

# KÄRCHER

**KM 100/120 R Bp**  
**KM 100/120 R Bp Pack**



Deutsch	4
English	20
Français	36
Italiano	52
Nederlands	68
Español	84
Português	101
Dansk	117
Norsk	132
Svenska	147
Suomi	162
Ελληνικά	177
Türkçe	194
Русский	209
Magyar	227
Čeština	243
Slovenščina	258
Polski	273
Românește	290
Slovenčina	306
Hrvatski	322
Srpski	338
Български	354
Eesti	372
Latviešu	387
Lietuviškai	402
Українська	417



**Register  
your product**

[www.kaercher.com/welcome](http://www.kaercher.com/welcome)



59800500 (02/23)

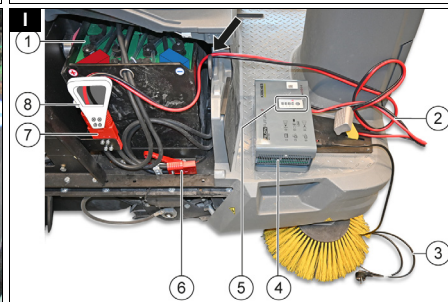
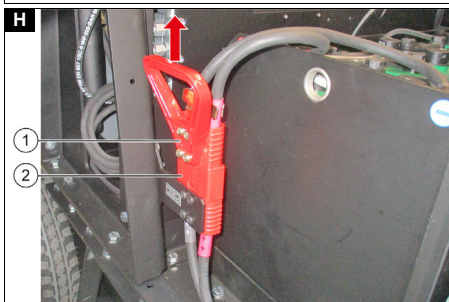
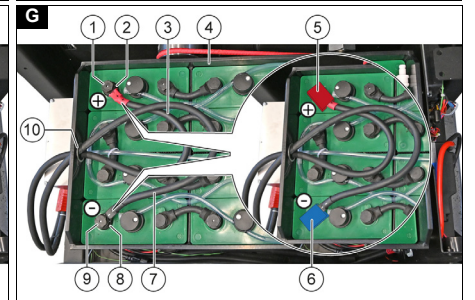
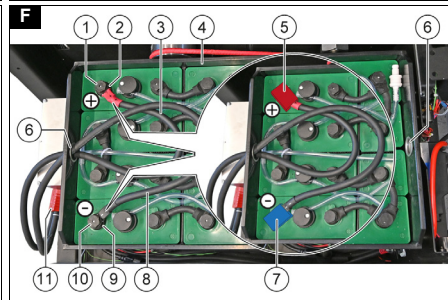
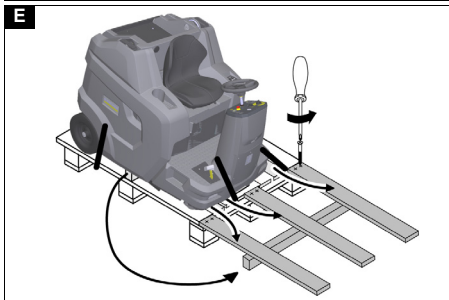
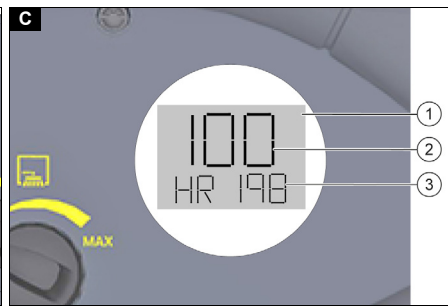
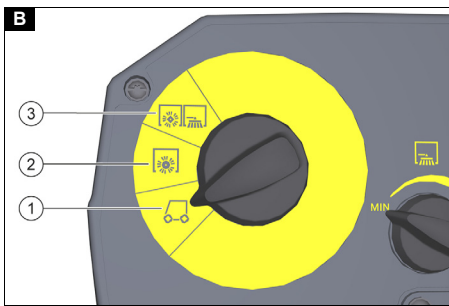
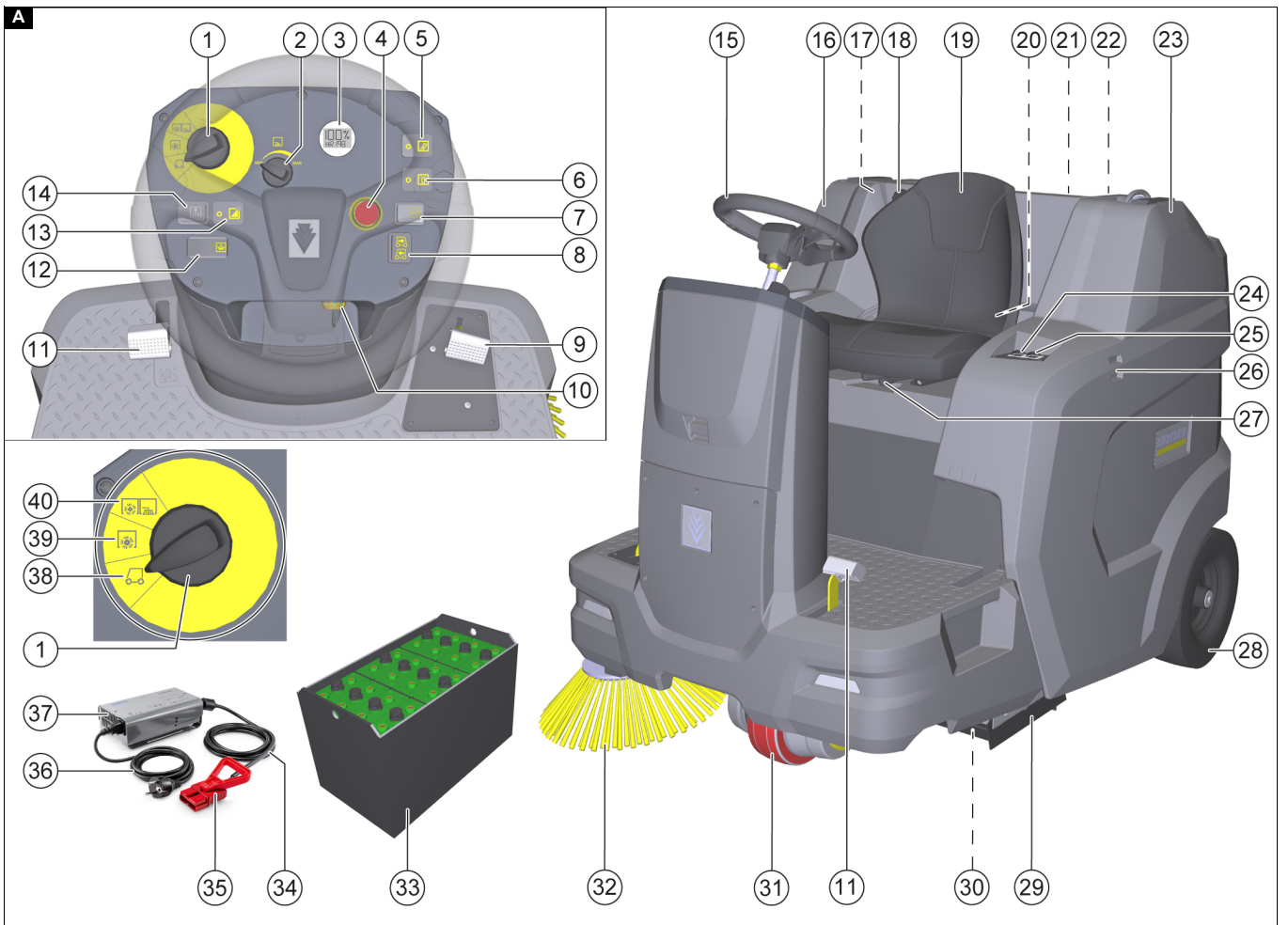

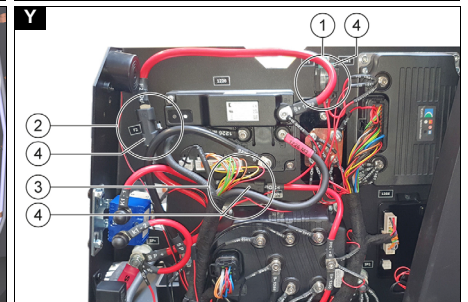
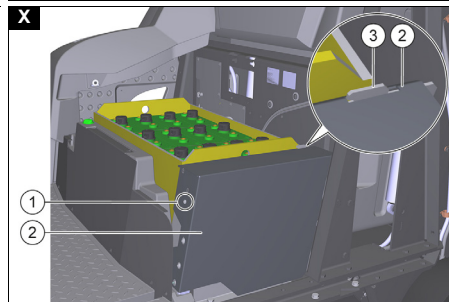
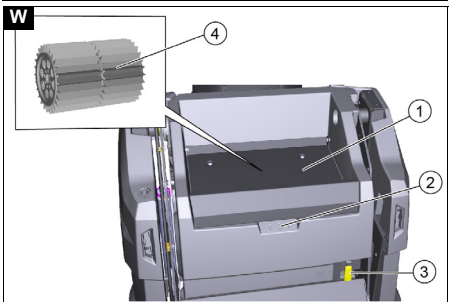
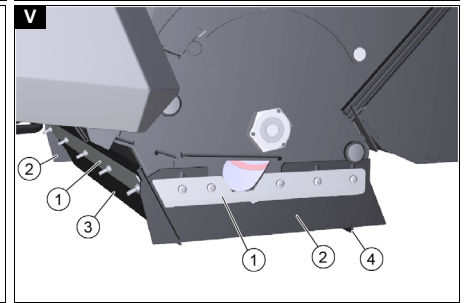
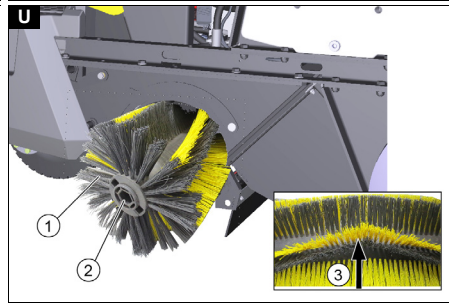
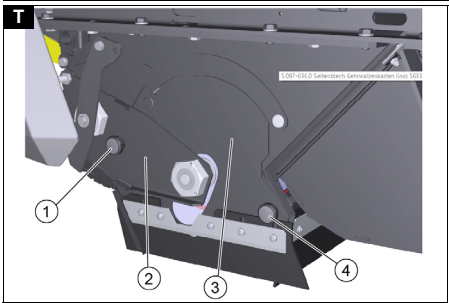
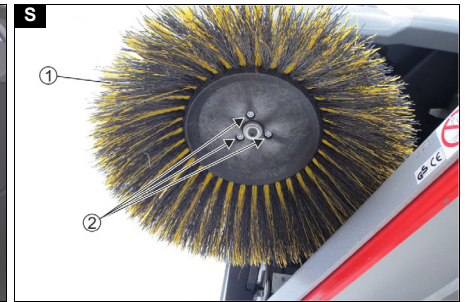
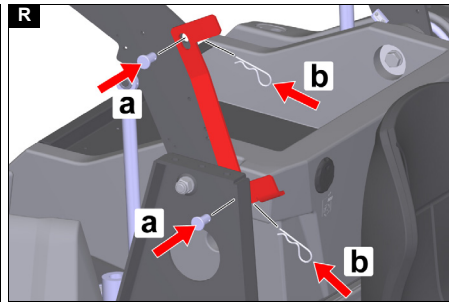
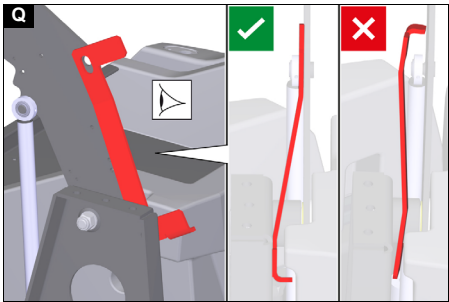
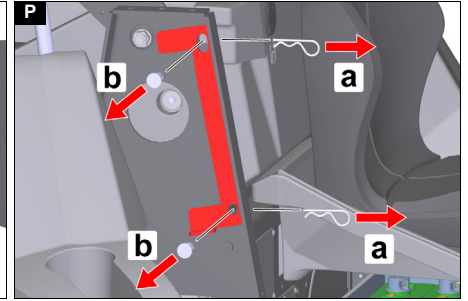
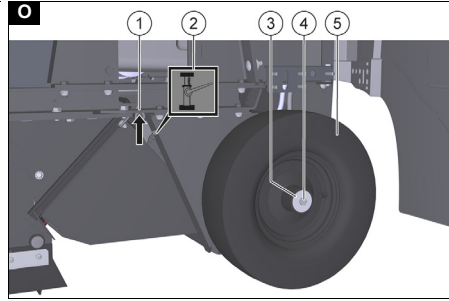
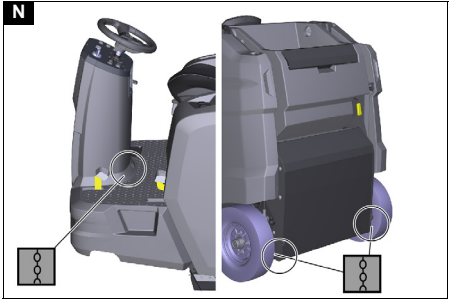
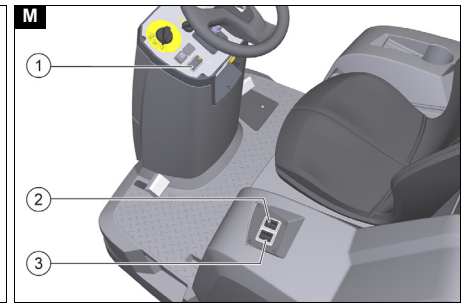
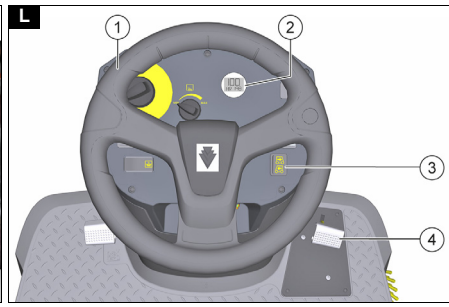
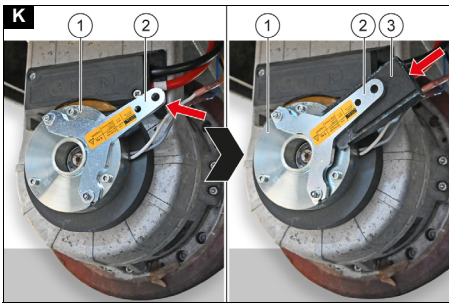



## Inhalt

Allgemeine Hinweise.....	4
Sicherheitshinweise.....	4
Bestimmungsgemäße Verwendung.....	5
Umweltschutz.....	6
Zubehör und Ersatzteile.....	6
Lieferung prüfen.....	6
Funktion.....	6
Gerätebeschreibung.....	6
Vor Inbetriebnahme.....	7
Batterien / Ladegeräte.....	7
Inbetriebnahme.....	9
Betrieb.....	10
Transport.....	12
Lagerung.....	12
Pflege und Wartung.....	12
Hilfe bei Störungen.....	15
Zubehör / Verschleißteile.....	17
Garantie.....	17
Technische Daten.....	18
EU-Konformitätserklärung.....	19

## Allgemeine Hinweise

  Lesen Sie vor der ersten Benutzung der Maschine diese Originalbetriebsanleitung sowie die der Batterie und dem Ladegerät beiliegenden Betriebsanleitungen und handeln Sie danach. Bewahren Sie die Betriebsanleitungen für den späteren Gebrauch oder für Nachbesitzer auf.

## Sicherheitshinweise

### Gefahrenstufen

#### **GEFAHR**

• Hinweis auf eine unmittelbar drohende Gefahr, die zu schweren Körperverletzungen oder zum Tod führt.

#### **WARNUNG**

• Hinweis auf eine möglicherweise gefährliche Situation, die zu schweren Körperverletzungen oder zum Tod führen kann.

#### **VORSICHT**

• Hinweis auf eine möglicherweise gefährliche Situation, die zu leichten Verletzungen führen kann.

#### **ACHTUNG**

• Hinweis auf eine möglicherweise gefährliche Situation, die zu Sachschäden führen kann.

### Sicherheitshinweise zur Bedienung

 **GEFAHR** • Lassen Sie das Gerät niemals unbeaufsichtigt solange das Gerät nicht gegen unbeabsichtigte Bewegung gesichert ist. Vor dem Verlassen des Geräts immer die Feststellbremse betätigen.

 **WARNUNG** • Verwenden Sie das Gerät nur bestimmungsgemäß. Berücksichtigen Sie die örtlichen Gegebenheiten und achten Sie beim Arbeiten mit dem Gerät auf Dritte, insbesondere Kinder. • Prüfen Sie die Maschine, die Arbeitsvorrichtungen und die Sicherheitseinrichtungen vor der Verwendung der Maschine auf ordnungsgemäßen Zustand, Funktionsfähigkeit und Betriebssicherheit. Ist der Zustand nicht einwandfrei bzw. betriebsicher, dürfen Sie die Maschine nicht verwenden. • Beachten Sie in Gefahrenbereichen (z. B. Tankstellen) die entsprechenden Sicherheitsvorschriften. Betreiben Sie das Gerät nie in explosionsgefährdeten Räumen. • Das Gerät ist nicht dafür bestimmt, durch Personen mit eingeschränkten physischen, sensorischen oder geistigen Fähigkeiten oder mangels Erfahrung und / oder mangels Wissen benutzt zu werden. • Nur Personen, die in der Handhabung des Geräts unterwiesen sind oder ihre Fähigkeiten zur Bedienung nachgewiesen haben und ausdrücklich mit der Benutzung beauftragt sind, dürfen das Gerät benutzen. • Tragen Sie beim Bedienen oder Warten der Maschine eng anliegende Bekleidung und festes Schuhwerk. • Verwenden Sie die Maschine nicht in Bereichen, in denen die Möglichkeit besteht, von her-

abfallenden Gegenständen getroffen zu werden.

• Beaufsichtigen Sie Kinder, um sicherzustellen, dass sie nicht mit dem Gerät spielen. • Kinder und Jugendliche dürfen das Gerät nicht betreiben. • Schauen Sie bei Geräten, die mit einer Blue-Spot Beleuchtung ausgestattet sind, nicht direkt in die Lichtquelle. • Die Bedienperson der Maschine ist für Unfälle mit anderen Personen bzw. deren Eigentum verantwortlich. • Prüfen Sie den Nahbereich, bevor Sie anfahren, auf z. B. Kinder und Tiere. Achten Sie stets auf ausreichende Sicht. • Ziehen Sie den Schlüssel am Schlüsselschalter ab oder nehmen Sie den Kärcher Intelligent Key (KIK) aus der Aufnahme an der Maschine, um unbefugtes Verwenden der Maschine zu verhindern.

### Sicherheitshinweise zum Fahrbetrieb

**Hinweis** • Die Auflistung zur Kippgefahr erhebt keinen Anspruch auf Vollständigkeit. **GEFAHR** • Kippgefahr an zu großen Steigungen und Gefällen! Beachten Sie beim Befahren von Steigungen und Gefällen die maximal zulässigen Werte im Kapitel Technische Daten. • Kippgefahr bei zu großer seitlicher Neigung! Beachten Sie an Steigungen und Gefällen beim Fahren quer zur Falllinie die maximal zulässigen Werte im Kapitel Technischen Daten. • Kippgefahr bei instabilem Untergrund! Fahren Sie mit der Maschine ausschließlich auf befestigtem Untergrund. • Unfallgefahr durch nicht angepasste Geschwindigkeit. Fahren Sie in Kurven langsam.

### Batteriebetriebene Geräte

 **GEFAHR** • Explosionsgefahr! Laden Sie Batterien nur mit einem geeigneten Ladegerät • Beim Laden von Batterien in geschlossenen Räumen entsteht ein hochexplosives Gas. Laden Sie Batterien nur in gut durchlüfteten Räumen. • In der Nähe einer Batterie oder in einem Batterieladerraum dürfen Sie nicht mit einer offenen Flamme hantieren, Funken erzeugen oder rauchen. • Explosionsgefahr und Kurzschlüsse. Legen Sie kein Werkzeug oder Ähnliches auf die Batterie.

 **VORSICHT** • Verletzungsgefahr durch Batteriesäure. Beachten Sie die entsprechenden Sicherheitsvorschriften.

**ACHTUNG** • Beachten Sie die Betriebsanweisungen des Batterie- und des Ladegerät-Herstellers. Beachten Sie die Empfehlungen des Gesetzgebers im Umgang mit Batterien. • Lassen Sie Batterien niemals im entladenen Zustand stehen, laden Sie Batterien sobald wie möglich wieder auf. • Halten Sie Batterien zur Vermeidung von Kriechströmen sauber und trocken. Schützen Sie Batterien vor Verunreinigungen, z. B. durch Metallstaub. • Entsorgen Sie verbrauchte Batterien umweltgerecht entsprechend der EG-Richtlinie 91/157/EWG oder den jeweiligen nationalen Vorschriften.

### Sicherheitshinweise zum Transport

#### **VORSICHT**

• Um Unfälle oder Verletzungen zu vermeiden, müssen Sie beim Transport das Gewicht des Geräts beachten, siehe Kapitel Technische Daten in der Betriebsanleitung.  
• Setzen Sie vor dem Transport den Motor still. Befestigen Sie das Gerät unter Berücksichtigung des Gewichts, siehe Kapitel Technische Daten in der Betriebsanleitung.

### Pflege und Wartung

 **WARNUNG** • Klemmen Sie vor Arbeiten an der elektrischen Anlage die Batterie ab. • Vor Reinigung, Wartung, dem Austausch von Teilen und der Umstellung auf eine andere Funktion, müssen Sie das Gerät ausschalten und den Zündschlüssel abziehen.

 **VORSICHT** • Lassen Sie Instandsetzungen nur durch zugelassene Kundendienststellen oder durch Fachkräfte für dieses Gebiet, welche mit allen relevanten Sicherheitsvorschriften vertraut sind, durchführen.

**ACHTUNG** • Beachten Sie die Sicherheitsüberprüfung für ortsveränderliche gewerblich genutzte Geräte nach den örtlich geltenden Vorschriften (z. B. in Deutschland: VDE 0701).

• Kurzschlüsse oder andere Schäden. Reinigen Sie das Gerät nicht mit Schlauch- oder Hochdruckwasserstrahl. • Führen Sie Arbeiten am Gerät immer mit geeigneten Handschuhen durch.

### Sicherheitseinrichtungen

Sicherheitseinrichtungen dienen dem Schutz des Benutzers und dürfen nicht außer Betrieb gesetzt oder in ihren Funktionen umgangen werden.

**Beachten Sie die Sicherheitshinweise in den Kapiteln!**

### Linke und rechte Verkleidung

Die linke und rechte Verkleidung enthalten Sicherheitsschaltungen, welche die Maschine bei nicht korrekt geschlossener linker bzw. rechter Verkleidung abschalten.

Die Fahr- und Reinigungsfunktionen sind nur aktiv, wenn die linke und rechte Verkleidung richtig geschlossen sind.

### Zweihandbedienung Kehrgutbehälter

Um Eingriffe in die Entleerungsmechanik und in den Schwenkbereich des Kehrgutbehälters zu verhindern, sind das Heben, Senken und Leeren des Kehrgutbehälters nur in Zweihandbedienung möglich.

### Sicherungsstrebekehrgutbehälter

Der Aufenthalt unter dem Kehrgutbehälter ist nur erlaubt, wenn dieser vollständig angehoben und mit der vorgesehenen, fachgerecht angebrachten Sicherungsstrebek gegen Absinken gesichert ist.

### Sitzkontaktschalter

Der Sitzkontaktschalter bewirkt, dass die Fahr- und Reinigungsfunktionen nur aktiv sind, wenn eine Person auf dem Fahrersitz sitzt.

### Not-Aus-Schalter

Bei Gefahr können durch Drücken des Not-Aus-Schalters sofort sämtliche Fahr- und Reinigungsfunktionen ausgeschaltet werden.

Zum Entriegeln den roten Knopf des Not-Aus-Schalters drehen.

### Symbole an der Maschine

	<b>⚠ GEFAHR</b> <b>Brandgefahr</b> Kehren Sie keine brennenden oder glühenden Gegenstände auf, wie z.B. Zigaretten, Streichhölzer oder ähnliches.
	<b>⚠ GEFAHR</b> <b>Unfallgefahr durch Kippen</b> Hochentleerung nur auf ebenem Untergrund benutzen.
	<b>⚠ WARNUNG</b> <b>Verletzungsgefahr</b> Quetsch- und Schergerfahr an Riemen, Seitenbesen, Kehrgutbehälter, Haube.
	<b>⚠ WARNUNG</b> <b>Verletzungsgefahr</b> Schnitt und Quetschverletzungen durch sich bewegende Fahrzeugteile im Inneren. Greifen Sie nicht in Geräteöffnungen.
	Reifenfülldruck 0.6 MPa 6.0 bar
	Wagenheberaufnahmepunkt
	Befestigungspunkt

	Max. Belastung der Ablagefläche 20 kg
	Max. Belastung 150 kg
	Pedal Grobschmutzklappe
	Nasskehrklappe
	Staubfilter lösen, befestigen

### Bestimmungsgemäße Verwendung

Verwenden Sie die batteriebetriebene Kehrmaschine zur Reinigung von Bodenflächen im Innen- und Außenbereich.

Die Kehrmaschine ist für den gewerblichen Einsatz vorgesehen. Verwenden Sie die Kehrmaschine für folgende vorgesehene Einsatzgebiete:

- 1 Parkplätze
- 2 Gehwege
- 3 Produktionsanlagen
- 4 Logistikbereichen
- 5 Hotels
- 6 Einzelhandel
- 7 Lagerbereiche

Verwenden Sie die Kehrmaschine ausschließlich den Angaben in dieser Betriebsanleitung. Jede darüber hinausgehende Verwendung gilt als nicht bestimmungsgemäß. Für daraus resultierende Schäden haftet nicht der Hersteller, das Risiko trägt allein der Benutzer.

An der Kehrmaschine dürfen keine Veränderungen vorgenommen werden.

Es dürfen nur die vom Unternehmen oder dessen Beauftragten freigegebenen Flächen befahren und gereinigt werden.

### Vorhersehbarer Fehlgebrauch

Niemals explosive Flüssigkeiten, Gase, unverdünnte Säuren und Lösungsmittel kehren oder aufsaugen (z.B. Benzin, Farbverdünner, Heizöl), sie bilden in Verbindung mit der Saugluft explosive Dämpfe oder Gemische.

Niemals Aceton, unverdünnte Säuren- und Lösungsmittel kehren oder aufsaugen, da sie die am Gerät verwendeten Materialien angreifen und beschädigen.

Niemals reaktive Metallstäube (z.B. Aluminium, Magnesium, Zink) kehren oder aufsaugen, sie bilden in Verbindung mit stark alkalischen oder sauren Reinigungsmitteln explosive Gase.

Keine brennenden oder glimmenden Gegenstände kehren oder aufsaugen, es besteht Brandgefahr.

Keine gesundheitsgefährdende Stoffe aufkehren.

Der Aufenthalt in Gefahrenbereichen ist verboten. Der Betrieb in explosionsgefährdeten Räumen ist untersagt.

Die Mitnahme von Begleitpersonen ist untersagt.

Das Schieben / Ziehen oder Transportieren von Gegenständen ist mit diesem Gerät nicht erlaubt.

### Geeignete Beläge zum Kehren

- Asphalt
- Industrieboden
- Estrich
- Beton
- Pflastersteine

## Umweltschutz



Die Verpackungsmaterialien sind recyclebar. Bitte Verpackungen umweltgerecht entsorgen.



Elektrische und elektronische Geräte enthalten wertvolle recyclebare Materialien und oft Bestandteile wie Batterien, Akkus oder Öl, die bei falschem Umgang oder falscher

Entsorgung eine potenzielle Gefahr für die menschliche Gesundheit und die Umwelt darstellen können. Für den ordnungsgemäßen Betrieb des Geräts sind diese Bestandteile jedoch notwendig. Mit diesem Symbol gekennzeichnete Geräte dürfen nicht mit dem Hausmüll entsorgt werden.

### Hinweise zu Inhaltsstoffen (REACH)

Aktuelle Informationen zu Inhaltsstoffen finden Sie unter: [www.kaercher.de/REACH](http://www.kaercher.de/REACH)

### Entsorgung des ausgedienten Fahrzeuges

Ausgediente Fahrzeuge enthalten wertvolle recyclingfähige Materialien. Für die Entsorgung ihres Fahrzeuges empfehlen wir die Zusammenarbeit mit einem Entsorgungsfachbetrieb.

## Zubehör und Ersatzteile

Nur Original-Zubehör und Original-Ersatzteile verwenden, sie bieten die Gewähr für einen sicheren und störungsfreien Betrieb des Geräts.

Informationen über Zubehör und Ersatzteile finden Sie unter [www.kaercher.com](http://www.kaercher.com).

## Lieferung prüfen

Melden Sie bei der Übergabe des Fahrzeuges erkannte Mängel und Transportschäden bitte gleich Ihrem Händler bzw. Verkaufshaus.

## Funktion

Die Kehrmaschine arbeitet nach dem Überwurfprinzip.

1. Der rotierende Seitenbesen reinigt Ecken und Kanten der Kehrfläche und befördert das Kehrut in die Bahn der Kehrwalze.
2. Die rotierende Kehrwalze befördert das Kehrut direkt in den Kehrutbehälter.
3. Der aufgewirbelte Staub im Kehrutbehälter wird über einen Staubfilter getrennt und das Sauggebläse saugt die gefilterte Luft ab.
4. Die Reinigung des Staubfilters während des Betriebs erfolgt automatisch.

## Gerätebeschreibung

### Bedien- und Funktionselemente

Abbildungen siehe Grafikseiten

#### Abbildung A

- ① Programmwahlschalter\*
- ② Einstellknopf Seitenbesendrehzahl
- ③ Display\*\*
- ④ Not-Aus-Schalter
- ⑤ Schalter Arbeitslicht (optional)
- ⑥ Schalter Rundumkennleuchte (optional)
- ⑦ Huptaste
- ⑧ Fahrtrichtungsschalter
- ⑨ Fahrpedal
- ⑩ Schlüsselschalter
- ⑪ Pedal Grobschmutzklappe
- ⑫ Taste Kehrutbehälter entsichern
- ⑬ Schalter Wassersprühsystem (optional)
- ⑭ Taste Staubfilterreinigung
- ⑮ Lenkrad
- ⑯ Rechte Verkleidung
- ⑰ Sicherungsstrobe Kehrutbehälter
- ⑱ Nasskehrklappe
- ⑲ Fahrersitz (mit Sitzkontaktschalter)
- ⑳ Typenschild (am Trägerblech über der Batterie)
- ㉑ Staubfilter

- ㉒ Ablagefläche
- ㉓ Linke Verkleidung
- ㉔ Taste Kehrutbehälter heben / senken
- ㉕ Taste Kehrutbehälterklappe öffnen / schließen
- ㉖ Home-Base-Schiene
- ㉗ Sitzverstellhebel
- ㉘ Hinterrad
- ㉙ Dichtleiste (4 Stück)
- ㉚ Kehrwalze
- ㉛ Vorderrad (elektrischer Antrieb)
- ㉜ Rechter Seitenbesen
- ㉝ Batterie\*\*\*
- ㉞ Ladekabel\*\*\*
- ㉟ Ladestecker\*\*\*
- ㊱ Netzkabel\*\*\*
- ㊲ Tragbares Ladegerät\*\*\*
- ㊳ Fahren\*
- ㊴ Kehren mit Kehrwalze\*
- ㊵ Kehren mit Kehrwalze und Seitenbesen\*

\* Beschreibung siehe Kapitel *Programmwahlschalter*

\*\* Beschreibung siehe Kapitel *Display*

\*\*\* nur KM 100/120 R Bp Pack

### Hinweis

*Nicht dargestellt sind Sonderausstattungen, die bei Bestellung ab Werk bereits montiert sind oder nachträglich vom Service eingebaut werden können, siehe Kapitel *Zubehör / Verschleißteile*.*

## Programmwahlschalter

### Hinweis

*Die Funktionen sind nur aktiv bei Schlüsselschalter auf Stellung "I".*

#### Abbildung B

- ① **Fahren**
  - Die Maschine kann zum Einsatzort gefahren werden.
  - Die Kehrwalze und Seitenbesen sind angehoben und abgeschaltet.
- ② **Kehren mit Kehrwalze**
  - Die Kehrwalze wird abgesenkt und eingeschaltet.
- ③ **Kehren mit Kehrwalze und Seitenbesen**
  - Die Kehrwalze und rechter und linker (optional) Seitenbesen werden abgesenkt und eingeschaltet.

## Display

#### Abbildung C

- ① Display
- ② Batterieladestatus
- ③ Betriebsstundenzähler

Befindet sich der Schlüsselschalter in Stellung "I", wird auf dem Display Folgendes angezeigt:

- der Batterieladestatus in %
- der Betriebsstundenzähler

Wird auf dem Display eine der folgenden Meldungen angezeigt, die entsprechende Taste oder das Fahrpedal loslassen:

- W 1 (Die Taste Kehrutbehälter entsichern ist betätigt)
- W 2 (Die Taste Kehrutbehälter heben ist betätigt)
- W 3 (Die Taste Kehrutbehälter senken ist betätigt)
- W 4 (Das Fahrpedal ist betätigt)

Wird die Meldung weiterhin angezeigt, den Service kontaktieren. Wird auf dem Display folgende Meldung angezeigt, den Service kontaktieren:

- E ...,

Ist der Batterieladestatus < 20 %, ertönt alle 2 min ein Hinweis- ton. Die Batterie möglichst bald laden, siehe Kapitel *Batterie laden*.

Ist der Batterieladestatus < 10 %, werden die Kehrwalze und die Seitenbesen abgeschaltet. Die Batterie unverzüglich laden, siehe Kapitel *Batterie laden*.

## Verkleidungen

### ⚠ **WARNUNG**

#### **Fehlfunktion durch offene Verkleidungen**

Öffnen Sie die Verkleidungen nur wenn der Schlüsselschalter auf <0> steht und der Schlüssel abgezogen ist.

Das Öffnen während des Betriebes ist untersagt.

#### **Linke / rechte Verkleidung öffnen / schließen**

##### **Für folgende Tätigkeiten die linke Verkleidung öffnen:**

- Kehrwalze ausbauen / prüfen / einbauen, siehe Kapitel *Kehrwalze ausbauen / prüfen / einbauen*
- Maschine innen reinigen, siehe Kapitel *Maschine innen reinigen*
- Linkes Hinterrad aus- / einbauen, siehe Kapitel *Hinterrad aus- / einbauen*
- Sicherung erneuern, siehe Kapitel *Sicherung aus- / einbauen*

##### **Für folgende Tätigkeiten die rechte Verkleidung öffnen:**

- Spannungsversorgung trennen / herstellen, siehe Kapitel *Spannungsversorgung trennen / herstellen*
- Batterie laden, siehe Kapitel *Batterie laden*
- Maschine innen reinigen, siehe Kapitel *Maschine innen reinigen*
- Rechtes Hinterrad aus- / einbauen, siehe Kapitel *Hinterrad aus- / einbauen*

1. Maschine ausschalten, siehe Kapitel *Maschine ausschalten*.

##### **Linke / rechte Verkleidung öffnen:**

2. Vorn in die Griffmulde an der linken / rechten Verkleidung fassen, etwas anheben und die linke / rechte Verkleidung zur Seite schwenken.

#### **Abbildung D**

Dargestellt an der linken Verkleidung einer KM 100/120 R G

##### **Linke / rechte Verkleidung schließen:**

3. Die linke / rechte Verkleidung zurückschwenken, bis sie hörbar an der Maschine einrastet.

## Ablagefläche

Die maximal zulässige Zuladung der Ablagefläche beträgt 20 kg.

1. Sorgen Sie für eine sichere Befestigung der Ladung.

## Vor Inbetriebnahme

### Maschine abladen

### ⚠ **GEFAHR**

#### **Verletzungs- und Beschädigungsgefahr beim Verladen der Maschine!**

Beim Verladen der Maschine besteht Verletzungsgefahr durch Wegrollen, Umkippen und Abstürzen der Maschine.

Beachten Sie beim Verladen das Gewicht und die Abmessungen der Maschine und verwenden Sie eine geeignete Rampe.

Sichern Sie die Maschine beim Verladen gegen Wegrollen, Umkippen und Absturz.

Verwenden Sie zum Verladen keinen Gabelstapler.

Verladen Sie die Maschine nur auf ebenem, waagrechttem Untergrund.

Bewegen Sie die Maschine an Steigungen und Gefällen ausschließlich mit dem maschineneigenen Fahrtrieb, nie durch Schieben.

Maße, Gewichte und maximale Steigfähigkeit siehe Kapitel *Technische Daten*.

#### **Abbildung E**

Abbildung: Rampe montieren

1. Die Packbänder aus Kunststoff zerschneiden und die Verpackungsfolien entfernen.
2. Die Maschine fahrbereit machen:
  - a KM 100/120 R Bp: Eine Batterie einbauen und anschließen, siehe Kapitel *Batterie einbauen / anschließen / ausbauen*.
  - b KM 100/120 R Bp Pack: Die Spannungsversorgung herstellen, siehe Kapitel *Spannungsversorgung trennen / herstellen*.
  - c Bei Bedarf die Batterie laden, siehe Kapitel *Batterie laden*.
3. Die Spannbandbefestigung an den Verzurrpunkten entfernen.

4. Die drei dargestellten Bretter und das Kantholz an der Palette abschrauben.
5. Die Bretter auf die Kante der Palette legen und so ausrichten, dass Sie mit den Rädern der Maschine fluchten. Die Bretter an der Palette festschrauben.
6. Das Kantholz als Abstützung unter die Bretter legen.
7. Die Holzklötze an den Rädern entfernen.
8. Die Maschine über die geschaffene Rampe vorsichtig von der Palette fahren, siehe Kapitel *Maschine fahren*.

## Maschine schieben

### ⚠ **WARNUNG**

#### **Verletzungs- und Beschädigungsgefahr beim Lösen oder Aktivieren der Feststellbremse durch Wegrollen der Maschine!**

Beim Lösen oder Aktivieren der Feststellbremse kann die Maschine wegrollen und dabei Personen, Tiere oder Körperteile überrollen bzw. klemmen / quetschen.

Sichern Sie die Maschine vor dem Lösen oder Aktivieren der Feststellbremse mit Unterlegkeilen gegen Wegrollen.

Lösen Sie die Feststellbremse nur, wenn die Maschine auf ebenem und waagrechttem Untergrund steht.

Schieben Sie die Maschine nur in der Ebene, nie an Steigungen oder Gefällen.

Bewegen Sie die Maschine an Steigungen und Gefällen ausschließlich mit dem maschineneigenen Fahrtrieb.

Sichern Sie unmittelbar nach jedem Schieben die Maschine erneut mit Unterlegkeilen gegen Wegrollen.

Beachten Sie beim Schieben das Gewicht und die Abmessungen der Maschine, nehmen Sie bei Bedarf Hilfe in Anspruch.

1. Vor dem Schieben der Maschine das Kapitel *Feststellbremse lösen / aktivieren* lesen!

## Batterien / Ladegeräte

### **ACHTUNG**





#### **Verwenden Sie nur die vom Hersteller empfohlenen Batterien und Ladegeräte**





Ersetzen Sie Batterien nur durch den gleichen Batterietyp.

Entnehmen Sie die Batterie bevor Sie das Fahrzeug entsorgen und entsorgen Sie sie unter Beachtung der länderspezifischen bzw. örtlichen Vorschriften.

### **Symbole Warnhinweise**

Beachten Sie beim Umgang mit Batterien folgende Warnhinweise:

	Hinweise in der Gebrauchsanweisung der Batterie und auf der Batterie sowie in dieser Betriebsanleitung beachten.
	Augenschutz tragen.
	Kinder von Säure und Batterie fernhalten.
	Explosionsgefahr
	Feuer, Funken, offenes Licht und Rauchen verboten.
	Verätzungsgefahr

	Erste Hilfe
	Warnhinweis
	Entsorgung
	Batterie nicht in die Mülltonne werfen.

### Sicherheitshinweise

#### ⚠ **GEFAHR**

#### **Brand- und Explosionsgefahr**

Legen Sie keine Werkzeuge oder andere Gegenstände auf die Batterie.

Vermeiden Sie unbedingt Rauchen und offenes Feuer.

Sorgen Sie beim Laden von Batterien in Räumen für gute Durchlüftung.

Verwenden Sie ausschließlich von Kärcher freigegebene Batterien und Ladegeräte (Original Ersatzteile).

#### ⚠ **WARNUNG**

#### **Umweltgefährdung durch unsachgemäße Entsorgung der Batterie**

Entsorgen Sie defekte oder verbrauchte Batterien sicher (Kontaktieren Sie gegebenenfalls ein Entsorgungsunternehmen oder den Kärcher Service).

### Maßnahmen bei unbeabsichtigter Freisetzung von Batteriesäure

Bei bestimmungsgemäßem Gebrauch und unter Beachtung der Gebrauchsanweisung geht von Bleibatterien keine Gefahr aus. Beachten Sie jedoch, dass Bleibatterien Schwefelsäure enthalten, die schwere Verätzungen verursachen kann.

1. Verschüttete oder bei undichter Batterie austretende Säure mit Bindemittel, z.B Sand festsetzen. Nicht in die Kanalisation, ins Erdreich oder Gewässer gelangen lassen.
2. Säure mit Kalk/Soda neutralisieren und unter Beachtung der örtlichen Vorschriften entsorgen.
3. Zur Entsorgung der defekten Batterie einen Entsorgungsbetrieb kontaktieren.
4. Säurespritzer im Auge oder auf der Haut mit viel klarem Wasser aus- beziehungsweise abspülen.
5. Danach unverzüglich Arzt aufsuchen.
6. Verunreinigte Kleidung mit Wasser auswaschen.
7. Kleidung wechseln.

### Batterie einbauen / anschließen / ausbauen

#### ⚠ **WARNUNG**

#### **Verletzungs- und Beschädigungsgefahr durch Kurzschluss!**

Bei Tätigkeiten im Bereich der Batterie besteht Verletzungs- und Beschädigungsgefahr durch Kurzschluss.

Legen Sie auf der Batterie keine Werkzeuge oder sonstige Gegenstände ab.

*Einbau:* Montieren Sie stets zuerst die Plusleitung an den Pluspol und anschließend die Minusleitung an den Minuspol.

*Ausbau:* Demontieren Sie stets zuerst die Minusleitung am Minuspol und anschließend die Plusleitung am Pluspol.

Achten Sie auf die richtige Zuordnung: Plusleitung an Pluspol und Minusleitung an Minuspol.

#### **Hinweis**

Im Lieferumfang der KM 100/120 R Bp Pack sind die Batterie und das Ladegerät enthalten.

1. Die Maschine ausschalten, siehe Kapitel *Maschine ausschalten*.

#### **Einbauen:**

2. Die linke und rechte Verkleidung öffnen, siehe Kapitel *Linke / rechte Verkleidung öffnen / schließen*.
3. Die Plus- und Minusleitung mit dem batterieseitigen Batteriestecker aus der Batterieaufnahme der Maschine herausnehmen.
4. Ein geeignetes Hebezeug an der linken und rechten Kranöse der Batterie befestigen.  
Batteriegewicht siehe Kapitel *Technische Daten*.

#### **Abbildung F**

- ① Pluspolschraube
- ② Pluspol
- ③ Plusleitung
- ④ Batterie
- ⑤ Pluspolabdeckung
- ⑥ Kranöse
- ⑦ Minuspolabdeckung
- ⑧ Minusleitung
- ⑨ Minuspol
- ⑩ Minuspolschraube
- ⑪ Batterieseitiger Batteriestecker

5. Die Batterie mit dem Hebezeug vorsichtig in die Batterieaufnahme der Maschine setzen.

#### **Hinweis**

Der nicht belegte Plus- und Minuspol müssen sich auf der rechten Seite der Maschine befinden.

6. Das Hebezeug an der linken und rechten Kranöse abnehmen.

#### **Anschließen:**

7. Zuerst die Plusleitung am Pluspol der Batterie anschließen und die Pluspolabdeckung montieren, siehe Kapitel *Plus- / Minusleitung an Batterie montieren / demontieren*.
8. Die Minusleitung am Minuspol der Batterie anschließen und die Minuspolabdeckung montieren, siehe Kapitel *Plus- / Minusleitung an Batterie montieren / demontieren*.
9. Die Spannungsversorgung herstellen, siehe Kapitel *Spannungsversorgung trennen / herstellen*.
10. Den Schlüssel im Schlüsselschalter auf Stellung "I" drehen.
11. Am Display den Batterieladestatus ablesen und bei Bedarf die Batterie laden, siehe Kapitel *Batterie laden*.

#### **Ausbauen:**

12. Das Ausbauen erfolgt in umgekehrter Reihenfolge.

### Plus- / Minusleitung an Batterie montieren / demontieren

#### ⚠ **WARNUNG**

#### **Verletzungs- und Beschädigungsgefahr durch Kurzschluss!**

Bei Tätigkeiten im Bereich der Batterie besteht Verletzungs- und Beschädigungsgefahr durch Kurzschluss.

Legen Sie auf der Batterie keine Werkzeuge oder sonstige Gegenstände ab.

*Einbau:* Montieren Sie stets zuerst die Plusleitung an den Pluspol und anschließend die Minusleitung an den Minuspol.

*Ausbau:* Demontieren Sie stets zuerst die Minusleitung am Minuspol und anschließend die Plusleitung am Pluspol.

Achten Sie auf die richtige Zuordnung: Plusleitung an Pluspol und Minusleitung an Minuspol.

1. Die Maschine ausschalten.

#### **Montieren:**

2. Die Spannungsversorgung trennen, siehe Kapitel *Spannungsversorgung trennen / herstellen*.
3. Die Plusleitung wie dargestellt durch die rechte Kranöse der Batterie zum Pluspol verlegen.

#### **Abbildung G**

- ① Pluspolschraube
- ② Pluspol
- ③ Plusleitung
- ④ Batterie
- ⑤ Pluspolabdeckung



- ⑥ Minuspolabdeckung
- ⑦ Minusleitung
- ⑧ Minuspol
- ⑨ Minuspolschraube
- ⑩ Rechte Kranöse

4. Die Transportabdeckung am Pluspol abnehmen und aufbewahren.
5. Die Plusleitung mit der Pluspolschraube am Pluspol festschrauben.  
Anziehdrehmoment: 25 Nm.
6. Die Pluspolabdeckung am Pluspol montieren.
7. Die Minusleitung wie dargestellt durch die rechte Kranöse der Batterie zum Minuspol verlegen.
8. Die Transportabdeckung am Minuspol abnehmen und aufbewahren.
9. Die Minusleitung mit der Minuspolschraube am Minuspol festschrauben.  
Anziehdrehmoment: 25 Nm.
10. Die Minuspolabdeckung am Minuspol montieren.
11. Die Spannungsversorgung herstellen, siehe Kapitel *Spannungsversorgung trennen / herstellen*.

#### **Demontieren:**

12. Das Demontieren erfolgt in umgekehrter Reihenfolge.

### Spannungsversorgung trennen / herstellen

#### **Abbildung H**

- ① Maschinenseitiger Batteriestecker
- ② Batterieseitiger Batteriestecker

1. Die Maschine ausschalten, siehe Kapitel *Maschine ausschalten*.
2. Die rechte Verkleidung öffnen, siehe Kapitel *Linke / rechte Verkleidung öffnen / schließen*.

#### **Trennen:**

3. Den maschinenseitigen Batteriestecker am batterieseitigen Batteriestecker abziehen.  
Die Maschine ist spannungsfrei.

#### **Herstellen:**

4. Den maschinenseitigen Batteriestecker am batterieseitigen Batteriestecker aufstecken, bis die beiden Steckergehäuse aneinander anliegen.  
Die Spannungsversorgung der Maschine ist hergestellt.
5. Die rechte Verkleidung schließen, siehe Kapitel *Linke / rechte Verkleidung öffnen / schließen*.

### Batterie laden

#### **⚠ WARNUNG**

**Verletzungs- und Beschädigungsgefahr durch Kurzschluss!**  
Bei Tätigkeiten im Bereich der Batterie besteht Verletzungs- und Beschädigungsgefahr durch Kurzschluss.

Legen Sie auf der Batterie keine Werkzeuge oder sonstige Gegenstände ab.

Einbau: Montieren Sie stets zuerst die Plusleitung an den Pluspol und anschließend die Minusleitung an den Minuspol.

Ausbau: Demontieren Sie stets zuerst die Minusleitung am Minuspol und anschließend die Plusleitung am Pluspol.

Achten Sie auf die richtige Zuordnung: Plusleitung an Pluspol und Minusleitung an Minuspol.

1. Die Maschine in einen trockenen, gut belüfteten Innenraum fahren.
2. Die Maschine ausschalten, siehe Kapitel *Maschine ausschalten*.

#### **Ladegerät anschließen:**

3. Die Spannungsversorgung trennen, siehe Kapitel *Spannungsversorgung trennen / herstellen*.

#### **Abbildung I**

- (1) Batterie
- (2) Ladekabel
- (3) Netzkabel
- (4) Tragbares Ladegerät

- (5) LED-Anzeige

- (6) Maschinenseitiger Batteriestecker

- (7) Batterieseitiger Batteriestecker

- (8) Ladestecker

4. Das tragbare Ladegerät auf der Trittläche der Maschine abstellen.

#### **ACHTUNG**

Die Standfüße müssen nach unten weisen.

Das tragbare Ladegerät nicht auf der Batterie abstellen!

Das tragbare Ladegerät nicht mit Gegenständen abdecken und keine Gegenstände darauf abstellen!

5. Das Ladekabel durch die Kabeldurchführung (Pfeil) an der Trennwand zum batterieseitigen Batteriestecker verlegen.
6. Den Ladestecker am batterieseitigen Batteriestecker aufstecken, bis die beiden Steckergehäuse aneinander anliegen.

#### **ACHTUNG**

Den maschinenseitigen Batteriestecker und das Ladekabel so ablegen, dass sie beim Schließen der rechten Verkleidung nicht beschädigt werden!

7. Das Netzkabel am tragbaren Ladegerät einstecken.
8. Das Netzkabel in eine Schutzkontaktsteckdose einstecken.  
Der Ladevorgang beginnt und endet automatisch.  
Die LED-Anzeige zeigt den aktuellen Status an:

- gelb = Batterie wird geladen
- blinkt grün = Batterie ist > 80 % geladen
- leuchtet grün = Batterie ist vollständig geladen
- rot = ein Fehler liegt vor

Ladezeit siehe Kapitel *Technische Daten*.

9. Gegen Ende der Ladezeit den Elektrolytfüllstand gemäß der Betriebsanleitung des Batterieherstellers prüfen und bei Bedarf richtigstellen.

#### **Ladegerät abschließen:**

10. Nach dem Laden das Ladegerät in umgekehrter Reihenfolge von der Maschine abschließen.

## Inbetriebnahme

### Sicherheitsprüfung vor dem Start

1. Den Batterieladestatus prüfen, bei Bedarf die Batterie laden, siehe Kapitel *Batterie laden*.
2. Die Abschaltfunktion der linken und rechten Abdeckung prüfen, siehe Kapitel *Linke und rechte Verkleidung*, bei Bedarf den Service informieren.
3. Die Abschaltfunktion des Sitzkontaktschalters prüfen, siehe Kapitel *Sitzkontaktschalter*, bei Bedarf den Service informieren.
4. Den Reifenfülldruck der Hinterräder prüfen und bei Bedarf richtigstellen. Reifenfülldruck siehe Kapitel *Technische Daten*.
5. Die Kehrwalzen und den Seitenbesen auf Fremdkörper und lange, flexible Gegenstände wie z. B. Bänder oder Schnüre prüfen, bei Bedarf Fremdkörper und flexible Gegenstände entfernen.
6. Den Schlüsselschalter auf Stellung "O" drehen und das Fahrpedal bei Stillstand der Maschine auf Leichtgängigkeit prüfen, bei Bedarf den Service informieren.

### Fahrersitz einstellen

#### **⚠ GEFAHR**

#### **Unfallgefahr**

Stellen Sie den Fahrersitz nur bei stehendem Gerät ein.

1. Den Sitzverstellhebel nach rechts ziehen und den Fahrersitz in die gewünschte Position verschieben.

#### **Abbildung J**

- ① Fahrersitz
  - ② Sitzverstellhebel
2. Den Sitzverstellhebel loslassen.
  3. Durch Vor- und Zurückbewegen des Fahrersitzes sicherstellen, dass er richtig eingerastet ist.

## Feststellbremse lösen / aktivieren

### ⚠ **WARNUNG**

#### **Verletzungs- und Beschädigungsgefahr beim Lösen oder Aktivieren der Feststellbremse durch Wegrollen der Maschine!**

Beim Lösen oder Aktivieren der Feststellbremse kann die Maschine wegrollen und dabei Personen, Tiere oder Körperteile überrollen bzw. klemmen / quetschen.

Sichern Sie die Maschine vor dem Lösen oder Aktivieren der Feststellbremse mit Unterlegkeilen gegen Wegrollen.

Lösen Sie die Feststellbremse nur, wenn die Maschine auf ebenem und waagrechttem Untergrund steht.

Schieben Sie die Maschine nur in der Ebene, nie an Steigungen oder Gefällen.

Bewegen Sie die Maschine an Steigungen und Gefällen ausschließlich mit dem maschineneigenen Fahrtrieb.

Sichern Sie unmittelbar nach jedem Schieben die Maschine erneut mit Unterlegkeilen gegen Wegrollen.

Beachten Sie beim Schieben das Gewicht und die Abmessungen der Maschine, nehmen Sie bei Bedarf Hilfe in Anspruch.

#### **Hinweis**

Die Feststellbremse wird bei Stillstand der Maschine automatisch aktiviert und beim Anfahren automatisch gelöst.

Die Feststellbremse wirkt auf das Vorderrad.

Um die Maschine schieben zu können, muss die Feststellbremse mechanisch gelöst werden.

Maße und Gewichte siehe Kapitel *Technische Daten*.

#### **Feststellbremse lösen:**

##### **Abbildung K**

- ① Feststellbremse
- ② Hebel
- ③ Gegenstand (z. B. Keil)

1. Die Maschine auf ebenem, waagrechttem Grund abstellen und ausschalten, siehe Kapitel *Maschine ausschalten*.
2. Die Maschine mit Unterlegkeilen an den Rädern gegen Wegrollen sichern.
3. Den Hebel an der Feststellbremse abheben und einen Gegenstand (z. B. Keil) zwischen Hebel und Feststellbremse einlegen.  
Die Feststellbremse ist gelöst.
4. Die Unterlegkeile entfernen und die Maschine schieben.

#### **Feststellbremse aktivieren:**

5. Die Maschine mit Unterlegkeilen gegen Wegrollen sichern.
6. Den eingelegten Gegenstand (z. B. Keil) zwischen Hebel und Radnabenmotor entnehmen.  
Die Feststellbremse ist aktiviert.
7. Die Unterlegkeile entfernen.

## Betrieb

### Maschine starten

#### **Hinweis**

Zum Starten der Maschine müssen die linke und rechte Verkleidung geschlossen sein und der Fahrer auf dem Fahrersitz sitzen.

1. Auf dem Fahrersitz Platz nehmen.  
Der Sitzkontaktschalter wird betätigt.
2. Den Schlüssel in den Schlüsselschalter stecken und auf Stellung "I" drehen.
3. Den Programmwahlschalter in die gewünschte Stellung drehen, Funktionen siehe Kapitel *Programmwahlschalter*.

### Maschine fahren

#### ⚠ **GEFAHR**

#### **Verletzungsgefahr durch abruptes Halten!**

Die Maschine kommt abrupt zum Stehen, sobald der Fahrersitz nicht besetzt ist.

Stehen Sie während der Fahrt nicht vom Fahrersitz auf.

#### ⚠ **WARNUNG**

#### **Unfallgefahr beim Rückwärtsfahren!**

Beim Rückwärtsfahren besteht erhöhte Unfallgefahr.

Stellen Sie vor dem Rückwärtsfahren sicher, dass Sie niemanden gefährden, achten Sie insbesondere auf Kinder. Lassen Sie sich bei Bedarf von einer Person einweisen.

Beim Rückwärtsfahren das gesamte Umfeld beobachten.

#### ⚠ **WARNUNG**

#### **Unfallgefahr beim Fahren mit angehobenem Kehrgutbehälter!**

Beim Fahren mit angehobenem Kehrgutbehälter besteht erhöhte Unfallgefahr durch Veränderung des Maschinenschwerpunkts.

Fahren Sie nicht mit angehobenem Kehrgutbehälter.

#### **ACHTUNG**

#### **Beschädigungsgefahr für den Antrieb!**

Ruckartiges Betätigen des Fahrpedals kann den Antrieb beschädigen.

Betätigen Sie das Fahrpedal immer langsam und vorsichtig.

Bringen Sie die Maschine zum Stillstand, bevor Sie von Vorwärts- auf Rückwärtsfahrt oder umgekehrt wechseln.

#### **Hinweis**

Der Hebel an der Feststellbremse im Vorderrad muss sich in Fahrstellung befinden, siehe Kapitel *Feststellbremse lösen / aktivieren*.

#### **Abbildung L**

- ① Lenkrad
- ② Display
- ③ Fahrtrichtungsschalter
- ④ Fahrpedal

1. Die Maschine starten, siehe Kapitel *Maschine starten*.
2. Am Display den Batterieladestatus prüfen, bei Bedarf die Batterie laden, siehe Kapitel *Batterie laden*.
3. Den Fahrtrichtungsschalter in Stellung "Vorwärtsfahrt" oder "Rückwärtsfahrt" drücken.
4. Das Fahrpedal vorsichtig betätigen und die Fahrgeschwindigkeit stufenlos regeln.  
Das Fahrpedal nicht ruckartig betätigen.
5. Die Fahrtrichtung mit dem Lenkrad steuern.
6. Das Fahrpedal loslassen, um die Geschwindigkeit zu verringern.

## Kehrbetrieb

### Hinweise zum Kehrbetrieb

1. Für ein optimales Reinigungsergebnis die Fahrgeschwindigkeit den Gegebenheiten anpassen und vorwärts fahren.
2. Kehren ist nur bei eingefahrenem Kehrgutbehälter möglich. Steht der Programmwahlschalter auf "Fahren", wird die Kehrgutbehälterklappe automatisch geschlossen. Steht der Programmwahlschalter auf "Kehren mit Kehrwalze" oder auf "Kehren mit Kehrwalze und Seitenbesen", wird die Kehrgutbehälterklappe automatisch geöffnet und Kehren ist möglich.
3. Der Staubfilter wird in regelmäßigen Abständen automatisch gereinigt. Bei sehr hohem Staubanfall zwischen den Intervallen die Taste Staubfilterreinigung drücken, um eine zusätzliche Staubfilterreinigung auszulösen.
4. Den Kehrgutbehälter in regelmäßigen Abständen leeren, siehe Kapitel *Kehrgutbehälter leeren*. Die maximale Zuladung des Kehrgutbehälters nicht überschreiten, siehe Kapitel *Technische Daten*.  
Wird überwiegend Kehrgut mit hoher Dichte (Split, Sand etc.) aufgenommen, den Kehrgutbehälter entsprechend früher leeren.
5. Feststehende Hindernisse bis 6 cm Höhe können langsam und vorsichtig überfahren werden.

#### **ACHTUNG**

Feststehende Hindernisse über 6 cm Höhe nur mit einer geeigneten Rampe überfahren.

## Kehren mit Kehrwalze und Seitenbesen

### ⚠ **GEFAHR**

#### **Verletzungsgefahr durch abruptes Halten!**

Die Maschine kommt abrupt zum Stehen, sobald der Fahrersitz nicht besetzt ist.

Stehen Sie während der Fahrt nicht vom Fahrersitz auf.

### ⚠ **WARNUNG**

#### **Verletzungsgefahr durch umhergeschleudertes Kehrgut!**

Bei geöffneter Grobschmutzklappe kann umhergeschleudertes Kehrgut (z. B. Steine) umstehende Personen oder Tiere verletzen.

Öffnen Sie die Grobschmutzklappe nicht, wenn sich Personen oder Tiere in der Nähe der Maschine aufhalten.

### **ACHTUNG**

#### **Beschädigungsgefahr durch Aufkehren von Bändern und Schnüren!**

Werden lange, flexible Gegenstände wie z. B. Bänder oder Schnüre aufgekehrt, könne diese die Kehrmechanik beschädigen.

Fahren Sie nicht mit der Maschine und nicht mit dem Seitenbesen über lange, flexible Gegenstände wie z. B. Bänder oder Schnüre und kehren Sie solche Gegenstände nicht auf.

1. Zum Kehren das Programm "Kehren mit Kehrwalze" auswählen, siehe Kapitel *Programmwahlschalter*.  
Die Kehrwalze wird eingeschaltet und abgesenkt.
2. Zum randnahen Reinigen das Programm "Kehren mit Kehrwalze und Seitenbesen" auswählen, siehe Kapitel *Programmwahlschalter*.  
Die Kehrwalze und der Seitenbesen werden eingeschaltet und abgesenkt.
3. Bei nassen oder feuchten Oberflächen die Nasskehrklappe öffnen.  
Die Saugkraft wird reduziert und ein zu starkes Durchfeuchten des Staubfilters verhindert.
4. Zum Aufkehren größerer Gegenstände bis ca. 50 mm, kurzzeitig das Pedal Grobschmutzklappe betätigen.

## Kehrgutbehälter leeren

### ⚠ **WARNUNG**

#### **Verletzungsgefahr durch herabfallende Gegenstände!**

Beim Heben und Senken des Kehrgutbehälters besteht Verletzungsgefahr durch von der Ablagefläche herabfallende Gegenstände.

Nehmen Sie vor dem Heben des Kehrgutbehälters alle nicht sicher befestigten Gegenstände von der Ablagefläche.

### ⚠ **WARNUNG**

#### **Verletzungsgefahr durch Kippen der Maschine beim Leeren des Kehrgutbehälters!**

Leeren Sie den Kehrgutbehälter nur auf festem, ebenem Untergrund.

Halten Sie beim Leeren auf Halden und Rampen den Sicherheitsabstand ein.

### ⚠ **WARNUNG**

#### **Verletzungsgefahr beim Aufenthalt im Schwenkbereich des Kehrgutbehälters!**

Stellen Sie sicher, dass sich während des Entleerungsvorgangs keine Personen bzw. Tiere im Schwenkbereich des Kehrgutbehälters aufhalten.

### ⚠ **WARNUNG**

#### **Verletzungsgefahr durch Quetschen oder Abscheren von Körperteilen bei Eingriff in die Mechanik des Kehrgutbehälters!**

Fassen Sie nicht in den Bewegungsbereich oder an die Bauteile der Entleerungsmechanik des Kehrgutbehälters.

### ⚠ **WARNUNG**

#### **Verletzungsgefahr durch Absinken des Kehrgutbehälters!**

Der angehobene Kehrgutbehälter kann unvermittelt absinken und schwere Verletzungen durch Quetschen und Klemmen verursachen.

Treten Sie nicht unter den ungesicherten Kehrgutbehälter.

Sichern Sie den angehobenen Kehrgutbehälter fachgerecht mit der dafür vorgesehenen Sicherungsstrobe, bevor Sie unter den Kehrgutbehälter treten.

### **Hinweis**

Mit der Hochentleerung der Maschine kann der Kehrgutbehälter in z. B. einen Abfallcontainer entleert werden (maximale Entladehöhe siehe Kapitel *Technische Daten*).

### **Heben:**

1. Alle nicht sicher befestigten Gegenstände von der Ablagefläche nehmen.
2. Den Programmwahlschalter auf "Fahren" stellen, siehe Kapitel *Programmwahlschalter*.  
Der Kehrgutbehälter lässt sich nur in dieser Stellung anheben.

### **Abbildung M**

- ① Taste Kehrgutbehälter entsichern
  - ② Taste Kehrgutbehälter heben / senken
  - ③ Taste Behälterklappe öffnen / schließen
3. Die Maschine vor der Entladestelle positionieren.

### **ACHTUNG**

Auf ausreichend Freiraum hinter und über dem Kehrgutbehälter achten.

4. Mindestens 1 Minute warten, bis sich der Staub im Kehrgutbehälter abgesetzt hat.

### **Leeren:**

5. Die "Taste Kehrgutbehälter entsichern" drücken und gedrückt halten.

### **Hinweis**

Aus Sicherheitsgründen ist das Leeren des Kehrgutbehälters nur in Zweihandbedienung möglich. Die "Taste Kehrgutbehälter entsichern" während des gesamten Entleerungsvorgangs gedrückt halten.

6. Die "Taste Kehrgutbehälter heben / senken" in Stellung "Heben" drücken und gedrückt halten.  
Der Kehrgutbehälter wird angehoben.
  - a Zum Entleeren in einen hohen Behälter, den Kehrgutbehälter vollständig anheben.  
Anschließend langsam an den Behälter heranfahren.
  - b Zum Entleeren auf den Boden oder in niedrige Behälter, den Kehrgutbehälter mindestens 75 cm anheben.  
In geringerer Höhe ist das Öffnen der Behälterklappe nicht möglich.
  - c Die "Taste Kehrgutbehälter heben / senken" loslassen.
7. Die "Taste Behälterklappe öffnen / schließen" in Stellung "Öffnen" drücken.  
Die Behälterklappe wird geöffnet und der Kehrgutbehälter entleert.
8. Die "Taste Behälterklappe öffnen / schließen" in Stellung "Schließen" drücken.  
Die Behälterklappe wird geschlossen.

### **Senken:**

9. Die Maschine ca. 2 m von der Entladestelle wegfahren.

### **ACHTUNG**

Auf ausreichend Freiraum hinter und unter dem Kehrgutbehälter achten.

10. Die "Taste Kehrgutbehälter heben / senken" in Stellung "Senken" drücken und den Kehrgutbehälter vollständig absenken.
11. Die "Taste Kehrgutbehälter entsichern" und die "Taste Kehrgutbehälter heben / senken" loslassen.
12. Die heruntergenommenen Gegenstände zurück auf die Ablagefläche legen.

## Maschine ausschalten

### **ACHTUNG**

Drücken Sie den Not-Aus-Schalter, wenn eine Gefahrensituation ein sofortiges Ausschalten der Maschine und sämtlicher Fahr- und Reinigungsfunktionen erfordert, siehe Kapitel *Not-Aus-Schalter*.

Verwenden Sie den Not-Aus-Schalter nicht, um die Maschine im Normalbetrieb auszuschalten, sondern gehen Sie wie folgt vor:

1. Die Maschine waagrecht abstellen.

#### **Hinweis**

Die Feststellbremse wird bei Stillstand der Maschine automatisch aktiviert.

Täglich vor dem letzten Ausschalten der Maschine den Kehrgutbehälter leeren, siehe Kapitel *Kehrgutbehälter leeren*.

Täglich nach dem letzten Ausschalten der Maschine die Batterie laden, siehe Kapitel *Batterie laden*.

2. Den Programmwahlschalter auf Stellung "Fahren" drehen.
3. Den Schlüssel im Schlüsselschalter auf Stellung "O" drehen und abziehen.

#### **Hinweis**

Der Staubfilter wird automatisch gereinigt, anschließend schaltet sich die Maschine vollständig aus.

## Transport

### **⚠ GEFAHR**

#### **Verletzungs- und Beschädigungsgefahr beim Verladen der Maschine!**

Beim Verladen der Maschine besteht Verletzungsgefahr durch Wegrollen, Umkippen und Abstürzen der Maschine.

Beachten Sie beim Verladen das Gewicht und die Abmessungen der Maschine und verwenden Sie eine geeignete Rampe.

Sichern Sie die Maschine beim Verladen gegen Wegrollen, Umkippen und Absturz.

Verwenden Sie zum Verladen keinen Gabelstapler.

Verladen Sie die Maschine nur auf ebenem, waagrechttem Untergrund.

Bewegen Sie die Maschine an Steigungen und Gefällen ausschließlich mit dem maschineneigenen Fahrtrieb, nie durch Schieben.

### **⚠ GEFAHR**

#### **Verletzungs- und Beschädigungsgefahr durch Nichtbeachtung des Gewichts!**

Verletzungs- und Beschädigungsgefahr durch Nichtbeachtung des Gewichts bei Transport und Lagerung der Maschine.

Beachten Sie bei Transport und Lagerung das Gewicht der Maschine.

Sichern Sie die Maschine beim Transport nach den geltenden Vorschriften gegen Rutschen und Kippen.

1. Die Maschine verladen, siehe Kapitel *Maschine abladen*.
2. Die Maschine ausschalten, siehe Kapitel *Maschine ausschalten*.
3. Die Spannungsversorgung trennen, siehe Kapitel *Spannungsversorgung trennen / herstellen*.
4. Die Maschine an den Rädern mit Unterlegkeilen gegen Wegrollen sichern.
5. Die Maschine mit geeigneten Spanngurten oder Seilen an den gekennzeichneten Befestigungspunkten verzurren.

#### **Abbildung N**

Dargestellt an einer KM 100/120 R G

- Vorn: An der Fußauflagefläche im Bereich des Frontturms.
- Hinten: Öffnungen (ø ca. 30 mm) links und rechts im Rahmen zwischen den Hinterrädern und dem Kehrgutbehälter.

#### **ACHTUNG**

Die Befestigungspunkte sind durch Kettensymbole gekennzeichnet. Verwenden Sie zum Verzurren ausschließlich die gekennzeichneten Befestigungspunkte, anderenfalls wird die Maschine beschädigt.

## Lagerung

### **⚠ GEFAHR**

#### **Verletzungs- und Beschädigungsgefahr durch Nichtbeachtung des Gewichts!**

Verletzungs- und Beschädigungsgefahr durch Nichtbeachtung des Gewichts bei Transport und Lagerung der Maschine.

Beachten Sie bei Transport und Lagerung das Gewicht der Maschine.

Sichern Sie die Maschine beim Transport nach den geltenden Vorschriften gegen Rutschen und Kippen.

1. Den Kehrgutbehälter leeren, siehe Kapitel *Kehrgutbehälter leeren*.
2. Die Maschine innen reinigen, siehe Kapitel *Maschine innen reinigen*.
3. Die Maschine außen reinigen, siehe Kapitel *Maschine außen reinigen*.
4. Die Maschine auf einer ebenen, waagerechten Fläche in trockener, frostfreier Umgebung abstellen.
5. Den Schlüssel im Schlüsselschalter auf Stellung "O" drehen und abziehen.
6. Die Spannungsversorgung trennen, siehe Kapitel *Spannungsversorgung trennen / herstellen*.
7. Die Batterie laden, siehe Kapitel *Batterie laden*.

#### **ACHTUNG**

Den Ladevorgang alle 6 Wochen wiederholen, anderenfalls kann die Batterie beschädigt werden.

8. Die Maschine staubdicht abdecken.

## Pflege und Wartung

### **⚠ WARNUNG**

#### **Lebens-, Verletzungs- und Beschädigungsgefahr!**

Bei der Pflege und Wartung der Maschine besteht Lebens-, Verletzungs- und Beschädigungsgefahr bei Nichtbeachtung der Sicherheitshinweise!

Beachten Sie alle Sicherheitshinweise zu Pflege und Wartung im Kapitel *Sicherheitshinweise am Anfang dieser Betriebsanleitung*.

### Reinigung des Geräts

#### **ACHTUNG**

Kurzschlüsse oder andere Schäden. Reinigen Sie das Gerät nicht mit Schlauch- oder Hochdruckwasserstrahl.

#### **ACHTUNG**

##### **Unsachgemäße Reinigung**

Beschädigungsgefahr.

Verwenden Sie keine scheuernden oder aggressiven Reinigungsmittel.

### **⚠ GEFAHR**

#### **Gesundheitsgefahr durch Staub**

Zur Innenreinigung mit Druckluft.

Tragen Sie Staubschutzmaske und Schutzbrille.

### Maschine innen reinigen

1. Die Maschine ausschalten.
2. Die linke und rechte Verkleidung öffnen, siehe Kapitel *Linke / rechte Verkleidung öffnen / schließen*.
3. Persönliche Schutzausrüstung anlegen (Schutzbrille, Gesichtsschutz, Atemschutz, Gehörschutz etc).
4. Die Maschine mit Druckluft ausblasen.
5. Die Maschine innen mit einem mit milder Waschlauge befeuchteten Tuch reinigen.
6. Die linke und rechte Verkleidung schließen, siehe Kapitel *Linke / rechte Verkleidung öffnen / schließen*.

### Maschine außen reinigen

1. Die Maschine ausschalten.
2. Die Maschine außen mit einem mit milder Waschlauge befeuchteten Tuch reinigen.

### Wartungsintervalle

#### **Hinweis**

Um Garantieansprüche zu wahren, müssen während der Garantielaufzeit alle Service- und Wartungsarbeiten von einem autorisierten Service gemäß Inspektionscheckliste (ICL) durchgeführt werden.

- Der Betriebsstundenzähler gibt den Zeitpunkt der Wartungsintervalle an.

- Die Intervalle für Service- und Wartungsarbeiten durch den Kunden / Bediener sind im Kapitel *Wartung durch den Kunden* aufgeführt. Die Arbeiten müssen von einer qualifizierten Fachkraft ausgeführt werden. Bei Bedarf einen Kärcher-Fachhändler bzw. Service hinzuziehen.
- Weitere Wartungsarbeiten sind durch den autorisierten Service gemäß Inspektionscheckliste auszuführen. Bitte kontaktieren Sie rechtzeitig den Service.

### Wartung durch den Kunden

#### Hinweis

Die folgenden Wartungsarbeiten müssen von einer qualifizierten Fachkraft ausgeführt werden, bei Bedarf einen Kärcher-Fachhändler oder Service hinzuziehen.

Arbeiten an der Hydraulik dürfen nur durch den autorisierten Service erfolgen.

#### Täglich:

1. Die Sicherheitsprüfung vor dem Start durchführen, siehe Kapitel *Sicherheitsprüfung vor dem Start*.
2. Eine entladene Batterie laden, den Elektrolytstand prüfen und bei Bedarf richtigstellen, siehe Kapitel *Batterie laden*.

#### Wöchentlich:

##### ⚠ **WARNUNG**

#### **Verletzungsgefahr durch Absinken des Kehrgutbehälters!**

Der angehobene Kehrgutbehälter kann unvermittelt absinken und schwere Verletzungen durch Quetschen und Klemmen verursachen.

Treten Sie nicht unter den ungesicherten Kehrgutbehälter.

Sichern Sie den angehobenen Kehrgutbehälter fachgerecht mit der dafür vorgesehenen Sicherungsstrobe, bevor Sie unter den Kehrgutbehälter treten.

3. Alle beweglichen Teile auf Leichtgängigkeit prüfen, bei Bedarf schmieren oder instandsetzen lassen.

#### Hinweis

Vor allen Wartungs- und Reparaturarbeiten mit angehobenem Kehrgutbehälter, die Sicherungsstrobe einbauen, siehe Kapitel *Sicherungsstrobe Kehrgutbehälter ein- / ausbauen*.

4. Die Dichtleisten am Kehrwalzenkasten auf richtige Einstellung und Verschleiß prüfen, bei Bedarf Einstellung richtigstellen und verschlissene Dichtleisten erneuern, siehe Kapitel *Dichtleisten einstellen / aus- / einbauen*.
5. Die 3 Dichtleisten an der Behälterklappe Kehrgutbehälter auf Beschädigungen prüfen, bei Bedarf erneuern.
6. Die Kehrwalze auf Verschleiß und Beschädigungen prüfen, bei Bedarf erneuern, siehe Kapitel *Kehrwalze ausbauen / prüfen / einbauen*.
7. Den oder die Seitenbesen auf Verschleiß und Beschädigungen prüfen, bei Bedarf erneuern, siehe Kapitel *Seitenbesen prüfen / aus- / einbauen*.
8. Den Staubfilter auf Verschmutzung und Beschädigungen prüfen, bei Bedarf erneuern und den Staubfilterkasten reinigen, siehe Kapitel *Staubfilter ausbauen / reinigen / einbauen*.
9. Das Hydrauliksystem auf Dichtheit prüfen, bei Bedarf instandsetzen lassen.
10. Den Antriebsriemen des Gebläserads auf Verschleiß und Beschädigungen prüfen, bei Bedarf erneuern.

#### Monatlich:

11. Die Batterie gemäß der Betriebsanleitung des Batterieherstellers auf Abweichungen der Elektrolytdichte und -temperatur zwischen den Batteriezellen prüfen, bei Bedarf den Service kontaktieren.

### Wartung durch den Service

#### Hinweis

Um Garantieansprüche zu wahren müssen während der Garantielaufzeit alle Service- und Wartungsarbeiten von einem autorisierten Kärcher Service gemäß Inspektionscheckliste durchgeführt werden.

- Erstinspektion nach 20 Betriebsstunden
- Wartung alle 100 Betriebsstunden

- Wartung alle 300 Betriebsstunden
- Bei Bedarf, mindestens jedoch jährlich, den Isolationswiderstand von Maschine und Batterie gemäß der Betriebsanleitung des Batterieherstellers von einer Elektrofachkraft prüfen lassen.

### Wartungsarbeiten

#### Kehrwalze ausbauen / prüfen / einbauen

Durch die schwimmende Lagerung der Kehrwalze stellt sich bei Abnutzung der Borsten der Kehrspiegel automatisch nach.

1. Die Maschine ausschalten, siehe Kapitel *Maschine ausschalten*.

#### Ausbauen:

2. Die linke Verkleidung öffnen, siehe Kapitel *Linke / rechte Verkleidung öffnen / schließen*.
3. Die linke Rändelschraube herausdrehen.

#### Abbildung T

- ① Linke Rändelschraube
- ② Lagerplatte
- ③ Abdeckplatte
- ④ Rechte Rändelschraube
4. Die Lagerplatte herausziehen.
5. Die rechte Rändelschraube herausdrehen.
6. Die Abdeckplatte abziehen.
7. Die Kehrwalze herausziehen.

#### Abbildung U

- ① Kehrwalze
- ② Kehrwalzenaufnahme (beidseitig)
- ③ Spitze einer pfeilförmig zulaufenden Borstenleiste

#### Prüfen:

8. Die Kehrwalze auf Verschleiß, Beschädigungen und eingewickelte, flexible Gegenstände wie Bänder, Schnüre etc. prüfen. Die Kehrwalze bei Verschleiß, Beschädigungen oder nicht zufriedenstellendem Reinigungsergebnis erneuern bzw. eingewickelte Gegenstände entfernen.

#### Einbauen:

9. Die Kehrwalze einbauen.  
Auf richtige Ausrichtung achten, die Spitzen der pfeilförmig zulaufenden Borstenleisten müssen in Fahrtrichtung bei Vorwärtsfahrt weisen.
10. Die Abdeckplatte einbauen.

#### Abbildung T

- ① Linke Rändelschraube
- ② Lagerplatte
- ③ Abdeckplatte
- ④ Rechte Rändelschraube
11. Die rechte Rändelschraube festziehen.
12. Die Lagerplatte einbauen.
13. Die linke Rändelschraube festziehen.
14. Die linke Verkleidung schließen, siehe Kapitel *Linke / rechte Verkleidung öffnen / schließen*.

### Seitenbesen prüfen / aus- / einbauen

Durch die schwimmende Lagerung des Seitenbesens stellt sich der Kehrspiegel bei Abnutzung der Borsten automatisch nach.

1. Die Maschine ausschalten, siehe Kapitel *Maschine ausschalten*.

#### Prüfen:

2. Den Seitenbesen auf Verschleiß, Beschädigungen und eingewickelte, flexible Gegenstände wie Bänder, Schnüre etc. prüfen. Den Seitenbesen bei Verschleiß, Beschädigungen oder nicht zufriedenstellendem Reinigungsergebnis erneuern bzw. eingewickelte Gegenstände entfernen.

#### Abbildung S

- ① Seitenbesen
- ② Schraube (3 Stück)

#### Ausbauen:

3. Die Schrauben herausdrehen.

- Den Seitenbesen abnehmen.
- Die Seitenbesenaufnahme reinigen.

**Einbauen:**

- Den neuen Seitenbesen an der Seitenbesenaufnahme aufstecken.
- Die Schrauben anziehen.

**Dichtleisten einstellen / aus- / einbauen**

**Hinweis**

Der Nachlauf der vorderen und hinteren Dichtleiste definiert die Umlegung der Dichtleisten nach hinten bei Vorwärtsfahrt. Die seitlichen Dichtleisten entsprechend einstellen, Einstellwerte siehe **Tabelle Einstellwerte Dichtleisten**.

- Die Maschine ausschalten, siehe Kapitel *Maschine ausschalten*.

**Einstellen:**

- Die entsprechende Verkleidung öffnen, siehe Kapitel *Linke / rechte Verkleidung öffnen / schließen*.
- Die Schrauben oder Muttern am Befestigungsblech der entsprechenden Dichtleiste lösen.

**Abbildung V**

- Befestigungsblech
- Seitliche Dichtleiste
- Vordere Dichtleiste
- Hintere Dichtleiste

- Die entsprechende Dichtleiste durch Verschieben in den Langlöchern einstellen.
- Die Schrauben oder Muttern am Befestigungsblech der entsprechenden Dichtleiste festziehen.

**Aus- / einbauen:**

- Die Schrauben oder Muttern am Befestigungsblech der entsprechenden Dichtleiste herausdrehen.
- Das Befestigungsblech und die Dichtleiste abnehmen.
- Der Einbau erfolgt in umgekehrter Reihenfolge.

**Einbauhinweis**

Die Dichtleiste vor dem Festziehen der Schrauben oder Muttern einstellen.

- Die linke bzw. rechte Verkleidung schließen, siehe Kapitel *Linke / rechte Verkleidung öffnen / schließen*.

**Tabelle Einstellwerte Dichtleisten:**

Dichtleiste	Einstellwert
Seitliche Dichtleiste	Abstand zum Boden 1–3 mm
Vordere Dichtleiste	Nachlauf 10–15 mm
Hintere Dichtleiste	Nachlauf 5–10 mm

**Staubfilter ausbauen / reinigen / einbauen**

**⚠ GEFÄHR**

**Gesundheitsgefahr durch Staub**

Tragen Sie Staubschutzmaske und Schutzbrille beim Arbeiten an der Filteranlage.

Beachten Sie die Sicherheitsvorschriften beim Umgang mit Feinstäuben.

- Die Maschine ausschalten, siehe Kapitel *Maschine ausschalten*.

**Ausbauen:**

- Mindestens 1 Minute warten, bis die automatische Staubfilterreinigung beendet ist und sich der Staub im Filterkasten abgesetzt hat.
- In die Griffmulde fassen und die Ablagefläche nach oben schwenken.

**Abbildung W**

- Ablagefläche
- Griffmulde
- Hebel
- Staubfilter

- Den Hebel nach rechts in die Arretierung bewegen.
- Den Staubfilter nach oben herausnehmen.

**Reinigen:**

- Den Staubfilter auf Verschmutzung und Beschädigungen prüfen, bei Bedarf reinigen oder erneuern.

**ACHTUNG**

Den Staubfilter nicht mit Druckluft reinigen oder ausbürsten. Zum Reinigen vorsichtig abklopfen oder absaugen.

**Einbauen:**

- Der Einbau erfolgt in umgekehrter Reihenfolge.

**Hinterrad aus- / einbauen**

**⚠ GEFÄHR**

**Lebensgefahr beim Anheben der Maschine!**

Beim Anheben der Maschine besteht Lebensgefahr durch Abrutschen vom Wagenheber.

Setzen oder legen Sie sich keinesfalls unter die angehobene Maschine.

Heben Sie die Maschine nur an, wenn sie auf festem, waagrechttem Untergrund steht und sichern Sie die Maschine gegen Wegrollen.

Heben Sie die Maschine nur mit geeigneten und für das Maschinengewicht ausgelegten Wagenhebern an.

Setzen Sie Wagenheber und ausschließlich an den am Fahrzeugrahmen gekennzeichneten Stellen an.

**Ausbauen:**

- Die Maschine auf festem, waagrechttem Untergrund abstellen.
- Die Maschine ausschalten, siehe Kapitel *Maschine ausschalten*.
- Die entsprechende Verkleidung öffnen, siehe Kapitel *Linke / rechte Verkleidung öffnen / schließen*.
- Das gegenüberliegende Hinterrad mit Unterlegkeilen gegen Wegrollen sichern.
- Die Radschraube ca. 1 Umdrehung, mit z. B. einem Radkreuz, gegen den Uhrzeigersinn lösen.

**Abbildung O**

- Wagenheberaufnahmepunkt
- Symbol Wagenheberaufnahmepunkt
- Unterlegscheibe
- Radschraube
- Hinterrad

- Einen geeigneten Wagenheber am Wagenheberaufnahmepunkt ansetzen und sie Maschine anheben, bis das Hinterrad frei drehbar ist. Maschinengewichte siehe Kapitel *Technische Daten*.
- Die Radschraube herausdrehen und mit der Unterlegscheibe abnehmen.
- Das Hinterrad von der Radnabe abnehmen.
- Ein defektes Hinterrad in einer Fachwerkstatt reparieren lassen oder ersetzen.

**Einbauen:**

- Das Hinterrad auf die Radnabe stecken.
- Die Radschraube mit der Unterlegscheibe, mit z. B. einem Radkreuz, im Uhrzeigersinn handfest anziehen.
- Die Maschine absenken.
- Die Radschraube festziehen. Anziehdrehmoment: 56 Nm.
- Die entsprechende Verkleidung schließen, siehe Kapitel *Linke / rechte Verkleidung öffnen / schließen*.
- Die Unterlegkeile entfernen.

**Vorderrad aus- / einbauen**

- Den Aus- und Einbau des Vorderrads von einem Service durchführen lassen.

**Hydraulikölstand prüfen / Hydrauliköl nachfüllen**

**Hinweis**

Bei dem Hydrauliksystem der Maschine handelt es sich um eine geschlossene Anlage ohne Betriebsstoffverbrauch. Solange keine Undichtigkeiten bestehen, ist es nicht erforderlich, den Hydraulikölfüllstand zu prüfen. Werden Undichtigkeiten oder Fehl-

funktionen festgestellt, den Service informieren und das Hydrauliksystem instandsetzen lassen.

### Sicherungsstrebe Kehrgutbehälter ein- / ausbauen

#### Einbauen:

1. Die Maschine auf festem, waagrechttem Untergrund abstellen.
2. Den Kehrgutbehälter vollständig anheben, siehe Kapitel *Kehrgutbehälter leeren*.
3. Die Maschine ausschalten, siehe Kapitel *Maschine ausschalten*.
4. Die rechte Verkleidung öffnen, siehe Kapitel *Linke / rechte Verkleidung öffnen / schließen*.
5. Die Sicherungsstrebe abnehmen.
  - a Die Federstecker aus den Bolzen ziehen.
  - b Die Bolzen herausziehen und die Sicherungsstrebe am Holm abnehmen.

#### Abbildung P

6. Die Sicherungsstrebe wie dargestellt zwischen rechtem Holm und rechtem Hubarm positionieren.

#### Abbildung Q

7. Die Bolzen einbauen.
  - a Die Bolzen in die Bohrungen stecken.
  - b Die Federstecker in die Bohrungen der Bolzen stecken, bis die Federstecker einrasten.

#### Abbildung R

### ACHTUNG

#### Beschädigungsgefahr!

*Das Heben oder Senken des Kehrgutbehälters bei eingebauter Sicherungsstrebe verursacht Schäden an Maschine und Sicherungsstrebe! Um das hydraulische Heben oder Senken des Kehrgutbehälters zu verhindern, ist bei eingebauter Sicherungsstrebe das Schließen der rechten Verkleidung nicht möglich. Dadurch ist die Sicherheitsschaltung aktiv.*

*Schließen Sie die rechte Verkleidung nicht gewaltsam!*

#### Ausbauen:

8. Der Ausbau erfolgt in umgekehrter Reihenfolge.

## Hilfe bei Störungen

### ⚠ WARNUNG

#### Verletzungs- und Beschädigungsgefahr bei Arbeiten an spannungsführenden Teilen!

*Bei Arbeiten an spannungsführenden Teilen der Maschine kann es zu Verletzungen durch Stromschlag und Beschädigungen an der Maschine kommen.*

*Schalten Sie die Maschine aus, ziehen Sie den Netzstecker des Ladegeräts aus der Netzsteckdose und trennen Sie die Spannungsversorgung der Maschine, bevor Sie Prüf-, Wartungs- oder Reinigungsarbeiten durchführen.*

*Lassen Sie Reparaturen an spannungsführenden Bauteilen nur von einem autorisierten Kundendienst durchführen.*

### ⚠ WARNUNG

#### Verletzungsgefahr durch unvermitteltes Anlaufen von Motoren und Systemen!

*Bei eingeschalteter Maschine können Motoren bzw. Systeme unvermittelt anlaufen und Verletzungen durch z. B. Klemmen, Quetschen oder Abscheren verursachen.*

*Schalten Sie die Maschine aus und ziehen Sie den Schlüssel am Schlüsselschalter ab, bevor Sie Prüf-, Wartungs- oder Reinigungsarbeiten durchführen.*

Kleinere Störungen können Sie mit Hilfe der folgenden Übersicht selbst beheben.

Bei allen nicht aufgeführten Störungen den Service kontaktieren!

## Sicherung aus- / einbauen

### ACHTUNG

#### Beschädigungsgefahr bei Verwendung unpassender Sicherungen!

*Werden Sicherungen eingesetzt, die nicht den Herstellervorgaben entsprechen, können elektrische und elektronische Bauteile irreversibel beschädigt werden.*

*Verwenden Sie nur Sicherungen, die in Form (Stecksicherung, Streifensicherung) und Stromstärke (A) den Herstellervorgaben entsprechen.*

Bei Ausfall einer Funktion die entsprechende Sicherung prüfen und bei Bedarf erneuern. Bei Bedarf an den Service wenden.

#### Ausbauen:

1. Die Maschine ausschalten, siehe Kapitel *Maschine ausschalten*.
2. Die Spannungsversorgung trennen, siehe Kapitel *Spannungsversorgung trennen / herstellen*.
3. Die linke Verkleidung öffnen, siehe Kapitel *Linke / rechte Verkleidung öffnen / schließen*.
4. Die Schraube herausdrehen.

#### Abbildung X

- ① Schraube
- ② Abdeckung Elektronikkasten
- ③ Rasthaken
5. Die Abdeckung Elektronikkasten etwas nach vorn ziehen, hinten am Rasthaken aushängen und abnehmen.
6. Die defekte Sicherung feststellen.
7. Die entsprechende Sicherungsabdeckung abnehmen.

#### Abbildung Y

- ① Sicherung F1 (Stecksicherung 30 A)
- ② Sicherung F2 (Streifensicherung 150 A)
- ③ Sicherung F3 (Streifensicherung 200 A)
- ④ Sicherungsabdeckung
8. Die Sicherung ausbauen.
  - a Stecksicherung: Die Stecksicherung aus dem Sicherungshalter ziehen.
  - b Streifensicherung: Die Muttern abschrauben und die Reste der Streifensicherung aus dem Sicherungshalter nehmen.

#### Einbauen:

9. Die Sicherung einbauen.
  - a Stecksicherung: Die Stecksicherung bis zum Anschlag in den Sicherungshalter stecken.
  - b Streifensicherung: Die Streifensicherung in den Sicherungshalter einlegen und die Muttern festziehen.
10. Die Sicherungsabdeckung anbringen.
11. Die Abdeckung Elektronikkasten am Rasthaken einhängen und nach hinten schieben.
12. Die Schraube festziehen.
13. Die linke Verkleidung schließen, siehe Kapitel *Linke / rechte Verkleidung öffnen / schließen*.
14. Die Spannungsversorgung herstellen, siehe Kapitel *Spannungsversorgung trennen / herstellen*.

## Störungen



Fehler	Ursache	Behebung
<b>Die Maschine fährt nicht.</b>	Die Spannungsversorgung der Maschine ist unterbrochen.	<ol style="list-style-type: none"> <li>1. Auf dem Fahrersitz Platz nehmen, um den Sitzkontaktschalter zu aktivieren.</li> <li>2. Prüfen, ob der Not-Aus-Schalter gedrückt wurde, bei Bedarf den Not-Aus-Schalter entriegeln, siehe Kapitel <i>Not-Aus-Schalter</i>.</li> <li>3. Den Schlüssel im Schlüsselschalter auf Stellung "I" drehen.</li> <li>4. Den Batterieladestatus im Display ablesen, bei Bedarf die Batterie laden, siehe Kapitel <i>Batterie laden</i>.</li> <li>5. Prüfen, ob die linke und rechte Verkleidung geschlossen sind, bei Bedarf schließen, siehe Kapitel <i>Linke / rechte Verkleidung öffnen / schließen</i>.</li> <li>6. Prüfen, ob der Batteriestecker richtig zusammensteckt ist, bei Bedarf richtig zusammenstecken, siehe Kapitel <i>Spannungsversorgung trennen / herstellen</i>.</li> <li>7. Die Sicherungen prüfen, bei Bedarf austauschen, siehe Kapitel <i>Sicherung aus- / einbauen</i>.</li> <li>8. Führt die Maschine weiterhin nicht, den Service informieren.</li> </ol>
<b>Staubentwicklung beim Kehren / ungenügende Saugleistung.</b>	Der Kehrgutbehälter ist voll.	1. Den Kehrgutbehälter leeren, siehe Kapitel <i>Kehrgutbehälter leeren</i> .
	Der Staubfilter ist zugesetzt.	1. Den Staubfilter reinigen, bei starker Verunreinigung erneuern, siehe Kapitel <i>Staubfilter ausbauen / reinigen / einbauen</i> .
	Der Staubfilter ist beschädigt.	1. Den Staubfilter erneuern, siehe Kapitel <i>Staubfilter ausbauen / reinigen / einbauen</i> .
	Der Staubfilter ist falsch eingebaut.	1. Den Staubfilter richtig einbauen, siehe Kapitel <i>Staubfilter ausbauen / reinigen / einbauen</i> .
	Die Dichtleisten am Kehrwalzenkasten sind falsch eingestellt.	1. Die Dichtleisten richtig einstellen, siehe Kapitel <i>Dichtleisten einstellen / aus- / einbauen</i> .
	Die Dichtleisten am Kehrwalzenkasten sind verschlissen.	1. Die Dichtleisten erneuern, siehe Kapitel <i>Dichtleisten einstellen / aus- / einbauen</i> .
	Die Dichtungen am Filterkasten sind lose oder beschädigt.	1. Die Dichtungen am Filterkasten durch den Service erneuern oder richtig anbringen lassen.
<b>Das Reinigungsergebnis ist nicht zufriedenstellend.</b>	Der Seitenbesen ist verschlissen.	1. Den Seitenbesen erneuern, siehe Kapitel <i>Seitenbesen prüfen / aus- / einbauen</i> .
	Die Kehrwalze ist verschlissen.	1. Die Kehrwalze erneuern, siehe Kapitel <i>Kehrwalze ausbauen / prüfen / einbauen</i> .
	Die Dichtleisten am Kehrwalzenkasten sind falsch eingestellt.	1. Die Dichtleisten richtig einstellen, siehe Kapitel <i>Dichtleisten einstellen / aus- / einbauen</i> .
	Die Dichtleisten am Kehrwalzenkasten sind verschlissen.	1. Die Dichtleisten erneuern, siehe Kapitel <i>Dichtleisten einstellen / aus- / einbauen</i> .
	Die Nasskehrklappe ist geöffnet.	1. Die Nasskehrklappe schließen.
	Die Grobschmutzklappe ist geöffnet.	1. Die Grobschmutzklappe vom Service instandsetzen lassen.
<b>Die Kehrwalze oder Seitenbesen drehen nicht.</b>	Die Spannungsversorgung der Maschine ist unterbrochen.	1. Die Spannungsversorgung herstellen, siehe Kapitel <i>Die Maschine fährt nicht</i> .
	Das Programm "Fahren" ist eingestellt.	1. Den Programmwahlschalter auf "Kehren mit Kehrwalze" oder "Kehren mit Kehrwalze und Seitenbesen" stellen, siehe Kapitel <i>Programmwahlschalter</i> .
	Die Kehrwalze bzw. Seitenbesen sind blockiert.	1. Die Kehrwalze bzw. den Seitenbesen auf eingewickelte, flexible Gegenstände wie Bänder, Schnüre etc. prüfen und diese entfernen, siehe Kapitel <i>Kehrwalze ausbauen / prüfen / einbauen</i> und <i>Seitenbesen prüfen / aus- / einbauen</i> .
	Der Kehrgutbehälter ist nicht vollständig abgesenkt.	1. Den Kehrgutbehälter vollständig absenken, siehe Kapitel <i>Kehrgutbehälter leeren</i> .



Fehler	Ursache	Behebung
<b>Der Kehrgutbehälter lässt sich nicht leeren.</b>	Die Spannungsversorgung der Maschine ist unterbrochen.	1. Die Spannungsversorgung herstellen, siehe Kapitel <i>Die Maschine fährt nicht.</i>
	Die Zweihandbedienung zum sicheren Leeren des Kehrgutbehälters wurde nicht berücksichtigt.	1. Den Kehrgutbehälter in Zweihandbedienung leeren, siehe Kapitel <i>Kehrgutbehälter leeren.</i>
	Die linke und rechte Schersicherungsschraube am Kehrgutbehälter sind abgeschoren.	1. Die Schersicherungsschrauben durch den Service erneuern lassen.
	Das Programm "Kehren mit Kehrwalze" oder "Kehren mit Kehrwalze und Seitebesen" ist eingestellt.	1. Den Programmwahlschalter auf "Fahren" stellen, siehe Kapitel <i>Programmwahlschalter</i>
<b>Die rechte Verkleidung lässt sich nicht schließen.</b>	Der Kehrgutbehälter ist mit der Sicherungsstrebe gesichert.	1. Die Sicherungsstrebe ausbauen, siehe Kapitel <i>Sicherungsstrebe Kehrgutbehälter ein- / ausbauen.</i>

### Zubehör / Verschleißteile

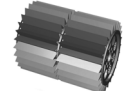
Nachfolgend ein Auszug an Verschleißteilen und optional erhältlichem Zubehör.

Verschleißteile und Zubehör	Beschreibung / Hinweis	Bestell-Nr.
Seitenbesen, Standard	Für Innen- und Außenflächen.	6.905-986.0
Seitenbesen, weich	Für Feinstaub auf Innen- und Außenflächen. Nässefest	6.906-133.0
Seitenbesen, hart	Zur Entfernung von fest haftendem Schmutz im Außenbereich. Nässefest	6.906-065.0
Kehrwalze, Standard	Für Innen- und Außenflächen. Verschleiß- und nässefest	6.905-095.0
Kehrwalze, weich	Für Feinstaub auf Innen- und Außenflächen. Nässefest	6.905-190.0
Kehrwalze, hart	Zur Entfernung von fest haftendem Schmutz im Außenbereich. Nässefest	6.905-191.0
Staubfilter		6.414-532.0
Dichtleiste, seitlich links und rechts		5.365-078.0
Dichtleiste, hinten		5.365-053.0
Dichtleiste, vorn		5.294-000.0
Hinterrad	Als Ersatz.	6.435-845.0
Batterie 24 V, 240 Ah		6.654-112.0

Zubehör	Beschreibung / Hinweis	Bestell-Nr.
Anbausatz Arbeitslicht	*	2.852-904.0
Anbausatz Spotlicht	*	2.852-995.0
Anbausatz Rammenschutz	*	2.852-491.0
Anbausatz Rückleuchte	*	2.853-042.0
Anbausatz Saugerhalterung	*	2.853-030.0
Anbausatz Zusatzseitenbesen	*	2.853-034.0

Home-Base Zubehör	Beschreibung / Hinweis	Bestell-Nr.
Adapter	Zum Fixieren von Zubehör an der Home-Base-Schiene.	5.035-488.0
Doppelhaken	Nur in Verbindung mit dem Adapter nutzbar.	6.980-077.0
Behälter Reinigungsmittel	Nur in Verbindung mit dem Adapter nutzbar.	4.070-006.0
Home-Base-Kit Grobschmutzwanne	Grobschmutzwanne mit Befestigungsteilen.	4.035-524.0

\* Einbau durch den Service erforderlich.

### Garantie

In jedem Land gelten die von unserer zuständigen Vertriebsgesellschaft herausgegebenen Garantiebedingungen. Etwaige Störungen an Ihrem Gerät beseitigen wir innerhalb der Garantiefrist kostenlos, sofern ein Material- oder Herstellungsfehler die Ursache sein sollte. Im Garantiefall wenden Sie sich bitte mit Kaufbeleg an Ihren Händler oder die nächste autorisierte Kundendienststelle. (Adresse siehe Rückseite)

Zubehör	Beschreibung / Hinweis	Bestell-Nr.
Ladegerät, tragbar		6.654-442.0
Radsatz, nicht kreidend		2.853-048.0
Anbausatz Seitenbesen, links	*	2.852-913.0
Anbausatz Schutzdach	*	2.852-828.0
Anbausatz Sprühsystem	*	2.852-835.0
Anbausatz Rundumkennleuchte	*	2.852-911.0

## Technische Daten

		KM 100/120 R Bp	KM 100/120 R Bp Pack
<b>Leistungsdaten Gerät</b>			
Fahrgeschwindigkeit (max.)	km/h	5,5	5,5
Arbeitsgeschwindigkeit (max.)	km/h	5,5	5,5
Steigfähigkeit (max.)	%	12	12
Arbeitsbreite ohne Seitenbesen	mm	730	730
Arbeitsbreite mit 1 Seitenbesen	mm	1000	1000
Arbeitsbreite mit 2 Seitenbesen	mm	1280	1280
Schutzart		IPX 3	IPX 3
<b>Theoretische Flächenleistung</b>			
Flächenleistung ohne Seitenbesen	m <sup>2</sup> /h	4015	4015
Flächenleistung mit 1 Seitenbesen	m <sup>2</sup> /h	5500	5500
Flächenleistung mit 2 Seitenbesen	m <sup>2</sup> /h	7040	7040
<b>Batterie</b>			
Batterietyp		–	24 V 4 HPzS 240, Blei-Säure, wartungsarm
Batteriekapazität	Ah	–	240
Ladedauer bei vollständig entladener Batterie	h	–	10 ... 15
Betriebsdauer mit voll geladener Batterie	h	–	3,5
Batteriespannung	V	–	24
Batteriegewicht	kg	–	195
Elektrolytinhalt	l	–	38
<b>Ladegerät</b>			
Netzspannung	V	–	230
Ausgangsspannung	V	–	24
Ausgangsstrom	A	–	30
<b>Umgebungsbedingungen</b>			
Umgebungstemperatur	°C	-5 ... +40	-5 ... +40
Luftfeuchtigkeit, nicht betauend	%	20 ... 90	20 ... 90
<b>Maße und Gewichte</b>			
Länge	mm	1660	1660
Breite	mm	1110	1110
Höhe	mm	1355	1355
Leergewicht	kg	490	490
Leergewicht (Transportgewicht)	kg	490	684
Zulässiges Gesamtgewicht	kg	1060	1060
Breite Kehrwalze	mm	730	730
Durchmesser Kehrwalze	mm	285	285
Durchmesser Seitenbesen	mm	410	410
<b>Kehrgutbehälter</b>			
Volumen Kehrgutbehälter	l	120	120
Max. Zuladung Kehrgutbehälter	kg	150	150
Entladehöhe (max.)	mm	1520	1520
<b>Filter und Saugsystem</b>			
Filterfläche Staubfilter	m <sup>2</sup>	6	6
Verwendungskategorie		U	U
<b>Fahrmotor (elektrisch)</b>			
Motortyp		Gleichstrompermanentmagnetmotor für Vorwärts- und Rückwärtsfahrt	Gleichstrompermanentmagnetmotor für Vorwärts- und Rückwärtsfahrt
Bauart		Radnabenmotor im Vorderrad	Radnabenmotor im Vorderrad
Nennspannung	V	24	24
Nennstrom	A	40	40
Nennleistung (mechanisch)	W	780	780
Motordrehzahl	1/min	stufenlos	stufenlos
Schutzart		IP 44	IP 44

		KM 100/120 R Bp	KM 100/120 R Bp Pack
<b>Seitenbesenmotor (elektrisch)</b>			
Motortyp		Gleichstrompermanentmagnetmotor	Gleichstrompermanentmagnetmotor
Bauart		Getriebemotor (Winkelgetriebe)	Getriebemotor (Winkelgetriebe)
Nennspannung	V	24	24
Nennstrom	A	8,5	8,5
Nennleistung (mechanisch)	W	80	80
Seitenbesendrehzahl	1/min	80	80
Schutzart		IP 44	IP 44
<b>Gebläse- und Kehrwalzenmotor (elektrisch)</b>			
Motortyp		Gleichstrompermanentmagnetmotor	Gleichstrompermanentmagnetmotor
Bauart		B14	B14
Nennspannung	V	24	24
Nennstrom	A	32	32
Nennleistung (mechanisch)	W	600	600
Drehzahl	1/min	3500	3500
Schutzart		IP 54	IP 54
<b>Bereifung</b>			
Reifengröße, vorne	mm	ø 300	ø 300
Reifengröße, hinten		4.00-8	4.00-8
Reifenfülldruck	MPa (bar)	0,6 (6)	0,6 (6)
<b>Ermittelte Werte gemäß EN 60335-2-72</b>			
Hand-Arm-Vibrationswert	m/s <sup>2</sup>	1,4	1,4
Hand-Arm-Vibrationswert, Unsicherheit K	m/s <sup>2</sup>	0,2	0,2
Sitz-Vibrationswert	m/s <sup>2</sup>	0,3	0,3
Sitz-Vibrationswert, Unsicherheit K	m/s <sup>2</sup>	0,1	0,1
Schalldruckpegel L <sub>pA</sub>	dB(A)	74	74
Unsicherheit L <sub>pA</sub> und L <sub>WA</sub>	dB(A)	3	3
Schalleistungspegel L <sub>WA</sub>	dB(A)	92	92
Schalleistungspegel L <sub>WA</sub> + Unsicherheit L <sub>WA</sub>	dB(A)	94	94

Technische Änderungen vorbehalten.

Gemessen: 92

Garantiert: 94

## EU-Konformitätserklärung

Hiermit erklären wir, dass die nachfolgend bezeichnete Maschine aufgrund ihrer Konzipierung und Bauart sowie in der von uns in Verkehr gebrachten Ausführung den einschlägigen grundlegenden Sicherheits- und Gesundheitsanforderungen der EU-Richtlinien entspricht. Bei einer nicht mit uns abgestimmten Änderung der Maschine verliert diese Erklärung ihre Gültigkeit.

Produkt: Kehrsaugmaschine

Typ: 1.280-xxx

### Einschlägige EU-Richtlinien

2006/42/EG (+2009/127/EG)

2000/14/EG

2014/30/EU

2014/53/EU (TCU)

### Angewandte harmonisierte Normen

EN 60335-1

EN 60335-2-72

EN 62233: 2008

EN 55012: 2007 + A1: 2009

EN 61000-6-2: 2005

### TCU

EN 301 511 V12.5.1

EN 300 440 V2.1.1

EN 300 328 V2.2.2

EN 300 330 V2.1.1

EN 62311: 2008

### Schalleistungspegel dB(A)

KM 100/120 R BAT

### Angewandte nationale Normen

-

### Angewandtes Konformitätsbewertungsverfahren

2000/14/EG: Anhang V

Die Unterzeichnenden handeln im Auftrag und mit Vollmacht des Vorstands.



H. Jenner

Chairman of the Board of Management



S. Reiser

Director Regulatory Affairs & Certification

Dokumentationsbevollmächtigter:

S. Reiser

Alfred Kärcher SE & Co. KG

Alfred-Kärcher-Str. 28 - 40

71364 Winnenden (Germany)

Tel.: +49 7195 14-0



Fax: +49 7195 14-2212

Winnenden, 2022/01/01

## Contents

General instructions .....	20
Safety instructions .....	20
Intended use .....	21
Environmental protection .....	21
Accessories and spare parts .....	21
Checking the delivery .....	22
Function .....	22
Device description .....	22
Before start-up .....	23
Batteries / chargers .....	23
Initial startup .....	25
Operation .....	26
Transport .....	27
Storage .....	27
Care and maintenance .....	28
Troubleshooting guide .....	30
Accessories/wear parts .....	32
Warranty .....	33
Technical data .....	33
Declaration of Conformity .....	34

## General instructions

  Read and observe these original instructions and the operating instructions accompanying the battery and charger before using the machine for the first time. Keep the operating instructions for future reference or for future owners.

## Safety instructions

### Hazard levels

#### **DANGER**

- Indication of an imminent threat of danger that will lead to severe injuries or even death.

#### **WARNING**

- Indication of a potentially dangerous situation that may lead to severe injuries or even death.

#### **CAUTION**

- Indication of a potentially dangerous situation that may lead to minor injuries.

#### **ATTENTION**

- Indication of a potentially dangerous situation that may lead to damage to property.

### Safety instructions for operation

 **DANGER** ● Never leave the device unattended unless the device is secured against unintentional movement. Always apply the parking brake before leaving the device.

 **WARNING** ● Only use the device for its proper use. Take into account the local conditions and beware of third parties, in particular children, when working with the device. ● Check that the machine, the working devices and the safety devices are in good working order; check the functionality and operational safety before using the machine. If the condition is not perfect or safe to operate, do not use the machine. ● Adhere to the respective safety regulations in hazard zones (e.g. service stations). Never operate the device in explosive spaces. ● The device is not intended for use by persons with restricted physical, sensory or mental abilities or those lacking in experience and / or lacking in knowledge. ● Only people who have been instructed on how to use the device, or have proven their ability to operate it, and have been explicitly instructed to use it, must use the device. ● Wear tight-fitting clothing and solid footwear when operating or maintaining the machine. ● Do not use the machine in areas in which there is a possibility of being struck by falling objects. ● Children must be supervised to prevent them from playing with the appliance. ● Children and minors must not use the device. ● Do not look directly into the light source on devices equipped with Blue Spot lighting. ● The person operating the machine is responsible for accidents with other people and their property. ● Check the

immediate area before you start up, e.g. for children and animals. Make sure you always have a good view. ● Remove the key from the key switch or remove the Kärcher Intelligent Key (KIK) from the holder on the machine to prevent unauthorised use of the machine.

### Safety instructions for driving

**Note** ● The list on the risk of overturning is not necessarily comprehensive. **DANGER** ● Danger of tipping over on excessively steep slopes and gradients! When driving on uphill and downhill slopes, observe the maximum permissible values in the Technical data chapter. ● Danger of tipping over if sideways inclination is too great! On uphill and downhill slopes, when driving across the fall line, observe the maximum permissible values in the Technical data chapter. ● Danger of tipping on unstable surfaces! Only drive the machine on stable ground. ● Danger of accidents due to inappropriate speed. Drive slowly in curves.

### Battery-operated devices

 **DANGER** ● Risk of explosion! Only charge batteries with a suitable charger ● Highly explosive gas is produced when charging batteries in confined spaces. Only charge batteries in well ventilated spaces. ● Keep naked flames away from the battery or the battery charging room, and do not generate sparks or smoke in the vicinity of a battery of a battery charging room.

● Risk of explosion and short circuits. Do not place tools or similar items on the battery.

 **CAUTION** ● Risk of injury from battery acid. Adhere to the respective safety regulations.

**ATTENTION** ● Adhere to the operating instruction of the manufacturer of the battery and charger. Adhere to the recommendations of the legislature regarding the handling of batteries.

● Never leave batteries in a discharged state. Charge batteries again as soon as possible. ● Keep batteries clean and dry in order to avoid leakage currents. Protect batteries from contamination, e.g. from metal dust. ● Dispose of used batteries in an environmentally friendly manner in accordance with the EC Directive 91/157/EEC or the respective national regulations.

### Safety instructions for transportation

#### **CAUTION**

● In order to prevent accidents or injuries, you must take into account the weight of the device, see chapter Technical data in the operating instructions.

● Shut the motor down prior to transportation. Secure the device, taking into account its weight. See chapter Technical data in the operating instructions.

### Care and service

 **WARNING** ● Disconnect the battery before working on the electrical system. ● Before cleaning, maintenance, replacing parts and resetting to another function, you must switch off the device and remove the ignition key.

 **CAUTION** ● Repairs may only be carried out by approved customer service sites or staff qualified in this area who are familiar with all relevant safety instructions.

**ATTENTION** ● Adhere to the safety inspection requirements for mobile devices for industrial use in accordance with the locally applicable regulations (e.g. in Germany: VDE 0701). ● Short-circuits or other damage. Do not clean the device with a hose or high-pressure water jet. ● Always wear suitable gloves when working on the device.

### Safety devices

Safety devices protect the user and may not taken out of operation or functionally circumvented.

**Adhere to the safety instructions in the chapters!**

### Left and right panels

The left and right panels contain safety switch-off circuits that switch off the machine if the left or right panel is not closed correctly.

The driving and cleaning functions are only active when the left and right panels are closed correctly.

#### Waste container two-handed operation

To prevent persons from reaching into the emptying mechanism and the swivel range of the waste container, lifting, lowering and emptying the waste container is only possible with two-handed operation.

#### Waste container safety brace

It is not permitted to stand under the waste container unless it is fully raised and secured against lowering with the supplied, correctly fitted safety brace.













#### Seat contact switch

The seat contact switch means that the driving and cleaning functions are only active when a person is sitting in the driver's seat.

#### Emergency stop switch

In the case of danger, all driving and cleaning functions can be switched off immediately by pressing the emergency stop switch. To unlock, turn the red button of the emergency stop switch.

#### Symbols on the machine

	<b>⚠ DANGER</b> <b>Risk of fire</b> Do not sweep up burning or glowing objects such as cigarettes, matches or similar objects.
	<b>⚠ DANGER</b> <b>Risk of accident from tipping</b> Only use high dumping on level ground.
	<b>⚠ WARNING</b> <b>Risk of injury</b> Risk of being squeezed or hurt at the belts, side-brushes, waste container, cover.
	<b>⚠ WARNING</b> <b>Risk of injury</b> Cut and crush injuries from moving vehicle parts inside. Do not reach into openings in the device.
	Tyre pressure 0.6 MPa 6.0 bar
	Jacking point
	Fastening point
	Max. load of the storage area 20 kg
	Max. load 150 kg
	Coarse dirt flap pedal
	Wet sweeping flap
	Releasing/fastening the dust filter

## Intended use

Use the battery-operated sweeper for cleaning indoor and outdoor floor areas.

The sweeper is designed for commercial use.

Use the sweeper for the following intended areas of application:

- 1 Parking spaces
- 2 Footpaths
- 3 Production systems
- 4 Logistics areas
- 5 Hotels
- 6 Retail trade
- 7 Storage areas

Only use the sweeper in accordance with the information in these operating instructions. Any other use is considered as improper use. The manufacturer assumes no liability for any resultant damage. The user is solely responsible for the risk.

No modifications must be made to the sweeper.

Only the areas approved by the company or the company's representatives must be driven on and cleaned.

#### Foreseeable misuse

Never sweep or suction up explosive liquids, gases, non-diluted acids or solvents (e.g. petrol, paint thinner, heating oil) because they form explosive vapours or mixtures in conjunction with the suction air.

Never sweep or suction up acetone, non-diluted acids or solvents, as they will corrode and damage the materials used on the device.

Never sweep or suction up reactive metal dusts (e.g. aluminium, magnesium, zinc). They form explosive gases in conjunction with highly alkaline or acidic cleaning agents.

Do not sweep or suction up burning or smouldering objects.

There is a risk of fire.

Do not sweep up any harmful substances.

Standing in hazard zones is prohibited. Operation in explosive spaces is prohibited.

Carrying passengers is prohibited.

This device must not be used to push/pull or transport objects.

#### Suitable sweeping surfaces

- Asphalt
- Industrial floor
- Screed
- Concrete
- Paving stones

## Environmental protection

 The packing materials can be recycled. Please dispose of packaging in accordance with the environmental regulations.

 Electrical and electronic devices contain valuable, recyclable materials and often components such as batteries, rechargeable batteries or oil, which - if handled or disposed of incorrectly - can pose a potential danger to human health and the environment. However, these components are required for the correct operation of the device. Devices marked by this symbol are not allowed to be disposed of together with the household rubbish.

#### Notes on the content materials (REACH)

Current information on content materials can be found at: [www.kaercher.de/REACH](http://www.kaercher.de/REACH)

#### Disposal of the worn out vehicle

Vehicles that are no longer fit for service contain valuable recyclable materials. We recommend you cooperate with a waste management company with regard to the disposal of your vehicle.

## Accessories and spare parts

Only use original accessories and original spare parts. They ensure that the appliance will run fault-free and safely.

Information on accessories and spare parts can be found at [www.kaercher.com](http://www.kaercher.com).

## Checking the delivery

Please report any defects or shipping damage identified on the vehicle when it is handed over directly to your dealer or department store.

## Function

The sweeper operates using the direct-throw principle.

1. The rotating side brushes clean corners and edges of the sweeping surface and convey the waste into the path of the roller brush.
2. The rotating roller brush conveys the waste directly into the waste container.
3. The dust swirled up in the waste container is separated by a dust filter, and the suction fan sucks away the filtered air.
4. Cleaning of the dust filter occurs automatically during operation.

## Device description

### Control elements and functional elements

See graphics page for illustrations

#### Illustration A

- ① Programme selection switch\*
- ② Adjustment knob for side brush speed
- ③ Display\*\*
- ④ Emergency stop switch
- ⑤ Work light switch (option)
- ⑥ Flashing beacon switch (option)
- ⑦ Horn button
- ⑧ Driving direction switch
- ⑨ Accelerator pedal
- ⑩ Key-operated switch
- ⑪ Coarse dirt flap pedal
- ⑫ Unlock waste container button
- ⑬ Water spray system switch (option)
- ⑭ Dust filter cleaning button
- ⑮ Steering wheel
- ⑯ Right-hand panel
- ⑰ Waste container safety brace
- ⑱ Wet sweeping flap
- ⑲ Driver's seat (with seat contact switch)
- ⑳ Type plate (on the support plate above the battery)
- ㉑ Dust filter
- ㉒ Storage area
- ㉓ Left-hand panel
- ㉔ Raise/lower waste container button
- ㉕ Open/close waste container flap button
- ㉖ Home base rail
- ㉗ Seat adjustment lever
- ㉘ Rear wheel
- ㉙ Sealing strip (4 pieces)
- ㉚ Roller brush
- ㉛ Front wheel (electrical drive)
- ㉜ Right side brush
- ㉝ Battery\*\*\*
- ㉞ Charging cable\*\*\*
- ㉟ Charging plug\*\*\*
- ㊱ Mains cable\*\*\*
- ㊲ Portable charger\*\*\*
- ㊳ Driving\*
- ㊴ Sweeping with a roller brush\*
- ㊵ Sweeping with roller brush and side brushes\*

\* For a description of this, see chapter *Program selection switch*

\*\* For a description of this, see chapter *Display*

\*\*\* only KM 100/120 R Bp pack

## Note

Not shown are special options that are already fitted when ordered ex works or can be retrofitted by the service department, see chapter *Accessories/wear parts*.

## Program selection switch

### Note

The functions are only active when the key-operated switch is in position "I".

### Illustration B

- ① **Driving**
  - The machine can be driven to the operating location.
  - The roller brush and side brushes are raised and switched off.
- ② **Sweeping with a roller brush**
  - The roller brush is lowered and switched on.
- ③ **Sweeping with roller brush and side brush**
  - The roller brush and right and left (optional) side brushes are lowered and switched on.

## Display

### Illustration C

- ① Display
- ② Battery charge status
- ③ Operating hours counter

If the key switch is in position "I", the display shows the following:

- the battery charge status in %
- the operating hours counter

If the display shows one of the following messages, release the corresponding button or the accelerator pedal:

- W 1 (The unlock waste container button is pressed)
- W 2 (The raise waste container button is pressed)
- W 3 (The lower waste container button is pressed)
- W 4 (The accelerator pedal is depressed)

If the message is still displayed, contact the service department.

If the following message appears on the display, contact the service department:

- E ...,

If the battery charge status is < 20%, a warning tone sounds every 2 min. Charge the battery as soon as possible, see chapter *Charging the battery*.

If the battery charge status is < 10%, the roller brush and side brushes are switched off. Charge the battery immediately, see chapter *Charging the battery*.

## Panels

### ⚠ WARNING

#### Malfunction due to open panels

Only open the panels when the key switch is on <0> and the key has been removed.

Opening during operation is prohibited.

## Open/close the left/right cladding

### Open the left-hand cladding for the following operations:

- Remove/check /install the roller brush, see chapter *Removing/checking/installing the roller brush*
- Clean the inside of the machine, see chapter *Cleaning the interior of the machine*
- Remove/install the left rear wheel, see chapter *Removing/installing the rear wheel*
- Replace the fuse, see chapter *Removing/installing the fuse*

### Open the right-hand cladding for the following operations:

- Disconnect/connect the power supply, see chapter *Disconnecting/connecting the power supply*
  - Charge the battery, see chapter *Charging the battery*
  - Clean the inside of the machine, see chapter *Cleaning the interior of the machine*
  - Remove/install the right rear wheel, see chapter *Removing/installing the rear wheel*
1. Switch off the machine, see chapter *Switching off the machine*.

### Open the left/right cladding:

- Grasp the recessed grip at the front of the left/right-hand cladding, lift slightly and swing the left/right-hand cladding to the side.

#### Illustration D

Shown on the left-hand cladding of a KM 100/120 R G

### Close the left/right cladding:

- Swing back the left/right-hand cladding until it audibly engages on the machine.

### Storage area

The maximum permissible load on the storage compartments is 20 kg.

- Ensure that the load is securely fastened.

### Before start-up

#### Unload the machine

#### ⚠ DANGER

#### Risk of injury and damage when loading the machine!

When loading the machine, there is a risk of injury from the machine rolling away, tipping over and falling.

When loading, take into account the weight and dimensions of the machine and use a suitable ramp.

When loading, secure the machine against rolling away, tipping over and falling.

Do not use a forklift for loading.

Load the machine only on level, horizontal ground.

On uphill and downhill slopes, move the machine only with the machine's own travel drive, never by pushing.

Dimensions, weights and maximum climbing ability see chapter *Technical data*.

#### Illustration E

Figure: Installing the ramp

- Cut the plastic packing tapes and remove the packing films.
- Make the machine ready to drive:
  - KM 100/120 R Bp: Install and connect a battery, see chapter *Installing/connecting/removing the battery*.
  - KM 100/120 R Bp pack: Connect the power supply, see chapter *Disconnecting/connecting the power supply*.
  - If necessary, charge the battery, see chapter *Charging the battery*.
- Remove the tensioning strap fastening at the eyelet points.
- Unscrew the three boards shown and the squared timber on the pallet.
- Position the boards on the edge of the pallet; align the boards so that they are flush with the wheels of the machine. Screw the boards tightly to the pallet.
- Place the squared timber under the boards as a support.
- Remove the wooden blocks on the wheels.
- Carefully drive the machine off the pallet via the ramp created, see chapter *Driving the machine*.

### Pushing the machine

#### ⚠ WARNING

#### Risk of injury and damage when releasing or activating the parking brake due to the machine rolling away!

When releasing or activating the parking brake, the machine can roll away and roll over or jam/crush people, animals or body parts. Before releasing or activating the parking brake, secure the machine against rolling away with chocks.

Only release the parking brake when the machine is standing on level and horizontal ground.

Only push the machine on level ground, never on uphill and downhill slopes.

Only move the machine on uphill and downhill slopes using the machine's own drive.

Immediately after each push, secure the machine again with chocks to prevent it from rolling away.

When pushing, take into account the weight and dimensions of the machine, enlist help if necessary.

- Before pushing the machine, read the chapter *Releasing/activating the parking brake* read!

## Batteries / chargers

### ATTENTION

**Only use the batteries and chargers recommended by the manufacturer**

Only replace batteries with batteries of the same type.

Before disposing of the vehicle, remove the battery and dispose of it in accordance with national or local regulations.

### Warning symbols

Observe the following warnings when handling the batteries:

	Observe notes in the instructions for the battery, on the battery and in these operating instructions.
	Wear eye protection.
	Keep acids and batteries away from children.
	Risk of explosion
	Fire, sparks, open flames and smoking are prohibited.
	Risk of acid burns
	First aid
	Warning
	Disposal
	Do not throw batteries in the bin.

### Safety instructions

#### ⚠ DANGER

#### Risk of fire and explosion

Do not place tools or other objects on the battery.

Naked flames and smoking must be strictly avoided.

Ensure the room is well ventilated when charging batteries.

Only use batteries and chargers approved by Kärcher (original spare parts).

#### ⚠ WARNING

#### Environmental risk due to improper disposal of batteries

Ensure that defect or used batteries are disposed of safely (contact a waste management company or Kärcher Service).

### Procedures in the event of unintentional release of battery acid

When used normally, and when observing the instructions, lead-acid batteries do not pose any risk.

However, keep in mind that lead-acid batteries contain sulphuric acid which can cause serious chemical burns and corrosion.

1. If there is spillage or, if the battery is leaking, acid is escaping, lay down a binding agent such as sand. Do not let it reach the sewer system, soil or a body of water.
2. Neutralise the acid with lime/baking soda and dispose of it according to local regulations.
3. Contact a waste management company to dispose of faulty batteries.
4. Rinse out your eyes or rinse off your skin with copious amounts of fresh water if acid splashes into your eyes or onto your skin.
5. Then consult a doctor immediately.
6. Wash any contaminated clothing with water.
7. Change clothes.

### Installing/connecting/removing the battery

#### ⚠ **WARNING**

#### **Risk of injury and damage due to short-circuit!**

*When working in the area of the battery, there is a risk of injury and damage due to short-circuits.*

*Do not place any tools or other objects on the battery.*

*Installation: Always fit the positive cable onto the plus terminal first and then the minus cable to the minus terminal.*

*Removal: Always remove the minus cable at the minus terminal first and then the positive cable at the plus terminal.*

*Take care to ensure the correct assignment: Positive cable to plus terminal and minus cable to minus terminal.*

#### **Note**

*The battery and charger are part of the scope of delivery for the KM 100/120 R Bp Pack.*

1. Switch off the machine, see chapter *Switching off the machine*.

#### **Installation:**

2. Open the left and right panels, see chapter *Open/close the left/right cladding*.
3. Remove the positive and negative cables with the battery-side battery plug from the battery holder of the machine.
4. Attach a suitable hoist to the left and right lifting eyes of the battery.

For the battery weight, see chapter *Technical data*.

#### **Illustration F**

- ① Positive terminal screw
- ② Positive terminal
- ③ Positive cable
- ④ Battery
- ⑤ Positive terminal cover
- ⑥ Lifting eye
- ⑦ Negative pole cover
- ⑧ Negative cable
- ⑨ Negative terminal
- ⑩ Negative terminal screw
- ⑪ Battery-side battery connector

5. Carefully place the battery into the battery holder of the machine using the hoist.

#### **Note**

*The unused positive and negative terminals must be on the right-hand side of the machine.*

6. Remove the hoist at the left and right lifting eyes.

#### **Connection:**

7. First connect the positive cable to the positive terminal of the battery and fit the positive terminal cover, see chapter *Installing/removing the positive/negative cable on the battery*.
8. Connect the negative cable to the negative terminal of the battery and fit the negative terminal cover, see chapter *Installing/removing the positive/negative cable on the battery*.
9. Connect the power supply, see chapter *Disconnecting/connecting the power supply*.
10. Turn the key in the key-operated switch to position "I".
11. Read the battery charge status on the display and charge the battery if necessary, see chapter *Charging the battery*.

#### **Removing:**

12. Removal is performed in the reverse sequence.

### Installing/removing the positive/negative cable on the battery

#### ⚠ **WARNING**

#### **Risk of injury and damage due to short-circuit!**

*When working in the area of the battery, there is a risk of injury and damage due to short-circuits.*

*Do not place any tools or other objects on the battery.*

*Installation: Always fit the positive cable onto the plus terminal first and then the minus cable to the minus terminal.*

*Removal: Always remove the minus cable at the minus terminal first and then the positive cable at the plus terminal.*

*Take care to ensure the correct assignment: Positive cable to plus terminal and minus cable to minus terminal.*

1. The *Switching off the machine*.

#### **Installing:**

2. Disconnect the power supply, see chapter *Disconnecting/connecting the power supply*.
3. Route the positive cable through the right-hand lifting eye of the battery to the positive terminal as shown.

#### **Illustration G**

- ① Positive terminal screw
  - ② Positive terminal
  - ③ Positive cable
  - ④ Battery
  - ⑤ Positive terminal cover
  - ⑥ Negative pole cover
  - ⑦ Negative cable
  - ⑧ Negative terminal
  - ⑨ Negative terminal screw
  - ⑩ Right-hand lifting eye
4. Remove the transport cover on the positive terminal and store it.
  5. Screw the positive cable to the positive terminal with the positive terminal screw.  
Tightening torque: 25 Nm.
  6. Fit the positive terminal cover on the positive terminal.
  7. Route the negative cable through the right-hand lifting eye of the battery to the negative terminal as shown.
  8. Remove the cover on the negative terminal and store it.
  9. Screw the negative cable to the negative terminal with the negative terminal screw.  
Tightening torque: 25 Nm.
  10. Fit the negative terminal cover on the negative terminal.
  11. Connect the power supply, see chapter *Disconnecting/connecting the power supply*.

#### **Removing:**

12. Removal is performed in the reverse sequence.

### Disconnecting/connecting the power supply

#### **Illustration H**

- ① Machine-side battery connector
- ② Battery-side battery connector

1. Switch off the machine, see chapter *Switching off the machine*.
2. Open the right-hand cladding, see chapter *Open/close the left/right cladding*.

#### **Disconnecting:**

3. Disconnect the machine-side battery connector from the battery-side battery connector.  
The machine is de-energised.

#### **Connecting:**

4. Plug the machine-side battery connector into the battery-side battery connector until the two connector housings are against each other.  
The power supply to the machine is established.



- Close the right-hand cladding, see chapter *Open/close the left/right cladding*.

### Charging the battery

#### ⚠ **WARNING**

##### **Risk of injury and damage due to short-circuit!**

*When working in the area of the battery, there is a risk of injury and damage due to short-circuits.*

*Do not place any tools or other objects on the battery.*

*Installation: Always fit the positive cable onto the plus terminal first and then the minus cable to the minus terminal.*

*Removal: Always remove the minus cable at the minus terminal first and then the positive cable at the plus terminal.*

*Take care to ensure the correct assignment: Positive cable to plus terminal and minus cable to minus terminal.*

- Move the machine to a dry, well-ventilated interior.
- Switch off the machine, see chapter *Switching off the machine*.

#### **Connecting the charger:**

- Disconnect the power supply, see chapter *Disconnecting/connecting the power supply*.

#### **Illustration I**

- Battery
  - Charging cable
  - Mains cable
  - Portable charger
  - LED display
  - Machine-side battery connector
  - Battery-side battery connector
  - Charging plug
- Place the portable charger on the step surface of the machine.

#### **ATTENTION**

*The feet must point downwards.*

*Do not place the portable charger on the battery!*

*Do not cover the portable charger with objects and do not place any objects on it!*

- Route the charging cable through the cable inlet (arrow) on the separating wall to the battery-side battery connector.
- Plug the charging plug into the battery-side battery connector until the two connector housings are against each other.

#### **ATTENTION**

*Place the machine-side battery connector and the charging cable in such a way that they are not damaged when closing the right-hand cladding!*

- Plug the mains cable into the portable charger.
- Plug the mains cable into an earthed socket outlet.  
The charging process starts and ends automatically.  
The LED display shows the current status:

- yellow = battery charging
- flashes green = battery is > 80% charged
- lights up green = battery is fully charged
- red = there is a fault

For charging time, see chapter *Technical data*.

- Towards the end of the charging time, check the electrolyte level according to the battery manufacturer's operating instructions and correct it if necessary.

#### **Disconnecting the charger:**

- After charging, disconnect the charger from the machine in reverse order.

## Initial startup

### Safety check before startup

- Check the battery charge status, charge the battery if necessary, see chapter *Charging the battery*.
- Check the switch-off function of the left and right cover, see chapter *Left and right panels*, if necessary, inform the service department.

- Check the switch-off function of the seat contact switch, see chapter *Seat contact switch*, inform the service department if necessary.
- Check the tyre inflation pressure of the rear wheels and correct if necessary. For the tyre inflation pressure, see chapter *Technical data*.
- Check the roller brushes and side brushes for foreign bodies and long, flexible objects such as ribbons or strings, remove foreign bodies and flexible objects if necessary.
- Turn the key switch to the "O" position, and check the accelerator pedal for ease of movement when the machine is at a standstill, inform the service department if necessary.

### Adjusting the driver's seat

#### ⚠ **DANGER**

##### **Danger of accident**

*Only adjust the driver's seat when the device is standing.*

- Pull the seat adjustment lever to the right and move the driver's seat to the desired position.

#### **Illustration J**

- Driver's seat
  - Seat adjustment lever
- Release the seat adjustment lever.
  - Move the driver's seat back and forth to check that it is properly latched in place.

### Releasing/activating the parking brake

#### ⚠ **WARNING**

##### **Risk of injury and damage when releasing or activating the parking brake due to the machine rolling away!**

*When releasing or activating the parking brake, the machine can roll away and roll over or jam/crush people, animals or body parts. Before releasing or activating the parking brake, secure the machine against rolling away with chocks.*

*Only release the parking brake when the machine is standing on level and horizontal ground.*

*Only push the machine on level ground, never on uphill and downhill slopes.*

*Only move the machine on uphill and downhill slopes using the machine's own drive.*

*Immediately after each push, secure the machine again with chocks to prevent it from rolling away.*

*When pushing, take into account the weight and dimensions of the machine, enlist help if necessary.*

#### **Note**

*The parking brake is automatically activated when the machine is at a standstill and automatically released when the machine is started.*

*The parking brake acts on the front wheel.*

*To be able to push the machine, the parking brake must be released mechanically.*

*For dimensions and weights, see chapter *Technical data*.*

#### **Release the parking brake:**

#### **Illustration K**

- Parking brake
  - Lever
  - Object (e.g. wedge)
- Park the machine on level, horizontal ground and switch it off, see chapter *Switching off the machine*.
  - Secure the machine against rolling away with wheel chocks.
  - Lift off the lever on the parking brake and insert an object (e.g. wedge) between the lever and the parking brake.  
The parking brake is released.
  - Remove the chocks and push the machine.

#### **Activate the parking brake:**

- Use chocks to secure the machine against rolling away.
- Remove the inserted object (e.g. wedge) between the lever and the wheel hub motor.  
The parking brake is activated.

- Remove the chocks.

## Operation

### Starting the machine

#### Note

To start the machine, the left and right panels must be closed and the driver must be seated in the driver's seat.

- Sit in the driver's seat.  
The seat contact switch is actuated.
- Insert the key into the key-operated switch and turn it to position "I".
- Turn the program selection switch to the desired position, for functions see chapter *Program selection switch*.

### Driving the machine

#### ⚠ DANGER

##### **Risk of injury due to abrupt stopping!**

The machine comes to an abrupt stop as soon as the driver's seat is not occupied.

Do not stand up from the driver's seat while driving.

#### ⚠ WARNING

##### **Risk of accidents when reversing!**

There is an increased risk of accidents when reversing.

Before reversing, make sure that you do not endanger anyone, pay particular attention to children. Have a person brief you if necessary.

When reversing, observe the entire surroundings.

#### ⚠ WARNING

##### **Risk of accident when driving with raised waste container!**

When driving with the waste container raised, there is an increased risk of accidents due to a change in the machine's centre of gravity.

Do not drive with the waste container raised.

#### ATTENTION

##### **Risk of damage to the drive!**

Jerky operation of the accelerator pedal can damage the drive.

Always operate the accelerator pedal slowly and carefully.

Bring the machine to a standstill before changing from forward to reverse or vice versa.

#### Note

The lever on the parking brake in the front wheel must be in the driving position, see chapter *Releasing/activating the parking brake*.

#### Illustration L

- Steering wheel
- Display
- Driving direction switch
- Accelerator pedal

- Start the machine, see chapter *Starting the machine*.
- Check the battery charge status on the display, charge the battery if necessary, see chapter *Charging the battery*.
- Press the travel direction switch to the "Forward travel" or "Reverse travel" position.
- Press the accelerator pedal carefully and adjust the travel speed steplessly.  
Do not jerk the accelerator pedal.
- Steer the travel direction using the steering wheel.
- Release the accelerator pedal to reduce speed.

### Sweeping mode

#### Information on sweeping operation

- Adjust the travel speed to the circumstances and drive forwards for optimum cleaning results.
- Sweeping is only possible with the waste container retracted.  
The container flap is automatically closed when the program selection switch is set to "Drive".  
The waste container flap is automatically opened and sweeping is possible when the program selection switch is set to

"Sweeping with roller brush" or "Sweeping with roller brush and side brush".

- The dust filter is automatically cleaned at regular intervals. In case of very high dust accumulation between the intervals, press the dust filter cleaning button to trigger additional dust filter cleaning.
- Empty the waste container at regular intervals, see chapter *Emptying the waste container*. Do not exceed the maximum load of the waste container, see chapter *Technical data*.  
If mainly high-density waste (grit, sand, etc.) are collected, empty the waste container earlier accordingly.
- Fixed obstacles up to 6 cm high can be driven over slowly and carefully.

#### ATTENTION

Drive over fixed obstacles of more than 6 cm in height with a suitable ramp.

### Sweeping with roller brush and side brush

#### ⚠ DANGER

##### **Risk of injury due to abrupt stopping!**

The machine comes to an abrupt stop as soon as the driver's seat is not occupied.

Do not stand up from the driver's seat while driving.

#### ⚠ WARNING

##### **Risk of injury from ejected waste!**

Ejected waste (e.g. stones) can injure bystanders or animals when the coarse dirt flap is open.

Do not open the coarse dirt flap when people or animals are near the machine.

#### ATTENTION

##### **Risk of damage by sweeping up tapes and cords!**

If long, flexible objects such as e.g. tapes or cords are swept up, they can damage the sweeping mechanism.

Do not drive the machine or side brush over long, flexible objects such as e.g. tapes or cords and do not sweep up such objects.

- For sweeping, select the program "Sweeping with roller brush", see chapter *Program selection switch*.  
The roller brush is switched on and lowered.
- For cleaning close to the edge, select the program "Sweeping with roller brush and side brushes", see chapter *Program selection switch*.  
The roller brush and side brushes are switched on and lowered.
- For wet or damp surfaces, open the wet sweeping flap.  
The suction power is reduced and excessive moisture penetration of the dust filter is prevented
- To sweep up larger objects up to approx. 50 mm, briefly press the coarse dirt flap pedal.

### Emptying the waste container

#### ⚠ WARNING

##### **Risk of injury due to falling objects!**

When lifting and lowering the waste container, there is a risk of injury from objects falling from the storage surface.

Before lifting the waste container, remove all objects that are not securely fastened from the storage surface.

#### ⚠ WARNING

##### **Risk of injury due to tipping of the machine when emptying the waste container!**

Empty the waste container only on firm, level ground.

Maintain a safety distance when emptying on stockpiles and ramps.

#### ⚠ WARNING

##### **Risk of injury when standing in the swivel range of the waste container!**

Make sure that no persons or animals are in the swivel range of the waste container during the emptying process.

### △ **WARNING**

#### **Risk of injury due to crushing or shearing off of body parts when reaching into the mechanics of the waste container!**

Do not reach into the movement area or the components of the emptying mechanism of the waste container.

### △ **WARNING**

#### **Risk of injury if the waste container falls!**

The raised waste container can fall abruptly and cause serious injuries due to crushing and trapping.

Do not walk underneath the waste container if it is unsecured.

Secure the raised waste container properly with the supplied safety brace before walking underneath the waste container.

#### **Note**

With the high emptying of the machine, the waste container can be emptied into e.g. a waste container (for maximum unloading height see chapter *Technical data*).

#### **Raising:**

1. Remove all objects that are not securely fastened from the storage area.
2. Set the program selection switch to "Drive", see chapter *Program selection switch*.  
The waste container can only be raised in this position.

#### **Illustration M**

- ① Unlock waste container button
  - ② Raise/lower waste container button
  - ③ Open/close container flap button
3. Position the machine in front of the unloading point.

### **ATTENTION**

Ensure sufficient clearance behind and above the waste container.

4. Wait at least 1 minute until the dust has settled in the waste container.

#### **Emptying:**

5. Press and hold the "Unlock waste container" button.

#### **Note**

For safety reasons, the waste container can only be emptied in two-handed operation. Hold the "Unlock waste container" button pressed during the entire emptying process.

6. Press and hold the "Raise/lower waste container" button in the "Raise" position.

The waste container is raised.

- a Raise the waste container completely to empty into a high container.

Then slowly drive up to the container.

- b To empty onto the ground or into low containers, raise the waste container at least 75 cm.

It is not possible to open the container flap at a lower height.

- c Release the "Raise/lower waste container" button.

7. Press the "Open/close container flap" button to the "Open" position.

The container flap is opened and the waste container emptied.

8. Press the "Open/close container flap" button to the "Close" position.

The container flap is closed.

#### **Lowering:**

9. Move the machine approx. 2 m away from the unloading point.

### **ATTENTION**

Ensure sufficient clearance behind and under the waste container.

10. Press the "Raise/lower waste container" button to the "Lower" position and lower the waste container completely.
11. Release the "Unlock waste container" button and the "Raise/lower waste container" button.
12. Put the removed objects back on the storage surface.

## Switching off the machine

### **ATTENTION**

Press the emergency stop switch if a hazardous situation requires the machine and all travel and cleaning functions to be switched off immediately, see chapter *Emergency stop switch*. Do not use the emergency stop switch to switch off the machine in normal operation, but proceed as follows:

1. Park the machine on a level surface.

#### **Note**

The parking brake is automatically activated when the machine is at a standstill.

Empty the waste container every day before the machine is switched off for the last time, see chapter *Emptying the waste container*.

Charge the battery every day after the last time the machine was switched off, see chapter *Charging the battery*.

2. Turn the program selector switch to the "Drive" position.
3. Turn the key in the key switch to position "O" and remove it.

#### **Note**

The dust filter is cleaned automatically, then the machine switches off completely.

## Transport

### △ **DANGER**

#### **Risk of injury and damage when loading the machine!**

When loading the machine, there is a risk of injury from the machine rolling away, tipping over and falling.

When loading, take into account the weight and dimensions of the machine and use a suitable ramp.

When loading, secure the machine against rolling away, tipping over and falling.

Do not use a forklift for loading.

Load the machine only on level, horizontal ground.

On uphill and downhill slopes, move the machine only with the machine's own travel drive, never by pushing.

### △ **DANGER**

#### **Risk of injury or damage due to non-observance of the weight!**

Risk of injury and damage due to non-observance of the weight during transport and storage of the machine.

Be aware of the weight of the machine during transport and storage.

Secure the machine against slipping and tipping during transport in accordance with the applicable regulations.

1. Load the machine, see chapter *Unload the machine*.
2. Switch off the machine, see chapter *Switching off the machine*.
3. Disconnect the power supply, see chapter *Disconnecting/connecting the power supply*.
4. Secure the machine on the wheels with chocks to prevent it from rolling away.
5. Tie down the machine with suitable tension belts or ropes at the marked fixing points.

#### **Illustration N**

Shown on a KM 100/120 R G

- Front: On the footrest in the area of the front tower.
- Rear: Openings (ø approx. 30 mm) on the left and right in the frame between the rear wheels and the waste container.

### **ATTENTION**

The fixing points are marked by chain symbols. Only use the marked fixing points for lashing, otherwise the machine will be damaged.

## Storage

### △ **DANGER**

#### **Risk of injury or damage due to non-observance of the weight!**

Risk of injury and damage due to non-observance of the weight during transport and storage of the machine.

Be aware of the weight of the machine during transport and storage.

Secure the machine against slipping and tipping during transport in accordance with the applicable regulations.

1. Empty the waste container, see chapter *Emptying the waste container*.
2. Clean the inside of the machine, see chapter *Cleaning the interior of the machine*.
3. Clean the exterior of the machine, see chapter *Cleaning the exterior of the machine*.
4. Park the machine on a flat, horizontal surface in a dry, frost-free environment.
5. Turn the key in the key switch to position "O" and remove it.
6. Disconnect the power supply, see chapter *Disconnecting/connecting the power supply*.
7. Charge the battery, see chapter *Charging the battery*.

#### **ATTENTION**

Repeat the charging process every 6 weeks, otherwise the battery may be damaged.

8. Cover the machine dust-tight.

## Care and maintenance

### **⚠ WARNING**

#### **Danger to life, risk of injury and damage!**

During care and maintenance of the machine, there is a danger to life, and risk of injury and damage if the safety instructions are not observed!

Adhere to the safety instructions for care and maintenance in the *Safety instructions* chapter at the beginning of these operating instructions.

## Cleaning the device

### **ATTENTION**

Short-circuits or other damage. Do not clean the device with a hose or high-pressure water jet.

### **ATTENTION**

#### **Improper cleaning**

Risk of damage.

Do not use any abrasive or aggressive detergents.

### **⚠ DANGER**

#### **Health risk from dust**

For interior cleaning with compressed air.

Wear a dust mask and safety goggles.

## Cleaning the interior of the machine

1. *Switching off the machine*.
2. Open the left and right panels, see chapter *Open/close the left/right cladding*.
3. Don personal protective equipment (safety goggles, face shield, respirator, hearing protection etc).
4. Blow out the machine with compressed air.
5. Clean the interior of the machine with a cloth moistened with mild washing lye.
6. Close the left and right panels, see chapter *Open/close the left/right cladding*.

## Cleaning the exterior of the machine

1. *Switching off the machine*.
2. Clean the exterior of the machine with a cloth moistened with mild washing lye.

## Maintenance intervals

### **Note**

To preserve eligibility for warranty claims, all servicing and maintenance work during the warranty period has to be performed by an authorised service department, in accordance with the inspection checklist (ICL).

- The operating hour counter indicates the time of the maintenance intervals.
- The intervals for service and maintenance work by the customer/operator are listed in the chapter *Maintenance by the*

*customer*. The work must be carried out by qualified staff. If necessary, consult a Kärcher specialist dealer or service department.

- Further maintenance work must be carried out by the authorised service department according to the inspection checklist. Please contact the service department in good time.

## Maintenance by the customer

### **Note**

The following maintenance work must be carried out by a qualified specialist. Consult a Kärcher specialist dealer or Service provider if necessary.

Work on the hydraulics may only be carried out by the authorized Service provider.

### **Daily:**

1. Carry out the safety check before starting, see chapter *Safety check before startup*.
2. Charge a discharged battery, check the electrolyte level and correct if necessary, see chapter *Charging the battery*.

### **Weekly:**

#### **⚠ WARNING**

#### **Risk of injury if the waste container falls!**

The raised waste container can fall abruptly and cause serious injuries due to crushing and trapping.

Do not walk underneath the waste container if it is unsecured.

Secure the raised waste container properly with the supplied safety brace before walking underneath the waste container.

3. Check all moving parts for ease of motion and have them lubricated or repaired if necessary.

### **Note**

Before performing any maintenance or repair work on the waste container while it is raised, install the safety brace, see chapter *Installing/removing the waste container safety brace*.

4. Check the sealing strips on the roller brush box for correct adjustment and wear, if necessary correct the adjustment and replace worn sealing strips, see chapter *Adjusting/removing/installing the sealing strips*.
5. Check the 3 sealing strips on the waste container flap for damage, replace if necessary.
6. Check the roller brush for wear and damage and replace if necessary, see chapter *Removing/checking/installing the roller brush*.
7. Check the side brush(es) for wear and damage, replace if necessary, see chapter *Checking/removing/installing the side brushes*.
8. Check the dust filter for dirt and damage, replace if necessary and clean the dust filter box, see chapter *Removing/cleaning/installing the dust filter*.
9. Check the hydraulic system for leaks and have it repaired if necessary.
10. Check the drive belt of the blower wheel for wear and damage, and replace if necessary.

### **Monthly:**

11. Check the battery for deviations in electrolyte density and temperature between the battery cells according to the battery manufacturer's operating instructions, contact the Service provider if necessary.

## Maintenance by the Service provider

### **Note**

To preserve eligibility for warranty claims, all servicing and maintenance work during the warranty period has to be performed by an authorised Service provider in accordance with the inspection check list.

- Initial inspection after 20 operating hours
- Maintenance every 100 operating hours
- Maintenance every 300 operating hours
- If necessary, but at least annually, have the insulation resistance of the machine and battery checked by a qualified elec-

trician in accordance with the battery manufacturer's operating instructions.

### Maintenance work

#### Removing/checking/installing the roller brush

Due to the floating mounting of the roller brush, the sweeping level automatically adjusts itself when the bristles are worn.

1. Switch off the machine, see chapter *Switching off the machine*.

#### Removing:

2. Open the left-hand cladding, see chapter *Open/close the left/right cladding*.
3. Unscrew the left knurled screw.

#### Illustration T

- ① Left knurled screw
  - ② Bearing plate
  - ③ Cover plate
  - ④ Right knurled screw
4. Pull out the bearing plate.
  5. Unscrew the right knurled screw.
  6. Pull off the cover plate.
  7. Pull out the roller brush.

#### Illustration U

- ① Roller brush
- ② Roller brush mount (on both sides)
- ③ Tip of an arrow-shaped tapered bristle strip

#### Check:

8. Check the roller brush for wear, damage and wrapped flexible objects such as ribbons, strings, etc. Replace the roller brush if it is worn, damaged or the cleaning result is not satisfactory, or remove wrapped objects.

#### Installing:

9. Install the roller brush.  
Ensure correct alignment, the tips of the arrow-shaped tapered bristle strips must point in the travel direction when driving forwards.
10. Install the cover plate.

#### Illustration T

- ① Left knurled screw
  - ② Bearing plate
  - ③ Cover plate
  - ④ Right knurled screw
11. Tighten the right knurled screw.
  12. Install the bearing plate.
  13. Tighten the left knurled screw.
  14. Close the left-hand cladding, see chapter *Open/close the left/right cladding*.

#### Checking/removing/installing the side brushes

The floating bearing of the side brushes ensures that the sweeping pattern automatically adjusts itself when the bristles are worn.

1. Switch off the machine, see chapter *Switching off the machine*.

#### Check:

2. Check the side brush for wear, damage and wrapped flexible objects such as ribbons, cords, etc. Replace the side brush if it is worn, damaged or if the cleaning result is not satisfactory, or remove wrapped objects.

#### Illustration S

- ① Side brush
- ② Screw (3 pieces)

#### Removal:

3. Unscrew the screws.
4. Remove the side brush.
5. Clean the side brush holder.

#### Installation:

6. Attach the new side brush to the side brush holder.
7. Tighten the screws.

#### Adjusting/removing/installing the sealing strips

#### Note

The trailing distance of the front and rear sealing strip defines how much the sealing strips fold backwards when driving the device forwards.

Adjust the side sealing strips accordingly; for adjustment values, see **table Adjustment values sealing strips**.

1. Switch off the machine, see chapter *Switching off the machine*.

#### Setting:

2. Open the corresponding cladding, see chapter *Open/close the left/right cladding*.
3. Loosen the screws or nuts on the fixing plate of the corresponding sealing strip.

#### Illustration V

- ① Fastening plate
  - ② Side sealing strip
  - ③ Front sealing strip
  - ④ Rear sealing strip
4. Adjust the appropriate sealing strip by shifting it in the elongated holes.
  5. Tighten the screws or nuts on the fixing plate of the corresponding sealing strip.

#### Removing/installing:

6. Unscrew the screws or nuts on the fixing plate of the corresponding sealing strip.
7. Remove the fixing plate and the sealing strip.
8. Installation is performed in reverse sequence.

#### Installation information

Adjust the sealing strip before tightening the screws or nuts.

9. Close the left or right-hand cladding, see chapter *Open/close the left/right cladding*.

#### Table for Adjustment values for sealing strips:

Sealing strip	Adjustment value
Side sealing strip	Distance from ground 1–3 mm
Front sealing strip	Trailing distance 10–15 mm
Rear sealing strip	Trailing distance 5–10 mm

#### Removing/cleaning/installing the dust filter

#### ⚠ DANGER

#### Health risk from dust

Wear a dust mask and safety goggles when working on the filter system.

Observe the safety instructions on the handling of fine dust.

1. Switch off the machine, see chapter *Switching off the machine*.

#### Removing:

2. Wait at least 1 minute until the automatic dust filter cleaning has finished and the dust has settled in the filter box.
3. Grasp the recessed grip and swing the storage area upwards.

#### Illustration W

- ① Storage area
  - ② Recessed grip
  - ③ Lever
  - ④ Dust filter
4. Move the lever to the right into the lock.
  5. Remove the dust filter upwards.

#### Cleaning:

6. Check the dust filter for dirt and damage, clean or replace if necessary.

#### ATTENTION

Do not clean or brush out the dust filter with compressed air. To clean, gently tap or vacuum.

#### Installing:

7. Installation is performed in reverse sequence.

## Removing/installing the rear wheel

### ⚠ DANGER

#### **Danger of death when lifting the machine!**

*A danger of death from slipping off the jack exists when lifting the machine.*

*Never sit or lie down under the raised machine.*

*Only lift the machine when it is standing on firm, horizontal ground and secure the machine against rolling away.*

*Only lift the machine with suitable jacks designed for the weight of the machine.*

*Only use jacks at the points marked on the vehicle frame.*

#### **Removing:**

1. Park the machine on a firm, horizontal surface.
2. Switch off the machine, see chapter *Switching off the machine*.
3. Open the corresponding cladding, see chapter *Open/close the left/right cladding*.
4. Use chocks to secure the opposite rear wheel against rolling away.
5. Loosen the wheel screw approx. 1 turn anticlockwise, e.g. with a spider wrench.

#### **Illustration O**

- ① Jacking point
  - ② Symbol for jacking point
  - ③ Washer
  - ④ Wheel screw
  - ⑤ Rear wheel
6. Attach a suitable jack to the jacking point and raise the machine until the rear wheel can rotate freely.  
For machine weights, see chapter *Technical data*.
  7. Unscrew the wheel screw and remove it together with the washer.
  8. Remove the rear wheel from the wheel hub.
  9. Have the defective rear wheel repaired in a specialist workshop or have it replaced.

#### **Installing:**

10. Put the rear wheel on the wheel hub.
11. Hand-tighten the wheel screw together with the washer, e.g. with a spider wrench, in a clockwise direction.
12. Lower the machine.
13. Tighten the wheel screw.  
Tightening torque: 56 Nm.
14. Close the corresponding cladding, see chapter *Open/close the left/right cladding*.
15. Remove the chocks.

## Removing/installing the front wheel

1. Have the removal and installation of the front wheel carried out by a Service provider.

## Checking the hydraulic oil level/topping up the hydraulic oil

### **Note**

*The machine's hydraulic system is a closed system with no material consumption. As long as there are no leaks, it is not necessary to check the hydraulic oil level. If leaks or malfunctions are detected, inform the Service provider and have the hydraulic system repaired.*

## Installing/removing the waste container safety brace

#### **Installation:**

1. Park the machine on a firm, horizontal surface.
2. Lower the waste container completely, see chapter *Emptying the waste container*.
3. Switch off the machine, see chapter *Switching off the machine*.
4. Open the right-hand panel, see chapter *Open/close the left/right cladding*.
5. Remove the safety brace.
  - a Pull the cotter pins out of the bolts.

- b Pull out the bolts and remove the safety brace on the tie bar.

#### **Illustration P**

6. Position the safety brace between the right-hand tie bar and the right-hand lift arm as shown.

#### **Illustration Q**

7. Install the bolts.
  - a Insert the bolts into the holes.
  - b Insert the cotter pins into the holes in the bolts until the cotter pins engage.

#### **Illustration R**

#### **ATTENTION**

#### **Risk of damage!**

*Raising or lowering the waste container with the safety brace installed causes damage to the machine and the safety brace! To prevent the waste container from being raised or lowered hydraulically, it is not possible to close the right-hand panel when the safety brace is fitted. This activates the safety circuit.*

*Do not close the right-hand panel by force!*

#### **Removal:**

8. Removal is performed in the reverse sequence.

## Troubleshooting guide

### ⚠ WARNING

#### **Risk of injury and damage when working on live parts!**

*Working on live parts of the machine may result in injury from electric shock and damage to the machine.*

*Switch off the machine, disconnect the mains plug of the charger from the mains socket and disconnect the power supply to the machine before carrying out inspection, maintenance or cleaning work.*

*Have repairs to live components carried out only by an authorised customer service.*

### ⚠ WARNING

#### **Risk of injury due to sudden start-up of motors and systems!**

*When the machine is switched on, motors or systems can start abruptly and cause injuries due to e.g. jamming, crushing or shearing.*

*Switch off the machine and remove the key from the key-operated switch before carrying out any inspection, maintenance or cleaning work.*

You can remedy minor faults using the following overview.

Contact the Service department in the case of any faults not listed!

## Removing/installing the fuse

#### **ATTENTION**

#### **Risk of damage if unsuitable fuses are used!**

*If fuses are used that do not comply with the manufacturer's specifications, electrical and electronic components can be irreversibly damaged.*

*Only use fuses that comply with the manufacturer's specifications in terms of shape (plug-in fuse, strip fuse) and amperage (A).*

If a function fails, check the corresponding fuse and replace it if necessary. If necessary, contact the service department.

#### **Removing:**

1. Switch off the machine, see chapter *Switching off the machine*.
2. Disconnect the power supply, see chapter *Disconnecting/connecting the power supply*.
3. Open the left-hand cladding, see chapter *Open/close the left/right cladding*.
4. Unscrew the screw.

#### **Illustration X**

- ① Screw
  - ② Cover for electronics box
  - ③ Latching hooks
5. Pull the cover of the electronics box slightly forwards, unhook it from the latching hook at the back and remove it.
  6. Identify the defective fuse.

7. Remove the corresponding fuse cover.

**Illustration Y**

- ① Fuse F1 (plug-in fuse 30 A)
- ② Fuse F2 (strip fuse 150 A)
- ③ Fuse F3 (strip fuse 200 A)
- ④ Fuse cover

8. Remove the fuse.

- a Plug-in fuse: Pull the plug-in fuse out of the fuse holder.
- b Strip fuse: Unscrew the nuts and remove the remains of the strip fuse from the fuse holder.

**Installing:**

9. Install the fuse.

- a Plug-in fuse: Insert the plug-in fuse into the fuse holder as far as it will go.
- b Strip fuse: Insert the strip fuse into the fuse holder and tighten the nuts.
- 10. Fit the safety cover.
- 11. Mount the cover of the electronics box on the latching hook and push backwards.
- 12. Tighten the screw.
- 13. Close the left-hand cladding, see chapter *Open/close the left/right cladding*.
- 14. Connect the power supply, see chapter *Disconnecting/connecting the power supply*.





**Malfunctions**

<b>Fault</b>	<b>Cause</b>	<b>Rectification</b>
<b>The machine does not run.</b>	The power supply to the machine is interrupted.	<ul style="list-style-type: none"> <li>1. Sit in the driver's seat in order to activate the seat contact switch.</li> <li>2. Check whether the emergency stop switch has been pressed, if necessary unlock the emergency stop switch, see chapter <i>Emergency stop switch</i>.</li> <li>3. Turn the key in the key switch to position "I".</li> <li>4. Read the battery charge status in the display, charge the battery if necessary, see chapter <i>Charging the battery</i>.</li> <li>5. Check that the left and right-hand claddings are closed, close if necessary, see chapter <i>Open/close the left/right cladding</i>.</li> <li>6. Check whether the battery connector is correctly plugged together, if necessary plug it together correctly, see chapter <i>Disconnecting/connecting the power supply</i>.</li> <li>7. Check the fuses, replace if necessary, see chapter <i>Removing/installing the fuse</i>.</li> <li>8. If the machine still does not run, inform the service department.</li> </ul>
<b>Dust generation when sweeping / insufficient suction power.</b>	The waste container is full.	<ul style="list-style-type: none"> <li>1. Empty the waste container, see chapter <i>Emptying the waste container</i>.</li> </ul>
	The dust filter is clogged.	<ul style="list-style-type: none"> <li>1. Clean the dust filter, replace if heavily contaminated, see chapter <i>Removing/cleaning/installing the dust filter</i>.</li> </ul>
	The dust filter is damaged.	<ul style="list-style-type: none"> <li>1. Replace the dust filter, see chapter <i>Removing/cleaning/installing the dust filter</i>.</li> </ul>
	The dust filter is installed incorrectly.	<ul style="list-style-type: none"> <li>1. Install the dust filter correctly, see chapter <i>Removing/cleaning/installing the dust filter</i>.</li> </ul>
	The sealing strips on the roller brush box are incorrectly adjusted.	<ul style="list-style-type: none"> <li>1. Adjust the sealing strips correctly, see chapter <i>Adjusting/removing/installing the sealing strips</i>.</li> </ul>
	The sealing strips on the roller brush box are worn.	<ul style="list-style-type: none"> <li>1. Replace the sealing strips, see chapter <i>Adjusting/removing/installing the sealing strips</i>.</li> </ul>
	The seals on the filter box are loose or damaged.	<ul style="list-style-type: none"> <li>1. Have the seals on the filter box replaced by the service department or have them fitted correctly.</li> </ul>
<b>The cleaning result is unsatisfactory.</b>	The side brush is worn out.	<ul style="list-style-type: none"> <li>1. Replace the side brush, see chapter <i>Checking/removing/installing the side brushes</i>.</li> </ul>
	The roller brush is worn out.	<ul style="list-style-type: none"> <li>1. Replace the roller brush, see chapter <i>Removing/checking/installing the roller brush</i>.</li> </ul>
	The sealing strips on the roller brush box are incorrectly adjusted.	<ul style="list-style-type: none"> <li>1. Adjust the sealing strips correctly, see chapter <i>Adjusting/removing/installing the sealing strips</i>.</li> </ul>
	The sealing strips on the roller brush box are worn.	<ul style="list-style-type: none"> <li>1. Replace the sealing strips, see chapter <i>Adjusting/removing/installing the sealing strips</i>.</li> </ul>
	The wet sweeping flap is open.	<ul style="list-style-type: none"> <li>1. Close the wet sweeping flap.</li> </ul>
	The coarse dirt flap is open.	<ul style="list-style-type: none"> <li>1. Have the coarse dirt flap repaired by the service department.</li> </ul>

Fault	Cause	Rectification
<b>The roller brush or side brush does not rotate.</b>	The power supply to the machine is interrupted.	1. Connect the power supply, see chapter <i>The machine does not run.</i>
	The "Driving" program is set.	1. Set the program selection switch to "Sweeping with roller brush" or "Sweeping with roller brush and side brush", see chapter <i>Program selection switch.</i>
	The roller brush or side brushes are blocked.	1. Check the roller brush or side brush for wrapped, flexible objects such as ribbons, cords etc. and remove them, see chapter <i>Removing/checking/installing the roller brush</i> and <i>Checking/removing/installing the side brushes.</i>
	The waste container is not completely lowered.	1. Lower the waste container completely, see chapter <i>Emptying the waste container.</i>
<b>The waste container cannot be emptied.</b>	The power supply to the machine is interrupted.	1. Connect the power supply, see chapter <i>The machine does not run.</i>
	The two-hand operation for safe emptying of the waste container was not considered.	1. Empty the waste container in two-hand operation, see chapter <i>Emptying the waste container.</i>
	The left and right shear locking screw on the waste container are sheared off.	1. Have the shear locking screws replaced by the service department.
	The program "Sweeping with roller brush" or "Sweeping with roller brush and side brushes" is set.	1. Set the program selector switch to "Drive", see chapter <i>Program selection switch</i>
<b>The right-hand panel cannot be closed.</b>	The waste container is secured with the safety brace.	1. Remove the safety brace, see chapter <i>Installing/removing the waste container safety brace.</i>

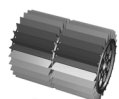
### Accessories/wear parts

The following is an excerpt of wear parts and optionally available accessories.

Wear parts and accessories	Description/note	Order no.
Side brush, Standard	For indoor and outdoor surfaces.	6.905-986.0
Side brush, soft	For fine dust on indoor and outdoor surfaces. Moisture resistant	6.906-133.0
Side brush, hard	For removal of stubborn dirt outdoors. Moisture resistant	6.906-065.0
Roller brush, Standard	For indoor and outdoor surfaces. Wear and moisture resistant	6.905-095.0
Roller brush, soft	For fine dust on indoor and outdoor surfaces. Moisture resistant	6.905-190.0
Roller brush, hard	For removal of stubborn dirt outdoors. Moisture resistant	6.905-191.0
Dust filter		6.414-532.0
Sealing strip, side Left and right		5.365-078.0
Sealing strip, rear		5.365-053.0
Sealing strip, front		5.294-000.0
Rear wheel	As a replacement.	6.435-845.0
Battery 24 V, 240 Ah		6.654-112.0

Accessories	Description/note	Order no.
Charger, portable		6.654-442.0
Wheel set, non-marking		2.853-048.0

Accessories	Description/note	Order no.
Attachment kit for side brush, left	*	2.852-913.0
Attachment kit for overhead guard	*	2.852-828.0
Attachment kit for spraying system	*	2.852-835.0
Attachment kit for flashing beacon	*	2.852-911.0
Attachment kit for work light	*	2.852-904.0
Attachment kit for spotlight	*	2.852-995.0
Attachment kit for impact protection	*	2.852-491.0
Attachment kit for rear light	*	2.853-042.0
Attachment kit for suction holder	*	2.853-030.0
Attachment kit for additional side brushes	*	2.853-034.0

Home Base accessories	Description/note	Order no.
Adapter	For fixing accessories to the Home Base rail.	5.035-488.0
Double hook	Can only be used in conjunction with the adapter.	6.980-077.0
Detergent container	Can only be used in conjunction with the adapter.	4.070-006.0
Home Base Kit	Coarse dirt pliers with fastening parts.	4.035-524.0

\* Installation by the service department required.



## Warranty

The warranty conditions issued by our sales company responsible apply in all countries. We shall remedy possible malfunctions on your device within the warranty period free of cost, provided

that a material or manufacturing defect is the cause. In a warranty case, please contact your dealer (with the purchase receipt) or the next authorised customer service site.  
(See overleaf for the address)

## Technical data

		KM 100/120 R Bp	KM 100/120 R Bp Pack
<b>Device performance data</b>			
Travel speed (max.)	km/h	5,5	5,5
Working speed (max.)	km/h	5,5	5,5
Climbing ability (max.)	%	12	12
Working width without side brushes	mm	730	730
Working width with 1 side brushes	mm	1000	1000
Working width with 2 side brushes	mm	1280	1280
Degree of protection		IPX 3	IPX 3
<b>Theoretical surface performance</b>			
Surface performance without side brushes	m <sup>2</sup> /h	4015	4015
Surface performance with 1 side brushes	m <sup>2</sup> /h	5500	5500
Surface performance with 2 side brushes	m <sup>2</sup> /h	7040	7040
<b>Battery</b>			
Battery type		–	24 V 4 HPzS 240, lead acid, low maintenance
Battery capacity	Ah	–	240
Charging time when the battery is completely discharged	h	–	10 ... 15
Operation duration with fully loaded battery	h	–	3,5
Working voltage of the battery	V	–	24
Battery weight	kg	–	195
Electrolyte content	l	–	38
<b>Charger</b>			
Mains voltage	V	–	230
Output voltage	V	–	24
Output current	A	–	30
<b>Ambient conditions</b>			
Ambient temperature	°C	-5 ... +40	-5 ... +40
Humidity, non-condensing	%	20 ... 90	20 ... 90
<b>Dimensions and weights</b>			
Length	mm	1660	1660
Width	mm	1110	1110
Height	mm	1355	1355
Net weight	kg	490	490
Net weight (transport weight)	kg	490	684
Approved total weight	kg	1060	1060
Width of roller brush	mm	730	730
Diameter of roller brush	mm	285	285
Diameter of side brush	mm	410	410
<b>Waste container</b>			
Waste container volume	l	120	120
Max. waste container payload	kg	150	150
Discharge height (max.)	mm	1520	1520
<b>Filter and suction system</b>			
Filter area of dust filter	m <sup>2</sup>	6	6
Usage category		U	U
<b>Engine (electric)</b>			
Engine type		Permanent magnet DC motor for forward and reverse travel	Permanent magnet DC motor for forward and reverse travel
Type		Wheel hub motor in front wheel	Wheel hub motor in front wheel
Nominal voltage	V	24	24
Rated current	A	40	40

		<b>KM 100/120 R Bp</b>	<b>KM 100/120 R Bp Pack</b>
Nominal power (mechanic)	W	780	780
Engine speed	1/min	Infinitely adjustable	Infinitely adjustable
Degree of protection		IP 44	IP 44
<b>Side brush engine (electric)</b>			
Engine type		Permanent magnet DC motor	Permanent magnet DC motor
Type		Geared motor (angular gear)	Geared motor (angular gear)
Nominal voltage	V	24	24
Rated current	A	8,5	8,5
Nominal power (mechanic)	W	80	80
Side brush speed	1/min	80	80
Degree of protection		IP 44	IP 44
<b>Blower and roller brush motor (electric)</b>			
Engine type		Permanent magnet DC motor	Permanent magnet DC motor
Type		B14	B14
Nominal voltage	V	24	24
Rated current	A	32	32
Nominal power (mechanic)	W	600	600
Speed	1/min	3500	3500
Degree of protection		IP 54	IP 54
<b>Tyres</b>			
Tyre size, front	mm	ø 300	ø 300
Tyre size, rear		4.00-8	4.00-8
Tyre pressure	MPa (bar)	0,6 (6)	0,6 (6)
<b>Determined values in acc. with EN 60335-2-72</b>			
Hand-arm vibration value	m/s <sup>2</sup>	1,4	1,4
Hand-arm vibration value, uncertainty K	m/s <sup>2</sup>	0,2	0,2
Seat vibration value	m/s <sup>2</sup>	0,3	0,3
Seat vibration value, uncertainty K	m/s <sup>2</sup>	0,1	0,1
Sound pressure level L <sub>pA</sub>	dB(A)	74	74
L <sub>pA</sub> and L <sub>WA</sub> uncertainty	dB(A)	3	3
Sound power level L <sub>WA</sub>	dB(A)	92	92
Sound power level L <sub>WA</sub> + uncertainty L <sub>WA</sub>	dB(A)	94	94

Subject to technical modifications.

## Declaration of Conformity

### EU Declaration of Conformity

We hereby declare that the machine described below complies with the relevant basic safety and health requirements in the EU Directives, both in its basic design and construction as well as in the version placed in circulation by us. This declaration is invalidated by any changes made to the machine that are not approved by us.

Product: Sweeper vacuum

Type: 1.280-xxx

### Currently applicable EU Directives

2006/42/EC (+2009/127/EC)

2000/14/EC

2014/30/EU

2014/53/EU (TCU)

### Harmonised standards used

EN 60335-1

EN 60335-2-72

EN 62233: 2008

EN 55012: 2007 + A1: 2009

EN 61000-6-2: 2005

### TCU

EN 301 511 V12.5.1

EN 300 440 V2.1.1

EN 300 328 V2.2.2

EN 300 330 V2.1.1

EN 62311: 2008

### Sound power level dB(A)

KM 100/120 R BAT

Measured: 92

Guaranteed: 94

### National standards used

-

### Applied conformity evaluation method

2000/14/EG: Annex V

The signatories act on behalf of and with the authority of the company management.



H. Jenner

Chairman of the Board of Management



S. Reiser

Director Regulatory Affairs & Certification

Documentation supervisor:

S. Reiser

Alfred Kärcher SE & Co. KG

Alfred-Kärcher-Str. 28 - 40

71364 Winnenden (Germany)

Ph.: +49 7195 14-0

Fax: +49 7195 14-2212

Winnenden, 2022/01/01

### **Declaration of Conformity (UK)**

We hereby declare that the product described below complies with the relevant provisions of the following UK Regulations, both in its basic design and construction as well as in the version put into circulation by us. This declaration shall cease to be valid if the product is modified without our prior approval.

Product: Sweeper vacuum

Type: 1.280-xxx

### **Currently applicable UK Regulations**

S.I. 2008/1597 (as amended)

S.I. 2001/1701 (as amended)

S.I. 2016/1091 (as amended)

S.I. 2017/1206 (as amended) (TCU)

### **Designated standards used**

EN 60335-1

EN 60335-2-72

EN 62233: 2008

EN 55012: 2007 + A1: 2009

EN 61000-6-2: 2005

### **TCU**

EN 301 511 V12.5.1

EN 300 440 V2.1.1

EN 300 328 V2.2.2

EN 300 330 V2.1.1

EN 62311: 2008

### **Sound power level dB(A)**

KM 100/120 R BAT

Measured: 92

Guaranteed: 94

### **National standards used**

-

### **Applied conformity assessment procedure**

S.I. 2001/1701 (as amended): Schedule 8

The signatories act on behalf of and with the authority of the company management.



H. Jenner

Chairman of the Board of Management



S. Reiser

Director Regulatory Affairs & Certification

Documentation supervisor:

S. Reiser

Alfred Kärcher SE & Co. KG

Alfred-Kärcher-Str. 28 - 40

71364 Winnenden (Germany)

Ph.: +49 7195 14-0



Fax: +49 7195 14-2212

Winnenden, 2022/01/01

## Contenu

Remarques générales.....	36
Consignes de sécurité.....	36
Utilisation conforme.....	37
Protection de l'environnement.....	37
Accessoires et pièces de rechange.....	38
Contrôle de la livraison.....	38
Fonction.....	38
Description de l'appareil.....	38
Avant la mise en service.....	39
Batteries et chargeurs.....	39
Mise en service.....	41
Utilisation.....	42
Transport.....	44
Stockage.....	44
Entretien et maintenance.....	44
Aide en cas de défauts.....	47
Accessoires/consommables.....	49
Garantie.....	49
Caractéristiques techniques.....	50
Déclaration de conformité UE.....	51

## Remarques générales

  Avant d'utiliser la machine pour la première fois, lisez la présente notice originale ainsi que la notice originale fournie avec la batterie et le chargeur et agissez en conséquence. Conservez la notice originale pour une utilisation ultérieure ou pour le propriétaire suivant.

## Consignes de sécurité

### Niveaux de danger

#### **DANGER**

● Indique un danger immédiat qui peut entraîner de graves blessures corporelles ou la mort.

#### **AVERTISSEMENT**

● Indique une situation potentiellement dangereuse qui peut entraîner de graves blessures corporelles ou la mort.

#### **PRÉCAUTION**

● Indique une situation potentiellement dangereuse qui peut entraîner des blessures légères.

#### **ATTENTION**

● Indique une situation potentiellement dangereuse qui peut entraîner des dommages matériels.

### Consignes de sécurité pour l'utilisation

 **DANGER** ● Ne jamais laisser l'engin sans surveillance tant qu'il n'est pas protégé contre tout mouvement involontaire. Toujours actionner le frein de stationnement avant de quitter l'engin.

 **AVERTISSEMENT** ● Utilisez l'appareil uniquement conformément à l'usage prévu. Respectez les conditions locales et portez attention aux tiers, en particulier aux enfants, lors de travaux avec l'appareil. ● Avant d'utiliser la machine, vérifiez que celle-ci, les dispositifs de travail et les dispositifs de sécurité sont en bon état, qu'ils fonctionnent correctement et que leur utilisation est sûre. Si l'état n'est pas irréprochable ou sûr pour le fonctionnement, vous ne devez pas utiliser la machine. ● Dans des zones dangereuses (p.ex. stations service), respectez les consignes de sécurité correspondantes. N'utilisez pas l'appareil dans des locaux à risque d'explosion. ● Cet appareil ne doit pas être utilisé par des personnes dont les capacités physiques, sensorielles ou mentales sont réduites ou qui ne disposent pas de l'expérience et/ou des connaissances nécessaires. ● Seules les personnes instruites dans la manipulation de l'appareil ou ayant prouvé leurs compétences pour la commande et étant expressément chargées de son utilisation sont habilitées à utiliser l'appareil. ● Portez des vêtements ajustés et des chaussures solides lorsque vous utilisez ou entretenez la machine. ● N'utilisez pas la machine dans des zones où réside la possibilité d'être touché par des chutes d'objets. ● Surveillez les enfants pour s'assurer qu'ils

ne jouent pas avec l'appareil. ● Les enfants et les adolescents ne sont pas autorisés à utiliser l'appareil. ● Sur les engins munis d'une lampe Blue Spot, ne pas regarder directement la source lumineuse. ● L'opérateur de la machine est responsable des accidents avec d'autres personnes ou leurs biens. ● Avant de démarrer, vérifiez que la zone proche ne comporte pas d'enfants ou d'animaux, par exemple. Veillez à toujours conserver une bonne vision. ● Retirez la clé de l'interrupteur à clé ou retirez la clé intelligente Kärcher (KIK) de son logement sur la machine afin d'empêcher toute utilisation non autorisée de la machine.

### Consignes de sécurité pour le mode traction

**Remarque** ● La liste des risques de basculement n'est pas exhaustive. **DANGER** ● Risque de basculement sur les grandes pentes en montée et descente ! Lors de conduite en montée ou en descente, respectez les valeurs maximales admissibles indiquées dans le chapitre Caractéristiques techniques. ● Risque de basculement en cas d'inclinaison latérale trop forte ! Dans les montées et les descentes, respectez les valeurs maximales autorisées dans le chapitre Caractéristiques techniques lorsque vous roulez perpendiculairement à la ligne de pente. ● Risque de basculement en cas de base instable ! Ne conduisez la machine que sur une base consolidée. ● Risque d'accident dû à une vitesse non adaptée. Conduisez lentement dans les virages.

### Appareils entraînés par une batterie

 **DANGER** ● Risque d'explosion ! Chargez les batteries uniquement avec un chargeur adapté ● La charge des batteries dans des espaces clos dégage un gaz très explosif. Chargez les batteries uniquement dans des espaces bien ventilés. ● Ne manipulez pas de flammes, ne générez pas d'étincelles et ne fumez pas à proximité d'une batterie ou d'un espace de charge de batteries. ● Risque d'explosion et de court-circuit. Ne posez pas d'outil, ni d'objet similaire, sur la batterie.

 **PRÉCAUTION** ● Risque de blessure par l'acide de la batterie. Observez les consignes de sécurité correspondantes.

**ATTENTION** ● Observez les consignes d'utilisation du fabricant de la batterie et du chargeur. Observez les recommandations du législateur en relation avec les batteries. ● Ne laissez jamais de batteries à l'état déchargé et chargez les batteries dès que possible. ● Maintenez les batteries au propre et au sec pour éviter les courants de fuite. Protégez les batteries des impuretés dues, p.ex., à la poussière de métal. ● Éliminez les batteries usées dans le respect de l'environnement, conformément à la directive CE 91/157/EWG ou aux normes nationales en vigueur.

### Consignes de sécurité pour le transport

#### **PRÉCAUTION**

- Lors du transport, observez le poids de l'appareil afin d'éviter les accidents et les blessures, voir chapitre Caractéristiques techniques dans le manuel d'instructions.
- Mettez le moteur à l'arrêt avant le transport. Fixez l'appareil en tenant compte de son poids, voir chapitre Caractéristiques techniques dans le manuel d'utilisation.

### Entretien et maintenance

 **AVERTISSEMENT** ● Débranchez la batterie avant les travaux sur l'installation électrique. ● Éteindre l'appareil et retirer la clé de contact avant le nettoyage, la maintenance, le remplacement de pièces et la modification pour une autre fonction.

 **PRÉCAUTION** ● Faites réaliser les réparations uniquement par le point de service après-vente autorisé ou par des spécialistes du domaine familiarisés avec toutes les consignes de sécurité importantes.

**ATTENTION** ● Pour les appareils professionnels utilisés sur différents sites, observer les contrôles de sécurité selon les directives locales en vigueur (p.ex. en Allemagne : VDE 0701).

● Court-circuits ou autres dommages. Ne nettoyez pas l'appareil avec un flexible ou jet d'eau sous forte pression. ● Portez toujours des gants adaptés pour réaliser les travaux sur l'appareil.

### Dispositifs de sécurité

Les dispositifs de sécurité sont destinés à la protection de l'utilisateur et ne doivent ni être mis hors service, ni shuntés.

**Observez les consignes de sécurité dans les chapitres !**

### Habillages gauche et droit

Les habillages gauche et droit contiennent des circuits de sécurité qui arrêtent la machine si l'habillage gauche ou droit n'est pas correctement fermé.

Les fonctions de conduite et de nettoyage ne sont actives que si les habillages gauche et droit sont correctement fermés.

### Commande à deux mains de la cuve à poussière

Afin d'éviter toute intervention dans le mécanisme de vidage et dans la zone de pivotement de la cuve à poussière, le levage, l'abaissement et le vidage de la cuve à poussière ne sont possibles qu'avec une commande à deux mains.

### Traverse de sécurité cuve à poussière

Se tenir sous la cuve à poussière n'est autorisée que si celle-ci est entièrement soulevée et protégée contre l'abaissement par la traverse de sécurité prévue et fixée dans les règles de l'art.

### Contacteur de siège

Le contacteur de siège a pour fonction de rendre actives les fonctions de conduite et de nettoyage que si une personne est assise sur le siège du conducteur.





### Interrupteur d'arrêt d'urgence

En cas de danger, il est possible de désactiver immédiatement toutes les fonctions de déplacement et de nettoyage en appuyant sur l'interrupteur d'arrêt d'urgence.

Pour déverrouiller, tourner le bouton rouge de l'interrupteur d'arrêt d'urgence.

### Symboles sur la machine

	<b>⚠ DANGER</b> <b>Risque d'incendie</b> <i>Ne pas balayer d'objets en feu ou incandescents, comme, p.ex., des cigarettes, des allumettes ou similaires.</i>
	<b>⚠ DANGER</b> <b>Risque d'accident par basculement</b> <i>N'utiliser le vidage en hauteur que sur une surface plane.</i>
	<b>⚠ AVERTISSEMENT</b> <b>Risque de blessures</b> <i>Risque d'écrasement et de cisaillement sur la sangle, le balai latéral, la cuve à poussière, le capot.</i>
	<b>⚠ AVERTISSEMENT</b> <b>Risque de blessures</b> <i>Blessures par coupure et coincement en raison des pièces mobiles à l'intérieur.</i> <i>Ne pas passer les mains dans les ouvertures de l'engin.</i>
	Pression de remplissage des pneus <b>0.6 MPa</b> <b>6.0 bar</b>
	Point d'appui du cric
	Point de fixation
	Charge max. de la surface de rangement : 20 kg

	Charge max. 150 kg
	Pédale du flap pour déchets volumineux
	Clapet de balayage humide
	Retrait et fixation du filtre à poussière

### Utilisation conforme

Utilisez la balayeuse sur batterie pour le nettoyage de surfaces à l'intérieur et à l'extérieur.

La balayeuse est conçue pour une utilisation professionnelle.

Utilisez la balayeuse pour les champs d'application prévus suivants :

- 1 Aires de stationnement
- 2 Voies piétonnes
- 3 Installations industrielles
- 4 Domaines de la logistique
- 5 Hôtels
- 6 Commerce de détail
- 7 Espaces de stockage

Utiliser la balayeuse exclusivement conformément aux indications de ce manuel d'utilisation. Toute utilisation différente est considérée comme non conforme. Le fabricant décline toute responsabilité en cas de dommages qui en résulteraient ; l'utilisateur en assume seul les risques.

Ne pas réaliser de modifications sur la balayeuse.

Parcourir et nettoyer exclusivement les surfaces autorisées par l'entrepreneur ou ses missionnés.

### Utilisation non conforme prévisible

Ne jamais balayer ni aspirer de liquides, gaz explosifs, d'acides et solvants non dilués (p.ex. essence, diluant pour peinture, fioul), ils forment des vapeurs ou mélanges explosifs en liaison avec l'air aspiré.

Ne jamais balayer ni aspirer d'acétone, d'acides et solvants non dilués, car ils attaquent et endommagent les matériaux utilisés sur l'appareil.

Ne jamais balayer ni aspirer de poussière de métal (p.ex. aluminium, magnésium, zinc), en liaison avec des détergents très alcalins ou acides, elle forme des gaz explosifs.

Ne jamais balayer ni aspirer d'objets en feu ou incandescents, risque d'incendie.

Ne pas balayer de substances à risque pour la santé.

Il est interdit de se tenir dans les zones dangereuses. L'utilisation dans des locaux à risque d'explosion est interdite.

Il est interdit de transporter des personnes.

Il est interdit de pousser / tirer ou de transporter des objets avec cet appareil.

### Revêtements adaptés au balayage

- Asphalte
- Sols industriels
- Chape
- Béton
- Pavés

### Protection de l'environnement



Les matériaux d'emballage sont recyclables. Veuillez éliminer les emballages dans le respect de l'environnement.



Les appareils électriques et électroniques contiennent des matériaux précieux recyclables et souvent des composants tels que des piles, batteries ou de l'huile représentant un

danger potentiel pour la santé humaine et l'environnement, s'ils ne sont pas manipulés ou éliminés correctement. Ces composants sont cependant nécessaires pour le fonctionnement correct de l'appareil. Les appareils marqués par ce symbole ne doivent pas être jetés dans les ordures ménagères.

### Remarques concernant les matières composantes (REACH)

Les informations actuelles concernant les matières composantes sont disponibles sous : [www.kaercher.de/REACH](http://www.kaercher.de/REACH)

### Élimination du véhicule utilisé

Les véhicules usés contiennent de précieux matériaux recyclables. Pour l'élimination de votre véhicule, nous vous conseillons de collaborer avec une entreprise spécialisée en élimination.

### Accessoires et pièces de rechange

Utiliser exclusivement des accessoires et pièces de rechange originaux. Ceux-ci garantissent le fonctionnement sûr et sans défaut de votre appareil.

Des informations sur les accessoires et pièces de rechange sont disponibles sur le site Internet [www.kaercher.com](http://www.kaercher.com).

### Contrôle de la livraison

Lors de la remise du véhicule, veuillez déclarer aussitôt les défauts et dommages dus au transport identifiés à votre vendeur ou concession.

### Fonction

La balayeuse fonctionne selon le principe de soulèvement.

1. Le balai latéral rotatif nettoie les coins et bords de la surface de balayage et transporte les balayures sur le trajet de la brosse-rouleau.
2. La brosse-rouleau en rotation transporte les balayures directement dans la cuve à poussière.
3. La poussière aspirée dans la cuve à poussière est séparée par un filtre à poussière et la soufflerie aspire l'air filtré.
4. Le nettoyage du filtre à poussière pendant l'exploitation est automatique.

### Description de l'appareil

#### Éléments de commande et de fonctionnement

Pour les figures, voir pages des graphiques

#### Illustration A

- ① Sélecteur de programme\*
- ② Bouton de réglage vitesse de rotation du balai latéral
- ③ Écran\*\*
- ④ Interrupteur d'arrêt d'urgence
- ⑤ Interrupteur de phare de travail (en option)
- ⑥ Interrupteur de gyrophare (en option)
- ⑦ Touche de l'avertisseur sonore
- ⑧ Interrupteur du sens de la marche
- ⑨ Pédale d'accélération
- ⑩ Interrupteur à clé
- ⑪ Pédale du flap pour déchets volumineux
- ⑫ Touche de déverrouillage de la cuve à poussière
- ⑬ Interrupteur de système de projection d'eau (en option)
- ⑭ Touche de nettoyage du filtre à poussière
- ⑮ Volant
- ⑯ Habillage droit
- ⑰ Traverse de sécurité cuve à poussière
- ⑱ Clapet de balayage humide
- ⑲ Siège du conducteur (avec contacteur de siège)
- ⑳ Plaque signalétique (sur la tôle de support au-dessus de la batterie)
- ㉑ Filtre à poussière
- ㉒ Surface de dépose
- ㉓ Habillage gauche
- ㉔ Touche lever/abaisser la cuve à poussière
- ㉕ Touche ouverture/fermeture du clapet de la cuve à poussière
- ㉖ Rail Home Base
- ㉗ Levier de réglage du siège

- ㉘ Roue arrière
- ㉙ Barre d'étanchéité (4 pièces)
- ㉚ Brosse-rouleau
- ㉛ Roue avant (entraînement électrique)
- ㉜ Balai latéral droit
- ㉝ Batterie\*\*\*
- ㉞ Câble de charge\*\*\*
- ㉟ Prise de charge\*\*\*
- ㊱ Câble secteur\*\*\*
- ㊲ Chargeur portable\*\*\*
- ㊳ Conduite\*
- ㊴ Balayer avec brosse-rouleau\*
- ㊵ Balayage avec brosse-rouleau et balai latéral\*

\* Pour la description, voir chapitre *Sélecteur de programme*

\*\* Pour la description, voir chapitre *Écran*

\*\*\* Seulement pour KM 100/120 R Bp Pack

#### Remarque

Ne sont pas représentés les équipements spéciaux qui sont déjà montés en usine lors de la commande ou qui peuvent être montés ultérieurement par le service après-vente, voir chapitre *Accessoires/consommables*.

### Sélecteur de programme

#### Remarque

Les fonctions ne sont actives que lorsque le commutateur à clé est en position « I ».

#### Illustration B

- ① **Conduite**
  - La machine peut être conduite sur le site d'utilisation.
  - La brosse-rouleau et les balais latéraux sont relevés et désactivés.
- ② **Balayage avec brosse-rouleau**
  - La brosse-rouleau est abaissée et activée.
- ③ **Balayage avec brosse-rouleau et balai latéral**
  - La brosse-rouleau et les balais latéraux côté droit et gauche (en option) sont abaissés et activés.

### Écran

#### Illustration C

- ① Écran
- ② État de charge de la batterie
- ③ Compteur horaire

Lorsque le commutateur à clé est en position "I", l'écran affiche ce qui suit :

- l'état de charge de la batterie en %
- le compteur horaire

Si l'un des messages suivants s'affiche à l'écran, relâchez la touche correspondante ou la pédale d'accélérateur :

- W 1 (la touche Déverrouiller la cuve à poussière est actionnée)
- W 2 (la touche Soulever la cuve à poussière est actionnée)
- W 3 (la touche Abaisser la cuve à poussière est actionnée)
- W 4 (la pédale d'accélérateur est actionnée)

Si le message reste affiché, contacter le service après-vente.

Si le message suivant s'affiche à l'écran, contacter le service après-vente :

- E ...,

Si l'état de charge de la batterie est < 20 %, un signal sonore retentit toutes les 2 min. Charger la batterie dès que possible, voir chapitre *Chargement de la batterie*.

Si l'état de charge de la batterie est < 10 %, la brosse-rouleau et le balai latéral s'arrêtent. Charger immédiatement la batterie, voir chapitre *Chargement de la batterie*.

### Habillages

#### ⚠ AVERTISSEMENT

#### Dysfonctionnement dû à des habillages ouverts

N'ouvrez les habillages que lorsque l'interrupteur à clé est sur <0> et que la clé est retirée.

Il est interdit de les ouvrir pendant le fonctionnement.

## Ouvrir/fermer l'habillage gauche/droit

### Ouvrir l'habillage gauche pour effectuer les opérations suivantes :

- Démonter/contrôler/monter la brosse-rouleau, voir chapitre *Démonter/vérifier/monter la brosse-rouleau*
- Nettoyer l'intérieur de la machine, voir chapitre *Nettoyer l'intérieur de la machine*
- Démonter/monter la roue arrière gauche, voir chapitre *Démontage/montage de la roue arrière*
- Remplacer le fusible, voir chapitre *Démontage/montage du fusible*

### Ouvrir l'habillage droit pour effectuer les opérations suivantes :

- Débrancher/rétablir l'alimentation électrique, voir chapitre *Coupage/établissement de l'alimentation électrique*
  - Charger la batterie, voir chapitre *Chargement de la batterie*
  - Nettoyer l'intérieur de la machine, voir chapitre *Nettoyer l'intérieur de la machine*
  - Démonter/monter la roue arrière droite, voir chapitre *Démontage/montage de la roue arrière*
1. Éteindre la machine, voir chapitre *Éteindre la machine*.

### Ouvrir l'habillage gauche/droit :

2. Saisir à l'avant la poignée encastrée sur l'habillage gauche/droit, soulever légèrement et faire pivoter l'habillage gauche/droit sur le côté.

#### Illustration D

Représenté sur l'habillage gauche d'une KM 100/120 R G

### Fermer l'habillage gauche/droit :

3. Pivoter l'habillage gauche/droit vers l'arrière jusqu'à ce qu'il s'enclenche de manière audible sur la machine.

## Surface de dépose

La charge maximale autorisée sur la surface de dépose est de 20 kg.

- 1 S'assurer que la charge est solidement fixée.

## Avant la mise en service

### Décharger la machine

#### ⚠ DANGER

#### Risque de blessures et de dommages matériels lors du chargement et du déchargement de la machine !

Lors du chargement et du déchargement de la machine, il existe un risque de blessure en cas déplacement, de basculement ou de chute de la machine.

Lors du chargement et du déchargement, tenez compte du poids et des dimensions de la machine et utilisez une rampe adaptée. Lors du chargement et du déchargement, bloquez-la pour éviter qu'elle ne se déplace, ne se renverse ou ne tombe.

N'utilisez pas de chariot élévateur pour le chargement et le déchargement.

Ne chargez et déchargez la machine que sur une surface plane et horizontale.

Déplacez la machine dans les montées et les descentes uniquement avec le système de propulsion de la machine, jamais en la poussant.

Dimensions, poids et capacité d'ascension maximale, voir chapitre *Caractéristiques techniques*.

#### Illustration E

Figure : Monter une rampe

1. Couper le feuillard d'emballage en matière synthétique et retirer les films d'emballage.
2. Rendre la machine prête à rouler :
  - a KM 100/120 R Bp : Installer et raccorder une batterie, voir chapitre *Montage/raccordement/démontage de la batterie*.
  - b KM 100/120 R Bp Pack : Établir l'alimentation électrique, voir chapitre *Coupage/établissement de l'alimentation électrique*.
  - c Si nécessaire, charger la batterie, voir chapitre *Chargement de la batterie*.

3. Retirer la fixation de la sangle de serrage sur les points d'arrimage.
4. Dévisser les trois planches indiquées et le bois carré sur la palette.
5. Poser les planches sur le bord de la palette et les ajuster de façon à ce qu'elles soient sur le même plan que les roues de la machine. Visser les planches sur la palette.
6. Placer le bois carré sous les planches comme support.
7. Retirer les cales en bois devant les roues.
8. Descendre prudemment la machine de la palette par la rampe créée, voir chapitre *Conduire la machine*.

## Pousser la machine

#### ⚠ AVERTISSEMENT

#### Risque de blessures et de dommages lors du desserrage ou de l'activation du frein de stationnement en raison du déplacement de la machine !

Lors du desserrage ou de l'activation du frein de stationnement, la machine peut rouler et écraser ou pincer des personnes, des animaux ou des parties du corps.

Avant de desserrer ou d'activer le frein de stationnement, bloquez la machine avec des cales pour l'empêcher de rouler.

Ne desserrez le frein de stationnement que lorsque la machine se trouve sur une surface plane et horizontale.

Ne poussez la machine que sur le plat, jamais sur une pente ou une descente.

Déplacez la machine dans les montées et les descentes uniquement avec la commande de traction propre à la machine.

Immédiatement après chaque poussée, bloquez à nouveau la machine avec des cales pour l'empêcher de rouler.

Tenez compte du poids et des dimensions de la machine lorsque vous la poussez, demandez de l'aide si nécessaire.

1. Avant de pousser la machine, lire le chapitre *Desserrer/activer le frein de stationnement !*

## Batteries et chargeurs

#### ATTENTION





#### N'utilisez que les batteries et chargeurs recommandés par le fabricant

Remplacez les batteries uniquement par le même type batterie ! Retirez la batterie avant d'éliminer le véhicule en respectant les prescriptions nationales ou locales de mise au rebut.

## Symboles d'avertissements

Respecter les avertissements suivants lors de la manipulation de batteries :

	Observer les remarques dans le manuel d'utilisation de la batterie et sur la batterie ainsi que dans ce manuel d'utilisation.
	Porter une protection oculaire.
	Tenir les enfants éloignés d'acides et de batteries.
	Risque d'explosion
	Le feu, les étincelles, les flammes nues et fumer sont interdits.
	Risque de brûlure chimique

	Premiers secours
	Avertissement
	Élimination
	Ne pas jeter la batterie à la poubelle.

### Consignes de sécurité

#### ⚠ DANGER

#### Risque d'incendie et d'explosion

Ne pas poser d'outils, ni d'autres objets sur la batterie.

Éviter impérativement de fumer et de faire du feu.

Charger les batteries dans des locaux bien ventilés.

Utiliser exclusivement les batteries et chargeurs autorisés par Kärcher (pièces de rechange d'origine).

#### ⚠ AVERTISSEMENT

#### Risque pour l'environnement dû à une élimination non conforme de la batterie

Éliminer correctement les batteries défectueuses ou usagées (contacter une entreprise d'élimination ou le service Kärcher, si besoin).

#### Mesures en cas de libération involontaire d'acide de la batterie

Avec une utilisation conforme dans le respect du manuel d'utilisation, la manipulation de batteries en plomb ne présente pas de danger.

Les batteries en plomb contiennent cependant de l'acide sulfurique pouvant occasionner de graves brûlures chimiques.

1. Fixer l'acide renversé ou qui s'écoule de la batterie avec un liant, p. ex. du sable. Ne pas laisser s'écouler dans des canalisations, dans la terre ou dans un cours d'eau.
2. Neutraliser l'acide avec de la chaux/soude et l'éliminer conformément aux directives locales en vigueur.
3. Pour l'élimination de la batterie défectueuse, contacter une entreprise spécialisée dans le traitement de ce type de déchets.
4. Rincer les projections d'acide dans les yeux ou sur la peau avec une grande quantité d'eau fraîche.
5. Consulter alors immédiatement un médecin.
6. Rincer les vêtements souillés à l'eau.
7. Changer de vêtements.

#### Montage/raccordement/démontage de la batterie

#### ⚠ AVERTISSEMENT

#### Risque de blessures et de dommages en cas de court-circuit !

Les activités à proximité de la batterie présentent un risque de blessures et d'endommagement par court-circuit.

Ne déposez pas d'outils ou d'autres objets sur la batterie.

Montage : Montez toujours d'abord le câble positif sur le pôle positif et ensuite le câble négatif sur le pôle négatif.

Démontage : Démontez toujours d'abord le câble négatif du pôle négatif et ensuite le câble positif du pôle positif.

Faites attention à la position correcte : Le fil positif au pôle positif et le fil négatif au pôle négatif.

#### Remarque

La variante KM 100/120 R Bp Pack est livrée avec la batterie et le chargeur.

1. Éteindre la machine, voir chapitre *Éteindre la machine*.

#### Montage :

2. Ouvrir les habillages gauche et droit, voir chapitre *Ouvrir/fermer l'habillage gauche/droit*.
3. Retirer les câbles positif et négatif avec le connecteur de batterie côté batterie du logement de batterie de la machine.
4. Fixer un engin de levage approprié aux anneaux de levage gauche et droit de la batterie.

Poids de la batterie voir chapitre *Caractéristiques techniques*.

#### Illustration F

- ① Vis du pôle positif
  - ② Pôle plus
  - ③ Câble positif
  - ④ Batterie
  - ⑤ Cache du pôle positif
  - ⑥ Anneau de levage
  - ⑦ Cache du pôle négatif
  - ⑧ Câble négatif
  - ⑨ Pôle moins
  - ⑩ Vis du pôle négatif
  - ⑪ Connecteur de batterie côté batterie
5. Placer avec précaution la batterie dans le logement de batterie de la machine à l'aide de l'engin de levage.

#### Remarque

Le pôle positif et le pôle négatif non occupés doivent se trouver sur le côté droit de la machine.

6. Retirer l'engin de levage au niveau des anneaux de levage gauche et droit.

#### Raccordement :

7. Raccorder d'abord le câble positif au pôle positif de la batterie et monter le cache du pôle positif, voir chapitre *Monter/démonter le câble positif/négatif sur la batterie*.
8. Raccorder le câble négatif au pôle négatif de la batterie et monter le cache du pôle négatif, voir chapitre *Monter/démonter le câble positif/négatif sur la batterie*.
9. Établir l'alimentation électrique, voir chapitre *Coupage/établissement de l'alimentation électrique*.
10. Tourner la clé sur la position "I" dans le commutateur à clé.
11. Lire sur l'écran l'état de charge de la batterie et la charger si nécessaire, voir chapitre *Chargement de la batterie*.

#### Démontage :

12. Le démontage est réalisé dans l'ordre inverse.

#### Monter/démonter le câble positif/négatif sur la batterie

#### ⚠ AVERTISSEMENT

#### Risque de blessures et de dommages en cas de court-circuit !

Les activités à proximité de la batterie présentent un risque de blessures et d'endommagement par court-circuit.

Ne déposez pas d'outils ou d'autres objets sur la batterie.

Montage : Montez toujours d'abord le câble positif sur le pôle positif et ensuite le câble négatif sur le pôle négatif.

Démontage : Démontez toujours d'abord le câble négatif du pôle négatif et ensuite le câble positif du pôle positif.

Faites attention à la position correcte : Le fil positif au pôle positif et le fil négatif au pôle négatif.

1. Éteindre la machine.

#### Montage :

2. Couper l'alimentation électrique, voir chapitre *Coupage/établissement de l'alimentation électrique*.
3. Poser le câble positif comme indiqué à travers l'anneau de levage droit de la batterie jusqu'au pôle positif.

#### Illustration G

- ① Vis du pôle positif
- ② Pôle plus
- ③ Câble positif
- ④ Batterie
- ⑤ Cache du pôle positif
- ⑥ Cache du pôle négatif



- ⑦ Câble négatif
  - ⑧ Pôle moins
  - ⑨ Vis du pôle négatif
  - ⑩ Anneau de levage droit
4. Retirer le cache du pôle positif et le mettre de côté.
  5. Visser le câble positif au pôle positif à l'aide de la vis du pôle positif.  
Couple de serrage : 25 Nm.
  6. Monter le cache du pôle positif sur le pôle positif.
  7. Posez le câble négatif comme indiqué à travers l'anneau de levage droit de la batterie jusqu'au pôle négatif.
  8. Retirer le cache au niveau du pôle négatif et le mettre de côté.
  9. Visser le câble négatif au pôle négatif à l'aide de la vis du pôle négatif.  
Couple de serrage : 25 Nm.
  10. Monter le cache du pôle négatif sur le pôle négatif.
  11. Établir l'alimentation électrique, voir chapitre *Coupeure/établissement de l'alimentation électrique*.

#### Démontage :

12. Le démontage est réalisé dans l'ordre inverse.

### Coupeure/établissement de l'alimentation électrique

#### Illustration H

- ① Connecteur de batterie côté machine
  - ② Connecteur de batterie côté batterie
1. Éteindre la machine, voir chapitre *Éteindre la machine*.
  2. Ouvrir l'habillage droit, voir chapitre *Ouvrir/fermer l'habillage gauche/droit*.

#### Débrancher :

3. Débrancher le connecteur de la batterie côté machine au niveau du connecteur de la batterie côté batterie.  
La machine est hors tension.

#### Rétablir :

4. Enfoncer le connecteur de batterie côté machine dans le connecteur de batterie côté batterie jusqu'à ce que les deux boîtiers de connecteur soient en contact l'un avec l'autre.  
L'alimentation de la machine est rétablie.
5. Fermer l'habillage droit, voir chapitre *Ouvrir/fermer l'habillage gauche/droit*.

### Chargement de la batterie

#### ⚠ AVERTISSEMENT

#### Risque de blessures et de dommages en cas de court-circuit !

Les activités à proximité de la batterie présentent un risque de blessures et d'endommagement par court-circuit.  
Ne déposez pas d'outils ou d'autres objets sur la batterie.  
Montage : Montez toujours d'abord le câble positif sur le pôle positif et ensuite le câble négatif sur le pôle négatif.  
Démontage : Démontez toujours d'abord le câble négatif du pôle négatif et ensuite le câble positif du pôle positif.  
Faites attention à la position correcte : Le fil positif au pôle positif et le fil négatif au pôle négatif.

1. Déplacer la machine dans un endroit sec et bien ventilé à l'intérieur.
2. Éteindre la machine, voir chapitre *Éteindre la machine*.

#### Raccorder le chargeur :

3. Couper l'alimentation électrique, voir chapitre *Coupeure/établissement de l'alimentation électrique*.

#### Illustration I

- (1) Batterie
- (2) Câble de charge
- (3) Câble secteur
- (4) Chargeur portable
- (5) Affichage à LED
- (6) Connecteur de batterie côté machine
- (7) Connecteur de batterie côté batterie
- (8) Prise de charge

4. Déposer le chargeur portable sur le marchepied de la machine.

#### ATTENTION

Les pieds doivent être orientés vers le bas.

Ne pas poser le chargeur portable sur la batterie !

Ne pas recouvrir le chargeur portable avec des objets et ne pas poser d'objets dessus !

5. Faire passer le câble de charge par le passe-câbles (flèche) sur la cloison de séparation jusqu'au connecteur de batterie côté batterie.
6. Brancher la prise de charge sur le connecteur de batterie côté batterie jusqu'à ce que les deux boîtiers de connecteur soient en contact l'un avec l'autre.

#### ATTENTION

Déposer le connecteur de la batterie côté machine et le câble de charge de manière à ce qu'ils ne soient pas endommagés lors de la fermeture de l'habillage droit !

7. Brancher le câble d'alimentation sur le chargeur portable.
8. Brancher le câble d'alimentation dans une prise secteur.

Le cycle de charge commence et se termine automatiquement.

L'affichage à LED indique l'état actuel :

- jaune = batterie en charge
  - clignote en vert = la batterie est chargée à > 80 %
  - s'allume en vert = la batterie est complètement chargée
  - rouge = présence d'un défaut  
Durée de la charge voir chapitre *Caractéristiques techniques*.
9. Vers la fin du temps de charge, vérifier le niveau d'électrolyte conformément au mode d'emploi du fabricant de la batterie et le corriger si nécessaire.

#### Verrouiller le chargeur :

10. Une fois la charge terminée, déconnecter le chargeur de la machine dans l'ordre inverse.

## Mise en service

### Contrôle de sécurité avant le démarrage

1. Vérifier l'état de charge de la batterie, la charger si nécessaire, voir chapitre *Chargement de la batterie*.
2. Contrôler la fonction d'arrêt des carters gauche et droit, voir chapitre *Habillages gauche et droit*, informer le service après-vente si nécessaire.
3. Vérifier la fonction de coupure du contacteur de siège, voir chapitre *Contacteur de siège*, informer le service après-vente si nécessaire.
4. Contrôler la pression de gonflage des pneus des roues arrière et la corriger si nécessaire. Pression de gonflage des pneus voir chapitre *Caractéristiques techniques*.
5. Vérifier que les brosses-rouleaux et le balai latéral ne contiennent pas de corps étrangers ni d'objets longs et flexibles tels que des rubans ou des ficelles ; au besoin, retirer les corps étrangers et les objets flexibles.
6. Tourner le commutateur à clé en position "O" et vérifier la mobilité de la pédale d'accélérateur lorsque la machine est à l'arrêt, informer le service après-vente si nécessaire.

### Réglage du siège du conducteur

#### ⚠ DANGER

#### Risque d'accident

Régler le siège du conducteur uniquement appareil à l'arrêt.

1. Tirer la manette de réglage du siège vers la droite et déplacer le siège du conducteur dans la position souhaitée.

#### Illustration J

- ① Siège du conducteur
  - ② Manette de réglage du siège
2. Relâcher la manette de réglage du siège.
  3. S'assurer que le siège du conducteur est correctement enclenché en le déplaçant d'avant en arrière.

## Desserrer/activer le frein de stationnement

### ⚠ AVERTISSEMENT

**Risque de blessures et de dommages lors du desserrage ou de l'activation du frein de stationnement en raison du déplacement de la machine !**

Lors du desserrage ou de l'activation du frein de stationnement, la machine peut rouler et écraser ou pincer des personnes, des animaux ou des parties du corps.

Avant de desserrer ou d'activer le frein de stationnement, bloquez la machine avec des cales pour l'empêcher de rouler.

Ne desserrez le frein de stationnement que lorsque la machine se trouve sur une surface plane et horizontale.

Ne poussez la machine que sur le plat, jamais sur une pente ou une descente.

Déplacez la machine dans les montées et les descentes uniquement avec la commande de traction propre à la machine.

Immédiatement après chaque poussée, bloquez à nouveau la machine avec des cales pour l'empêcher de rouler.

Tenez compte du poids et des dimensions de la machine lorsque vous la poussez, demandez de l'aide si nécessaire.

### Remarque

Le frein de stationnement est automatiquement activé lorsque la machine est à l'arrêt et automatiquement desserré au démarrage.

Le frein de stationnement agit sur la roue avant.

Pour pouvoir pousser la machine, le frein de stationnement doit être desserré mécaniquement.

Dimensions et poids voir chapitre *Caractéristiques techniques*.

### Desserrer le frein de stationnement :

#### Illustration K

- ① Frein de stationnement
- ② Levier
- ③ Objet (par exemple, une cale)

1. Placer la machine sur une surface plane et horizontale et la mettre hors tension, voir chapitre *Éteindre la machine*.
2. Bloquer la machine avec des cales au niveau des roues pour éviter qu'elle ne se mette à rouler.
3. Soulever le levier du frein de stationnement et insérer un objet (par exemple une cale) entre le levier et le frein de stationnement.

Le frein de stationnement est desserré.

4. Retirer les cales et pousser la machine.

### Activer le frein de stationnement :

5. Bloquer la machine avec des cales pour l'empêcher de rouler.
6. Retirer l'objet inséré (par ex. la cale) entre le levier et le moteur du moyeu de roue.

Le frein de stationnement est activé.

7. Retirer les cales.

## Utilisation

### Démarrer la machine

#### Remarque

Pour démarrer la machine, les habillages gauche et droit doivent être fermés et le conducteur doit être assis sur le siège du conducteur.

1. Prendre place sur le siège du conducteur.  
Le contacteur de siège est actionné.
2. Insérer la clé dans l'interrupteur à clé et la tourner en position « I ».
3. Tourner le sélecteur de programme dans la position souhaitée, pour les fonctions voir chapitre *Sélecteur de programme*.

### Conduire la machine

#### ⚠ DANGER

**Risque de blessure dû à un arrêt brusque !**

La machine s'arrête brusquement dès que le siège du conducteur n'est plus occupé.

Ne vous levez pas du siège du conducteur pendant la conduite.

#### ⚠ AVERTISSEMENT

**Risque d'accident lors de la conduite en marche arrière !**

Le risque d'accident est accru en cas de conduite en marche arrière.

Avant de reculer, assurez-vous que vous ne mettez personne en danger, faites particulièrement attention aux enfants. Demandez à une personne de vous guider si nécessaire.

Observer l'ensemble de l'environnement lors de la conduite en marche arrière.

#### ⚠ AVERTISSEMENT

**AVERTISSEMENT Risque d'accident lors de la conduite avec la cuve à poussière relevée !**

Lors de la conduite avec la cuve à poussière relevée, il existe un risque accru d'accident dû à la modification du centre de gravité de la machine.

Ne pas conduire avec la cuve à poussière soulevée.

#### ATTENTION

**Risque d'endommagement de l'entraînement !**

Un actionnement brusque de la pédale d'accélérateur peut endommager l'entraînement.

Actionnez toujours la pédale d'accélérateur lentement et avec précaution.

Arrêtez la machine avant de passer de la marche avant à la marche arrière ou inversement.

#### Remarque

Le levier du frein de stationnement de la roue avant doit être en position de marche, voir chapitre *Desserrer/activer le frein de stationnement*.

#### Illustration L

- ① Volant
- ② Écran
- ③ Interrupteur du sens de la marche
- ④ Pédale d'accélération

1. Démarrer la machine, voir chapitre *Démarrer la machine*.
2. Vérifier l'état de charge de la batterie sur l'écran, si nécessaire charger la batterie, voir chapitre *Chargement de la batterie*.
3. Appuyer sur le sélecteur du sens de marche en position "marche avant" ou "marche arrière".
4. Appuyer avec précaution sur la pédale de déplacement et régler la vitesse de déplacement progressivement.  
Ne pas actionner la pédale d'accélérateur par à-coups.
5. Piloter le sens de la marche avec le volant.
6. Relâcher la pédale d'accélérateur pour réduire la vitesse.

## Mode balayage

### Remarques sur le balayage

1. Pour un résultat de nettoyage optimal, adaptez la vitesse de déplacement aux conditions et roulez en marche avant.
2. Le balayage n'est possible que lorsque la cuve à poussière est rétractée.  
Si le sélecteur de programme est sur « Conduite », le volet de la cuve à poussière se ferme automatiquement.  
Si le sélecteur de programme est placé sur « Balayage avec brosse-rouleau » ou sur « Balayage avec brosse-rouleau et balai latéral », le volet de la cuve à poussière s'ouvre automatiquement et le balayage est possible.
3. Le filtre à poussière est nettoyé automatiquement à intervalles réguliers. En cas de très grande quantité de poussière entre les intervalles, appuyer sur le bouton de nettoyage du filtre à poussière pour déclencher un nettoyage supplémentaire du filtre à poussière.
4. Vider la cuve à poussière à intervalles réguliers, voir chapitre *Vider la cuve à poussière*. Ne pas dépasser la charge maximale de la cuve à poussière, voir chapitre *Caractéristiques techniques*.  
Si vous balayez principalement des balayures à haute densité (gravillons, sable, etc.), videz la cuve à poussière plus tôt, en conséquence.

5. Les obstacles fixes d'une hauteur maximale de 6 cm peuvent être franchis lentement et prudemment.

#### **ATTENTION**

Franchissez les obstacles fixes supérieurs à 6 cm uniquement avec une rampe adaptée.

#### **Balayage avec brosse-rouleau et balai latéral**

##### **△ DANGER**

#### **Risque de blessure dû à un arrêt brusque !**

La machine s'arrête brusquement dès que le siège du conducteur n'est plus occupé.

Ne vous levez pas du siège du conducteur pendant la conduite.

##### **△ AVERTISSEMENT**

#### **Risque de blessure par des déchets de balayage projetés en l'air !**

Lorsque le flap pour déchets volumineux est ouvert, les déchets de balayage projetés (par ex. des pierres) peuvent blesser les personnes ou les animaux à proximité.

N'ouvrez pas le flap pour déchets volumineux si des personnes ou des animaux se trouvent à proximité de la machine.

##### **ATTENTION**

#### **Risque d'endommagement en cas de balayage de bandes et de fils !**

Si des objets longs et souples, comme des rubans ou des fils, sont balayés, ils peuvent endommager le mécanisme de balayage.

Ne passez pas la machine ni le balai latéral sur des objets longs et souples tels que des rubans ou des fils, et ne balayez pas de tels objets.

1. Pour le balayage, sélectionner le programme "Balayer avec brosse-rouleau", voir chapitre *Sélecteur de programme*. La brosse-rouleau est mise en marche et abaissée.
2. Pour un nettoyage au plus près des bords, sélectionner le programme "Balayer avec brosse-rouleau et balai latéral", voir chapitre *Sélecteur de programme*. La brosse-rouleau et le balai latéral sont mis en marche et abaissés.
3. Ouvrir la trappe de balayage humide pour le balayage de surfaces mouillées ou humides. La puissance d'aspiration est réduite et une trop forte humidification du filtre à poussière est évitée.
4. Pour balayer des objets plus gros, jusqu'à 50 mm environ, actionner brièvement la pédale du flap pour déchets volumineux.

#### **Vider la cuve à poussière**

##### **△ AVERTISSEMENT**

#### **Risque de blessures dû à des chutes d'objets !**

Lors du relevage et de l'abaissement de la cuve à poussière, il existe un risque de blessure par la chute d'objets de la surface de dépose.

Avant de relever la cuve à poussière, retirez tous les objets qui ne sont pas solidement fixés sur la surface de dépose.

##### **△ AVERTISSEMENT**

#### **Risque de blessure par basculement de la machine lors du vidage de la cuve à poussière !**

Ne videz la cuve à poussière que sur un support plan et solide. Respectez la distance de sécurité avec les monticules et rampes lors du vidage.

##### **△ AVERTISSEMENT**

#### **Risque de blessure en cas d'arrêt dans la zone de pivotement de la cuve à poussière !**

Assurez-vous qu'aucune personne, ni animal, ne se tient dans la plage de pivotement de la cuve à poussière pendant le processus de vidage.

##### **△ AVERTISSEMENT**

#### **Risque de blessure par écrasement ou cisaillement des parties corporelles en cas d'intervention sur le mécanisme de la cuve à poussière !**

Ne touchez pas la zone de déplacement ou les composants du mécanisme de vidage de la cuve à poussière.

##### **△ AVERTISSEMENT**

#### **Risque de blessure par l'abaissement de la cuve à poussière !**

La cuve à poussière soulevée peut s'abaisser brusquement et provoquer des blessures graves par pincement et coincement. Ne pas passer sous la cuve à poussière non sécurisée.

Sécuriser la cuve à poussière soulevée à l'aide de la traverse de sécurité prévue à cet effet avant de passer sous la cuve à poussière.

##### **Remarque**

Le vidage en hauteur de la machine permet de vider la cuve à poussière dans un conteneur à déchets par exemple (hauteur de déchargement maximale, voir chapitre *Caractéristiques techniques*).

##### **Lever :**

1. Retirer du compartiment de rangement tous les objets qui ne sont pas solidement fixés.
2. Placer le sélecteur de programme sur "Conduite", voir chapitre *Sélecteur de programme*. La cuve à poussière ne peut être soulevée que dans cette position.

##### **Illustration M**

- ① Touche de déverrouillage de la cuve à poussière
  - ② Touche lever/abaisser la cuve à poussière
  - ③ Touche ouvrir/fermer le clapet du récipient
3. Positionner la machine devant le lieu de déchargement.

##### **ATTENTION**

Veiller à ce qu'il y ait suffisamment d'espace libre derrière et au-dessus de la cuve à poussière.

4. Attendre au moins 1 minute que la poussière se dépose dans la cuve à poussière.

##### **Vider :**

5. Appuyer et maintenir enfoncée la touche "Déverrouiller la cuve à poussière".

##### **Remarque**

Pour des raisons de sécurité, le vidage de la cuve à poussière ne peut se faire qu'à deux mains. Maintenir la "touche Déverrouiller la cuve à poussière" enfoncée pendant toute la durée du processus de vidage.

6. Appuyer sur la touche "Lever/abaisser la cuve à poussière" en position "montée" et la maintenir enfoncée. La cuve à poussière est soulevée.
  - a Pour vider dans un conteneur haut, relever complètement la cuve à poussière. Ensuite, s'approcher lentement du conteneur.
  - b Pour vider sur le sol ou dans des conteneurs bas, soulever la cuve à poussière sur au moins 75 cm. À une hauteur inférieure, il n'est pas possible d'ouvrir la trappe de la cuve.
  - c Relâcher la touche "Lever/abaisser la cuve à poussière".
7. Appuyer sur la touche "Ouvrir/fermer le clapet de la cuve" en position "ouverture". Le clapet de la cuve s'ouvre et la cuve à poussière est vidée.
8. Appuyer sur la touche "Ouvrir/fermer le clapet de la cuve" en position "fermeture". Le clapet de la cuve se ferme.

##### **Abaisser :**

9. Éloigner la machine d'environ 2 m du lieu de déchargement.

##### **ATTENTION**

Veiller à ce qu'il y ait suffisamment d'espace libre derrière et sous la cuve à poussière.

10. Appuyer sur la touche "Lever/abaisser la cuve à poussière" en position "descente" et abaisser complètement la cuve à poussière.
11. Relâcher la touche "Déverrouiller la cuve à poussière" et la touche "Lever/abaisser la cuve à poussière".
12. Remettre les objets retirés dans le compartiment de rangement.

### Éteindre la machine

#### ATTENTION

Appuyez sur l'interrupteur d'arrêt d'urgence lorsqu'une situation dangereuse exige une mise hors service immédiate de la machine et de toutes les fonctions de conduite et de nettoyage, voir chapitre Interrupteur d'arrêt d'urgence.

N'utilisez pas l'interrupteur d'arrêt d'urgence pour éteindre la machine en fonctionnement normal, mais procédez comme suit :

1. Arrêter la machine bien à l'horizontale.

#### Remarque

Le frein de stationnement est automatiquement activé lorsque la machine est à l'arrêt.

Vider la cuve à poussière tous les jours avant le dernier arrêt de la machine, voir chapitre Vider la cuve à poussière.

Recharger la batterie tous les jours après le dernier arrêt de la machine, voir chapitre Chargement de la batterie.

2. Tourner le sélecteur de programme en position "Conduite".
3. Tourner la clé dans le commutateur à clé en position "O" et la retirer.

#### Remarque

Le filtre à poussière est nettoyé automatiquement, puis la machine s'éteint complètement.

## Transport

#### ⚠ DANGER

#### Risque de blessures et de dommages matériels lors du chargement et du déchargement de la machine !

Lors du chargement et du déchargement de la machine, il existe un risque de blessure en cas de déplacement, de basculement ou de chute de la machine.

Lors du chargement et du déchargement, tenez compte du poids et des dimensions de la machine et utilisez une rampe adaptée.

Lors du chargement et du déchargement, bloquez-la pour éviter qu'elle ne se déplace, ne se renverse ou ne tombe.

N'utilisez pas de chariot élévateur pour le chargement et le déchargement.

Ne chargez et déchargez la machine que sur une surface plane et horizontale.

Déplacez la machine dans les montées et les descentes uniquement avec le système de propulsion de la machine, jamais en la poussant.

#### ⚠ DANGER

#### Risque de blessures et d'endommagement dus au non-respect du poids !

Risque de blessures et d'endommagement dus au non-respect du poids lors du transport et du stockage de la machine.

Tenir compte du poids de la machine lors du transport et du stockage.

Lors du transport, sécurisez la machine conformément aux prescriptions en vigueur pour éviter qu'elle ne glisse ou ne bascule.

1. Charger la machine, voir chapitre Décharger la machine.
2. Éteindre la machine, voir chapitre Éteindre la machine.
3. Couper l'alimentation électrique, voir chapitre Coupure/établissement de l'alimentation électrique.
4. Bloquer l'appareil sur les roues avant avec des cales pour l'empêcher de continuer à rouler.
5. Arrimer la machine aux points de fixation marqués à l'aide de sangles ou de câbles appropriés.

#### Illustration N

Exemple sur une KM 100/120 R G

- À l'avant : Au niveau de la surface d'appui des pieds dans la zone de la tour frontale.
- À l'arrière : Ouvertures (ø env. 30 mm) à gauche et à droite dans le cadre entre les roues arrière et la cuve à poussière.

#### ATTENTION

Les points de fixation sont indiqués par des symboles de chaîne. Pour l'arrimage, utilisez exclusivement les points de fixation marqués, sinon la machine sera endommagée.

## Stockage

#### ⚠ DANGER

#### Risque de blessures et d'endommagement dus au non-respect du poids !

Risque de blessures et d'endommagement dus au non-respect du poids lors du transport et du stockage de la machine.

Tenir compte du poids de la machine lors du transport et du stockage.

Lors du transport, sécurisez la machine conformément aux prescriptions en vigueur pour éviter qu'elle ne glisse ou ne bascule.

1. Vider la cuve à poussière, voir chapitre Vider la cuve à poussière.
2. Nettoyer l'intérieur de la machine, voir chapitre Nettoyer l'intérieur de la machine.
3. Nettoyer l'extérieur de la machine, voir chapitre Nettoyer l'extérieur de la machine.
4. Placer la machine sur une surface plane et horizontale, dans un environnement sec et à l'abri du gel.
5. Tourner la clé dans le commutateur à clé en position "O" et la retirer.
6. Couper l'alimentation électrique, voir chapitre Coupure/établissement de l'alimentation électrique.
7. Charger la batterie, voir chapitre Chargement de la batterie.

#### ATTENTION

Répéter le processus de charge toutes les 6 semaines, sinon la batterie peut être endommagée.

8. Couvrir la machine pour la rendre étanche à la poussière.

## Entretien et maintenance

#### ⚠ AVERTISSEMENT

#### Danger de mort, de blessure et d'endommagement !

Lors de l'entretien et de la maintenance de la machine, il existe un risque de mort, de blessure et de dommage en cas de non-respect des consignes de sécurité !

Respectez toutes les consignes de sécurité relatives à l'entretien et à la maintenance dans le chapitre Consignes de sécurité au début de ce manuel d'utilisation.

### Nettoyage de l'appareil

#### ATTENTION

Court-circuits ou autres dommages. Ne nettoyez pas l'appareil avec un flexible ou jet d'eau sous forte pression.

#### ATTENTION

#### Nettoyage non conforme

Risque d'endommagement.

N'utilisez pas de détergents abrasifs ou agressifs.

#### ⚠ DANGER

#### Risque pour la santé dû à la poussière

Pour le nettoyage interne à l'air comprimé.

Porter un masque anti-poussière et des lunettes de protection.

### Nettoyer l'intérieur de la machine

1. Le Éteindre la machine.
2. Ouvrir les habillages gauche et droit, voir chapitre Ouvrir/fermer l'habillage gauche/droit.
3. Mettre un équipement de protection individuelle (lunettes de protection, protection du visage, protection respiratoire, protection auditive, etc.)
4. Nettoyer la machine en soufflant de l'air comprimé.
5. Nettoyer l'intérieur de la machine avec un chiffon humidifié avec une lessive douce.

6. Fermer les habillages gauche et droit, voir chapitre *Ouvrir/fermer l'habillage gauche/droit*.

### Nettoyer l'extérieur de la machine

1. Le *Éteindre la machine*.
2. Nettoyer l'extérieur de la machine avec un chiffon humidifié avec une lessive douce.

### Intervalles de maintenance

#### Remarque

*Pour faire valoir les droits de garantie, tous les travaux de service et de maintenance doivent être réalisés, pendant la durée de la garantie, par un service après-vente agréé suivant la liste de contrôle d'inspection (ICL).*

- Le compteur horaire indique le moment des intervalles d'entretien.
- Les intervalles pour les travaux de service et de maintenance par le client/l'utilisateur sont indiqués au chapitre *Maintenance par le client*. Les travaux doivent être exécutés par un spécialiste qualifié. Si nécessaire, faire appel à un revendeur spécialisé Kärcher ou au service après-vente.
- D'autres travaux de maintenance doivent être effectués par le service après-vente agréé conformément à la liste de contrôle d'inspection. Veuillez contacter le service en temps voulu.

### Maintenance par le client

#### Remarque

*Les travaux de maintenance suivants doivent être réalisés par un spécialiste qualifié ; si nécessaire, faire appel à un revendeur Kärcher ou au service après-vente.*

*Les travaux sur le système hydraulique ne doivent être effectués que par le service après-vente agréé.*

#### Tous les jours :

1. Effectuer le contrôle de sécurité avant le démarrage, voir chapitre *Contrôle de sécurité avant le démarrage*.
2. Charger une batterie déchargée, vérifier le niveau d'électrolyte et le corriger si nécessaire, voir chapitre *Chargement de la batterie*.

#### Toutes les semaines :

#### ⚠ **AVERTISSEMENT**

#### **Risque de blessure par l'abaissement de la cuve à poussière !**

*La cuve à poussière soulevée peut s'abaisser brusquement et provoquer des blessures graves par pincement et coincement. Ne pas passer sous la cuve à poussière non sécurisée. Sécuriser la cuve à poussière soulevée à l'aide de la traverse de sécurité prévue à cet effet avant de passer sous la cuve à poussière.*

3. Vérifier la mobilité de toutes les pièces mobiles, les lubrifier ou les faire réparer si nécessaire.

#### Remarque

*Avant tous travaux de maintenance et de réparation avec la cuve à poussière soulevée, monter la traverse de sécurité, voir chapitre *Monter / démonter la traverse de sécurité de la cuve à poussière*.*

4. Contrôler le bon réglage et l'usure des barres d'étanchéité sur le carter de la brosse-rouleau, au besoin corriger le réglage et remplacer les barres d'étanchéité usées, voir chapitre *Régler/démonter/monter les barres d'étanchéité*.
5. Vérifier que les 3 barres d'étanchéité sur le clapet de la cuve à poussière ne sont pas endommagées, les remplacer si nécessaire.
6. Vérifier l'absence d'usure et de dommages sur la brosse-rouleau, la remplacer si nécessaire, voir chapitre *Démonter/vérifier/monter la brosse-rouleau*.
7. Vérifier l'usure et les dommages sur le ou les balais latéraux, les remplacer si nécessaire, voir chapitre *Contrôler / démonter / monter le balai latéral*.
8. Vérifier si le filtre à poussière est encrassé ou endommagé, le remplacer si nécessaire et nettoyer le caisson du filtre à pou-

sière, voir chapitre *Démonter/nettoyer/monter le filtre à poussière*.

9. Vérifier l'étanchéité du système hydraulique, le faire réparer si nécessaire.
10. Examiner l'usure et les dommages sur la courroie d'entraînement du rotor de soufflerie, la remplacer si nécessaire.

#### Une fois par mois :

11. Contrôler la batterie conformément au mode d'emploi du fabricant de la batterie afin de détecter tout écart de densité et de température de l'électrolyte entre les éléments de la batterie, contacter le service après-vente si nécessaire.

### Maintenance par le service après-vente

#### Remarque

*Pour faire valoir les droits de garantie, tous les travaux de service et de maintenance doivent être réalisés, pendant la durée de la garantie, par un service après-vente agréé par Kärcher suivant la liste de contrôle d'inspection.*

- Inspection initiale toutes les 20 heures de service
- Maintenance toutes les 100 heures de service
- Maintenance toutes les 300 heures de service
- Si nécessaire, mais au moins une fois par an, faire contrôler la résistance d'isolation de la machine et de la batterie par un électricien qualifié, conformément au manuel d'utilisation du fabricant de la batterie.

### Travaux de maintenance

#### Démonter/vérifier/monter la brosse-rouleau

Grâce au montage flottant de la brosse-rouleau, la surface de balaie s'ajuste automatiquement en cas d'usure des poils.

1. Éteindre la machine, voir chapitre *Éteindre la machine*.

#### Démontage :

2. Ouvrir l'habillage gauche, voir chapitre *Ouvrir/fermer l'habillage gauche/droit*.
3. Dévisser la vis moletée gauche.

#### Illustration T

- ① Vis moletée gauche
  - ② Plaque de palier
  - ③ Plaque de recouvrement
  - ④ Vis moletée droite
4. Retirer la plaque d'appui.
  5. Dévisser la vis moletée droite.
  6. Retirer la plaque de recouvrement.
  7. Sortir la brosse-rouleau.

#### Illustration U

- ① Brosse-rouleau
- ② Logement de la brosse-rouleau (des deux côtés)
- ③ Pointe d'une barre de soies se terminant en flèche

#### Contrôle :

8. Vérifier que la brosse-rouleau n'est pas usée, endommagée ou envahie d'objets flexibles tels que des rubans, des bouts de ficelle, etc. Remplacer la brosse-rouleau en cas d'usure, d'endommagement ou de résultat de nettoyage insatisfaisant ou retirer les objets entortillés.

#### Montage :

9. Monter la brosse-rouleau.  
Veiller à une orientation correcte, les pointes des barres de soies de poils se terminant en flèche doivent être orientées vers l'avant dans le sens de la marche avant.
10. Installer la plaque de recouvrement.

#### Illustration T

- ① Vis moletée gauche
  - ② Plaque de palier
  - ③ Plaque de recouvrement
  - ④ Vis moletée droite
11. Serrer la vis moletée droite.
  12. Monter la plaque d'appui.
  13. Serrer la vis moletée gauche.

14. Fermer l'habillage gauche, voir chapitre *Ouvrir/fermer l'habillage gauche/droit*.

#### Contrôler / démonter / monter le balai latéral

Grâce au logement flottant du balai latéral, le motif balayage s'ajuste automatiquement en cas d'usure des poils.

1. Éteindre la machine, voir chapitre *Éteindre la machine*.

#### Contrôler :

2. Vérifier que le balai latéral n'est pas usé, endommagé ou recouvert d'objets souples tels que des rubans, des fils, etc.  
Remplacer le balai latéral en cas d'usure, d'endommagement ou de résultat de nettoyage insatisfaisant ou retirer les objets enroulés.

#### Illustration S

- ① Balais latéraux
- ② Vis (3 pièces)

#### Démontage :

3. Desserrer les vis.  
4. Retirer le balai latéral.  
5. Nettoyer le logement des balais latéraux.

#### Montage :

6. Fixer le nouveau balai latéral sur le logement du balai latéral.  
7. Serrer les vis.

#### Régler/démonter/monter les barres d'étanchéité

#### Remarque

La marche résiduelle des barres d'étanchéité à l'avant et à l'arrière définit le rabat du joint à lèvres vers l'arrière en marche avant.

Régler les barres d'étanchéité latérales en conséquence, valeurs de réglage voir **Tableau Valeurs de réglage des barres d'étanchéité**.

1. Éteindre la machine, voir chapitre *Éteindre la machine*.

#### Réglage :

2. Ouvrir l'habillage correspondant, voir chapitre *Ouvrir/fermer l'habillage gauche/droit*.  
3. Desserrer les vis ou les écrous de la tôle de fixation de la barre d'étanchéité correspondante.

#### Illustration V

- ① Plaque de fixation
  - ② Barre d'étanchéité latérale
  - ③ Barre d'étanchéité à l'avant
  - ④ Barre d'étanchéité à l'arrière
4. Régler la barre d'étanchéité en la décalant dans les trous oblongs.  
5. Serrer les vis ou les écrous sur la tôle de fixation de la barre d'étanchéité correspondante.

#### Démontage/remontage :

6. Dévisser les vis ou les écrous de la tôle de fixation de la barre d'étanchéité correspondante.  
7. Retirer la tôle de fixation et la barre d'étanchéité.  
8. Le montage est réalisé dans l'ordre inverse.

#### Remarque relative au montage

Ajuster la barre d'étanchéité avant de serrer les vis ou les écrous.  
9. Fermer l'habillage gauche ou droit, voir chapitre *Ouvrir/fermer l'habillage gauche/droit*.

#### Tableau des valeurs de réglage des barres d'étanchéité :

Barre d'étanchéité	Valeur de réglage
Barre d'étanchéité latérale	Distance au sol 1 - 3 mm
Barre d'étanchéité à l'avant	Marche résiduelle 10-15 mm
Barre d'étanchéité à l'arrière	Marche résiduelle 5-10 mm

#### Démonter/nettoyer/monter le filtre à poussière

#### ⚠ DANGER

#### Risque pour la santé dû à la poussière

Lors des travaux sur l'installation de filtration, porter un masque de protection contre la poussière et des lunettes de protection. Observer les consignes de sécurité en relation avec les poussières fines.

1. Éteindre la machine, voir chapitre *Éteindre la machine*.

#### Démontage :

2. Attendre au moins 1 minute que le nettoyage automatique du filtre à poussière soit terminé et que la poussière se soit déposée dans le caisson du filtre.  
3. Saisir la poignée encastrée et faire pivoter la surface de dépose vers le haut.

#### Illustration W

- ① Surface de dépose
  - ② Poignée encastrée
  - ③ Levier
  - ④ Filtre à poussière
4. Déplacer le levier vers la droite pour le bloquer.  
5. Sortir le filtre à poussière vers le haut.

#### Nettoyage :

6. Vérifier que le filtre à poussière n'est pas encrassé ou endommagé, le nettoyer ou le remplacer si nécessaire.

#### ATTENTION

Ne pas nettoyer avec de l'air comprimé ou brosser le filtre à poussière. Pour le nettoyage, tapoter délicatement ou utiliser un aspirateur.

#### Montage :

7. Le montage est réalisé dans l'ordre inverse.

#### Démontage/montage de la roue arrière

#### ⚠ DANGER

#### Danger de mort lors du levage de la machine !

Lors du levage de la machine, il y a danger de mort en cas de glissement du cric.

Ne vous asseyez ou ne vous couchez en aucun cas sous la machine soulevée.

Ne soulevez la machine que si elle se trouve sur un sol ferme et horizontal et bloquez la machine pour l'empêcher de partir en roulant.

Ne soulevez la machine qu'avec des crics adaptés et conçus pour le poids de la machine.

Utiliser uniquement des crics aux points indiqués sur le châssis du véhicule.

#### Démontage :

- 1. Placer la machine sur un sol ferme et horizontal.
- 2. Éteindre la machine, voir chapitre *Éteindre la machine*.
- 3. Ouvrir l'habillage correspondant, voir chapitre *Ouvrir/fermer l'habillage gauche/droit*.
- 4. Bloquer la roue arrière opposée avec des cales pour l'empêcher de rouler.
- 5. Desserrer la vis de roue d'environ 1 tour, par exemple avec une clé en croix, dans le sens inverse des aiguilles d'une montre.

#### Illustration O

- ① Point d'appui du cric
  - ② Symbole Point d'appui du cric
  - ③ Rondelle
  - ④ Boulon de roue
  - ⑤ Roue arrière
6. Placer un cric approprié sur le point d'appui du cric et soulever la machine jusqu'à ce que la roue arrière puisse tourner librement.  
Poids des machines voir chapitre *Caractéristiques techniques*.  
7. Dévisser la vis de roue et la retirer avec la rondelle plate.  
8. Sortir la roue arrière du moyeu.

9. Faire réparer une roue arrière défectueuse dans un atelier spécialisé ou la remplacer.

#### Montage :

10. Placer la roue arrière sur le moyeu de roue.
11. Serrer à la main la vis de roue avec la rondelle, par exemple avec une croix de roue, dans le sens des aiguilles d'une montre.
12. Abaisser la machine.
13. Serrer la vis de roue.  
Couple de serrage : 56 Nm.
14. Fermer l'habillage correspondant, voir chapitre *Ouvrir/fermer l'habillage gauche/droit*.
15. Retirer les cales.

#### Démontage/montage de la roue avant

1. Faire appel à un service de maintenance pour le démontage et le montage de la roue avant.

#### Contrôler le niveau d'huile / faire l'appoint d'huile hydraulique

#### Remarque

Le système hydraulique de la machine est un système fermé qui ne consomme pas de carburant. En l'absence de fuites, il n'est pas nécessaire de vérifier le niveau d'huile hydraulique. Si des fuites ou des dysfonctionnements sont constatés, informer le service après-vente et faire réparer le système hydraulique.

#### Monter / démonter la traverse de sécurité de la cuve à poussière

#### Montage :

1. Placer la machine sur un sol ferme et horizontal.
2. Soulever complètement la cuve à poussière, voir chapitre *Vider la cuve à poussière*.
3. Éteindre la machine, voir chapitre *Éteindre la machine*.
4. Ouvrir l'habillage droit, voir chapitre *Ouvrir/fermer l'habillage gauche/droit*.
5. Retirer la traverse de sécurité.
  - a Retirer la goupille élastique des boulons.
  - b Retirer les boulons et enlever la traverse de sécurité sur la poutre.

#### Illustration P

6. Positionner la traverse de sécurité entre la poutre à droite et le bras de levage droit comme indiqué.

#### Illustration Q

7. Monter les boulons.
  - a Enfiler les boulons dans les alésages.
  - b Insérer les goupilles élastiques dans les alésages des boulons jusqu'à ce que les goupilles élastiques s'enclenchent.

#### Illustration R

#### ATTENTION

#### Risque d'endommagement !

Le fait de soulever ou d'abaisser la cuve à poussière alors que la traverse de sécurité est installée provoque des dommages sur la machine et la traverse de sécurité ! Afin d'empêcher le levage ou l'abaissement hydraulique de la cuve à poussière, il n'est pas possible de fermer l'habillage à droite lorsque la traverse de sécurité est installée. La commutation de sécurité est ainsi activée. Ne pas forcer la fermeture de l'habillage à droite !

#### Démontage :

8. Le démontage est réalisé dans l'ordre inverse.

### Aide en cas de défauts

#### ⚠ AVERTISSEMENT

#### Risque de blessure et d'endommagement lors de travaux sur des pièces sous tension !

Les travaux sur les pièces sous tension de la machine peuvent entraîner des blessures par électrocution et endommager la machine.

Éteignez la machine, débranchez la fiche du chargeur de la prise secteur et coupez l'alimentation de la machine avant d'effectuer des travaux de contrôle, de maintenance ou de nettoyage.

Ne confiez les réparations sur les composants sous tension qu'à un service après-vente agréé.

#### ⚠ AVERTISSEMENT

#### Risque de blessure par un démarrage soudain des moteurs et des systèmes !

Lorsque la machine est sous tension, les moteurs ou les systèmes peuvent démarrer brusquement et provoquer des blessures, par exemple par coincement, écrasement ou cisaillement. Éteignez la machine et retirez la clé de l'interrupteur à clé avant d'effectuer des travaux de contrôle, de maintenance ou de nettoyage.

Vous pouvez éliminer vous-même les petits défauts à l'aide de l'aperçu suivant.

Pour tous les défauts non indiqués ici, contactez le service après-vente !

#### Démontage/montage du fusible

#### ATTENTION

#### Risque d'endommagement en cas d'utilisation de fusibles non adaptés !

Si des fusibles non conformes aux spécifications du fabricant sont utilisés, les composants électriques et électroniques peuvent être endommagés de manière irréversible.

N'utilisez que des fusibles dont la forme (fusible enfichable, fusible à lamelle) et l'intensité (A) correspondent aux spécifications du fabricant.

En cas de défaillance d'une fonction, vérifier le fusible correspondant et le remplacer si nécessaire. S'adresser au service après-vente en cas de besoin.

#### Démontage :

1. Éteindre la machine, voir chapitre *Éteindre la machine*.
2. Couper l'alimentation électrique, voir chapitre *Coupeure/établissement de l'alimentation électrique*.
3. Ouvrir l'habillage gauche, voir chapitre *Ouvrir/fermer l'habillage gauche/droit*.
4. Desserrer la vis.

#### Illustration X

- ① Vis
- ② Couvercle du boîtier électronique
- ③ Cran
5. Tirer le couvercle du boîtier électronique un peu vers l'avant, le décrocher à l'arrière au niveau du cran d'arrêt et le retirer.
6. Déterminer le fusible défectueux.
7. Retirer le couvercle de fusible correspondant.

#### Illustration Y

- ① Fusible F1 (fusible enfichable 30 A)
- ② Fusible F2 (fusible à lame 150 A)
- ③ Fusible F3 (fusible à lame 200 A)
- ④ Couverture de fusible
8. Déposer le fusible.
  - a Fusible enfichable : Tirer le fusible enfichable hors du porte-fusible.
  - b Fusible à lame : Dévisser les écrous et retirer les restes du fusible à lame du porte-fusible.

#### Montage :

9. Installer le fusible.
  - a Fusible enfichable : Pousser le fusible enfichable jusqu'en butée dans le porte-fusible.
  - b Fusible à lame : Insérer le fusible à lame dans le porte-fusible et serrer les écrous.
10. Mettre en place le couvercle de fusible.
11. Accrocher le couvercle du boîtier électronique au cran d'arrêt et le faire glisser vers l'arrière.
12. Serrer la vis.
13. Fermer l'habillage gauche, voir chapitre *Ouvrir/fermer l'habillage gauche/droit*.
14. Établir l'alimentation électrique, voir chapitre *Coupeure/établissement de l'alimentation électrique*.

## Défauts





Erreur	Cause	Solution
<b>La machine ne se déplace pas.</b>	L'alimentation électrique de la machine est interrompue.	<ol style="list-style-type: none"> <li>1. Prendre place sur le siège du conducteur, pour activer le contacteur de siège.</li> <li>2. Vérifier si l'interrupteur d'arrêt d'urgence a été enfoncé, si nécessaire déverrouiller l'interrupteur d'arrêt d'urgence, voir chapitre <i>Interrupteur d'arrêt d'urgence</i>.</li> <li>3. Tourner la clé sur la position "I" dans le commutateur à clé.</li> <li>4. Lire l'état de charge de la batterie sur l'écran, si nécessaire charger la batterie, voir chapitre <i>Chargement de la batterie</i>.</li> <li>5. Vérifier que les habillages gauche et droit sont fermés, les fermer si nécessaire, voir chapitre <i>Ouvrir/fermer l'habillage gauche/droit</i>.</li> <li>6. Vérifier si le connecteur de la batterie est correctement enfiché, si nécessaire, l'enficher correctement, voir chapitre <i>Coupure/établissement de l'alimentation électrique</i>.</li> <li>7. Vérifier les fusibles, les remplacer si nécessaire, voir chapitre <i>Démontage/montage du fusible</i>.</li> <li>8. Si la machine ne fonctionne toujours pas, informer le service après-vente.</li> </ol>
<b>Poussière lors du balayage/ puissance d'aspiration insuffisante.</b>	La cuve à poussière est pleine.	1. Vider la cuve à poussière, voir chapitre <i>Vider la cuve à poussière</i> .
	Le filtre à poussière est bouché.	1. Nettoyer le filtre à poussière, le remplacer s'il est très encrassé, voir chapitre <i>Démonter/nettoyer/monter le filtre à poussière</i> .
	Le filtre à poussière est endommagé.	1. Remplacer le filtre à poussière, voir chapitre <i>Démonter/nettoyer/monter le filtre à poussière</i> .
	Le filtre à poussière est mal installé.	1. Monter correctement le filtre à poussière, voir chapitre <i>Démonter/nettoyer/monter le filtre à poussière</i> .
	Les barres d'étanchéité du carter de la brosse-rouleau sont mal réglées.	1. Régler correctement les barres d'étanchéité, voir chapitre <i>Régler/démonter/monter les barres d'étanchéité</i> .
	Les barres d'étanchéité du carter de la brosse-rouleau sont usées.	1. Remplacer les barres d'étanchéité, voir chapitre <i>Régler/démonter/monter les barres d'étanchéité</i> .
	Les joints du boîtier de filtre sont desserrés ou endommagés.	1. Faire remplacer les joints du boîtier de filtre ou les faire poser correctement par le service après-vente.
<b>Le résultat du nettoyage n'est pas satisfaisant.</b>	Le balai latéral est usé.	1. Remplacer le balai latéral, voir chapitre <i>Contrôler / démonter / monter le balai latéral</i> .
	La brosse-rouleau est usée.	1. Remplacer la brosse-rouleau, voir chapitre <i>Démonter/vérifier/monter la brosse-rouleau</i> .
	Les baguettes d'étanchéité du carter de brosse-rouleau sont mal réglées.	1. Régler correctement les baguettes d'étanchéité, voir chapitre <i>Régler/démonter/monter les barres d'étanchéité</i> .
	Les baguettes d'étanchéité du carter de brosse-rouleau sont usées.	1. Remplacer les baguettes d'étanchéité, voir chapitre <i>Régler/démonter/monter les barres d'étanchéité</i> .
	Le clapet de balayage humide est ouvert.	1. Fermer le clapet de balayage humide.
	Le flap pour déchets volumineux est ouvert.	1. Faire réparer le flap pour déchets volumineux par le service après-vente.
<b>La brosse-rouleau ou le balai latéral ne tourne pas.</b>	L'alimentation électrique de la machine est interrompue.	1. Rétablir l'alimentation électrique, voir chapitre <i>La machine ne se déplace pas</i> .
	Le programme "Conduite" est réglé.	1. Placer le sélecteur de programme sur "Balayer avec brosse-rouleau" ou "Balayer avec brosse-rouleau et balai latéral", voir chapitre <i>Sélecteur de programme</i> .
	La brosse-rouleau ou le balai latéral est bloqué.	1. Vérifier que la brosse-rouleau et le balai latéral ne sont pas envahis d'objets flexibles tels que rubans, bouts de ficelle, etc. et les retirer, voir chapitre <i>Démonter/vérifier/monter la brosse-rouleau et Contrôler / démonter / monter le balai latéral</i> .
	La cuve à poussière n'est pas complètement abaissée.	1. Abaisser complètement la cuve à poussière, voir chapitre <i>Vider la cuve à poussière</i> .

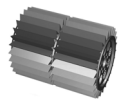

Erreur	Cause	Solution
<b>La cuve à poussière ne se vide pas.</b>	L'alimentation électrique de la machine est interrompue.	1. Rétablir l'alimentation électrique, voir chapitre <i>La machine ne se déplace pas.</i>
	La commande à deux mains pour vider la cuve à poussière en toute sécurité n'a pas été prise en compte.	1. Vider la cuve à poussière en mode à deux mains, voir chapitre <i>Vider la cuve à poussière.</i>
	Les goupilles de cisaillement gauche et droite de la cuve à poussière sont cisailées.	1. Faire remplacer les goupilles de cisaillement par le service après-vente.
	Le programme "Balayer avec brosse-rouleau" ou "Balayer avec brosse-rouleau et balai latéral" est réglé.	1. Mettre le sélecteur de programme sur "Conduite", voir chapitre <i>Sélecteur de programme</i>
<b>L'habillage à droite ne peut pas être fermé.</b>	La cuve à poussière est protégée par la traverse de sécurité.	1. Démontez la traverse de sécurité, voir chapitre <i>Monter / démonter la traverse de sécurité de la cuve à poussière.</i>

## Accessoires/consommables

Vous trouverez ci-après un extrait des consommables ou des accessoires disponibles en option.

Consommables et accessoires	Description / notes	Référence
Balai latéral, Standard	Pour les surfaces intérieures et extérieures.	6.905-986.0
Balai latéral, tendre	Pour la poussière fine, sur les surfaces intérieures et extérieures. Résistant à l'eau	6.906-133.0
Balai latéral, dur	Pour enlever les salissures adhérentes, pour le domaine extérieur. Résistant à l'eau	6.906-065.0
Brosse-rouleau, Standard	Pour les surfaces intérieures et extérieures. Résistant à l'usure et à l'humidité	6.905-095.0
Brosse-rouleau, tendre	Pour la poussière fine, sur les surfaces intérieures et extérieures. Résistant à l'eau	6.905-190.0
Brosse-rouleau, dure	Pour enlever les salissures adhérentes, pour le domaine extérieur. Résistant à l'eau	6.905-191.0
Filtre à poussière		6.414-532.0
Barre d'étanchéité, latérale à gauche et à droite		5.365-078.0
Barre d'étanchéité, à l'arrière		5.365-053.0
Barre d'étanchéité, à l'avant		5.294-000.0
Roue arrière	Comme pièce de rechange.	6.435-845.0
Batterie 24 V, 240 Ah		6.654-112.0

Accessoires	Description / notes	Référence
Chargeur, portable		6.654-442.0
Jeu de roues, non marquant		2.853-048.0

Accessoires	Description / notes	Référence
Kit de montage balai latéral, à gauche	*	2.852-913.0
Kit de montage pour toit de protection	*	2.852-828.0
Kit de montage pour système de projection	*	2.852-835.0
Kit de montage pour gyrophare	*	2.852-911.0
Kit de montage lampe de travail	*	2.852-904.0
Kit de montage pour spot	*	2.852-995.0
Kit de montage protection contre les chocs	*	2.852-491.0
Kit de montage pour feu arrière	*	2.853-042.0
Kit de montage support d'aspirateur	*	2.853-030.0
Kit de montage pour balai latéral supplémentaire	*	2.853-034.0

Accessoires Home Base	Description/remarque	Référence
Adaptateur	Pour fixer les accessoires sur le rail Home Base.	5.035-488.0
Crochet double	A utiliser uniquement en association avec l'adaptateur.	6.980-077.0
Réservoir de détergent	A utiliser uniquement en association avec l'adaptateur.	4.070-006.0
Kit Home Base Pince pour déchets volumineux	Pince pour déchets volumineux avec pièces de fixation.	4.035-524.0

\* Installation nécessaire par le service après-vente.

## Garantie

Les conditions de garantie publiées par notre société commerciale compétente s'appliquent dans chaque pays. Nous remédions gratuitement aux défauts possibles sur votre appareil dans la durée de garantie dans la mesure où la cause du défaut est un vice de matériau ou de fabrication. En cas de garantie, veuillez vous adresser à votre distributeur ou au point de service après-vente autorisé le plus proche avec la facture d'achat. (Voir l'adresse au dos)

## Caractéristiques techniques

		KM 100/120 R Bp	KM 100/120 R Bp Pack
<b>Caractéristiques de puissance de l'appareil</b>			
Vitesse de déplacement (max.)	km/h	5,5	5,5
Vitesse de travail (max.)	km/h	5,5	5,5
Aptitude à monter les pentes (max.)	%	12	12
Largeur de travail sans balai latéral	mm	730	730
Largeur de travail avec 1 balai latéral	mm	1000	1000
Largeur de travail avec 2 balai latéral	mm	1280	1280
Type de protection		IPX 3	IPX 3
<b>Rendement surfacique théorique</b>			
Rendement surfacique sans balai latéral	m <sup>2</sup> /h	4015	4015
Rendement surfacique avec 1 balai latéral	m <sup>2</sup> /h	5500	5500
Rendement surfacique avec 2 balai latéral	m <sup>2</sup> /h	7040	7040
<b>Batterie</b>			
Type de batterie		–	24 V 4 HPzS 240, plomb-acide, entretien réduit
Capacité de la batterie	Ah	–	240
Temps de charge lorsque la batterie est complètement déchargée	h	–	10 ... 15
Autonomie avec une batterie pleine	h	–	3,5
Tension de la batterie	V	–	24
Poids de la batterie	kg	–	195
Teneur en électrolytes	l	–	38
<b>Chargeur</b>			
Tension du secteur	V	–	230
Tension de sortie	V	–	24
Courant sortie	A	–	30
<b>Conditions ambiantes</b>			
Température ambiante	°C	-5 ... +40	-5 ... +40
Humidité de l'air, non condensante	%	20 ... 90	20 ... 90
<b>Dimensions et poids</b>			
Longueur	mm	1660	1660
Largeur	mm	1110	1110
Hauteur	mm	1355	1355
Poids à vide	kg	490	490
Poids à vide (poids de transport)	kg	490	684
Poids total autorisé	kg	1060	1060
Largeur de la brosse-rouleau	mm	730	730
Diamètre de la brosse-rouleau	mm	285	285
Diamètre du balai latéral	mm	410	410
<b>Cuve à poussière</b>			
Volume de la cuve à poussière	l	120	120
Capacité max. de la cuve à poussière	kg	150	150
Hauteur de déchargement (max.)	mm	1520	1520
<b>Filtre et système d'aspiration</b>			
Surface filtrante du filtre à poussière	m <sup>2</sup>	6	6
Catégorie d'utilisation		U	U
<b>Moteur de traction (électrique)</b>			
Type de moteur		Moteur à aimant permanent à courant continu pour la marche avant et arrière	Moteur à aimant permanent à courant continu pour la marche avant et arrière
Type		Moteur de moyeu de roue dans la roue avant	Moteur de moyeu de roue dans la roue avant
Tension nominale	V	24	24
Intensité nominale	A	40	40
Puissance nominale (mécanique)	W	780	780
Régime du moteur	1/min	progressif	progressif

		<b>KM 100/120 R Bp</b>	<b>KM 100/120 R Bp Pack</b>
Type de protection		IP 44	IP 44
<b>Moteur du balai latéral (électrique)</b>			
Type de moteur		Moteur à aimant permanent à courant continu	Moteur à aimant permanent à courant continu
Type		Motoréducteur (engrenage conique)	Motoréducteur (engrenage conique)
Tension nominale	V	24	24
Intensité nominale	A	8,5	8,5
Puissance nominale (mécanique)	W	80	80
Vitesse du balai latéral	1/min	80	80
Type de protection		IP 44	IP 44
<b>Moteur de la soufflerie et de la brosse-rouleau (électrique)</b>			
Type de moteur		Moteur à aimant permanent à courant continu	Moteur à aimant permanent à courant continu
Type		B14	B14
Tension nominale	V	24	24
Intensité nominale	A	32	32
Puissance nominale (mécanique)	W	600	600
Vitesse de rotation	1/min	3500	3500
Type de protection		IP 54	IP 54
<b>Pneus</b>			
Dimension des pneumatiques, à l'avant	mm	ø 300	ø 300
Dimension des pneumatiques, à l'arrière		4.00-8	4.00-8
Pression de remplissage des pneus	MPa (bar)	0,6 (6)	0,6 (6)
<b>Valeurs déterminées selon EN 60335-2-72</b>			
Valeur de vibrations main-bras	m/s <sup>2</sup>	1,4	1,4
Niveau de vibrations main-bras, manque de fiabilité K	m/s <sup>2</sup>	0,2	0,2
Valeur de vibrations siège	m/s <sup>2</sup>	0,3	0,3
Niveau de vibration du siège, manque de fiabilité K	m/s <sup>2</sup>	0,1	0,1
Niveau de pression acoustique L <sub>pA</sub>	dB(A)	74	74
Manque de fiabilité L <sub>pA</sub> et L <sub>WA</sub>	dB(A)	3	3
Niveau de puissance acoustique L <sub>WA</sub>	dB(A)	92	92
Seuil de puissance acoustique L <sub>WA</sub> + manque de fiabilité K <sub>WA</sub>	dB(A)	94	94

Sous réserve de modifications techniques.

### Déclaration de conformité UE

Nous déclarons par la présente que la machine désignée ci-après ainsi que la version que nous avons mise en circulation, est conforme, de par sa conception et son type, aux exigences fondamentales de sécurité et de santé en vigueur des normes UE. Toute modification de la machine sans notre accord annule cette déclaration.

Produit : Balayeuse aspirante

Type : 1.280-xxx

#### Normes UE en vigueur

2006/42/CE (+2009/127/CE)

2000/14/CE

2014/30/UE

2014/53/EU (TCU)

#### Normes harmonisées appliquées

EN 60335-1

EN 60335-2-72

EN 62233: 2008

EN 55012: 2007 + A1: 2009

EN 61000-6-2: 2005

#### TCU

EN 301 511 V12.5.1

EN 300 440 V2.1.1

EN 300 328 V2.2.2

EN 300 330 V2.1.1

EN 62311: 2008

#### Niveau de puissance acoustique dB(A)

KM 100/120 R BAT

Mesuré : 92

Garanti : 94

#### Normes nationales appliquées

-

#### Méthode d'évaluation de conformité appliquée

2000/14/CE : Annexe V

Les signataires agissent sous ordre et avec le pouvoir de la direction.



H. Jenner

Chairman of the Board of Management



S. Reiser

Director Regulatory Affairs & Certification

Responsable de la documentation :

S. Reiser

Alfred Kärcher SE & Co. KG

Alfred-Kärcher-Str. 28 - 40

71364 Winnenden (Germany)

Tél. : +49 7195 14-0



Télécopie : +49 7195 14-2212

Winnenden, le 01/01/2022

## Indice

Avvertenze generali .....	52
Avvertenze di sicurezza .....	52
Impiego conforme alla destinazione .....	53
Tutela dell'ambiente .....	53
Accessori e ricambi .....	54
Verifica della fornitura .....	54
Funzione .....	54
Descrizione dell'apparecchio .....	54
Prima della messa in funzione .....	55
Batterie / Caricabatterie .....	55
Messa in funzione .....	57
Messa in funzione .....	58
Trasporto .....	60
Stoccaggio .....	60
Cura e manutenzione .....	60
Guida alla risoluzione dei guasti .....	63
Accessori/pezzi soggetti ad usura .....	65
Garanzia .....	66
Dati tecnici .....	66
Dichiarazione di conformità UE .....	67

## Avvertenze generali

  Prima di utilizzare l'apparecchio per la prima volta, leggere e applicare le presenti istruzioni originali per l'uso e le istruzioni per l'uso che accompagnano la batteria e il caricabatterie. Conservare le istruzioni per l'uso per un utilizzo futuro o per un successivo proprietario.

## Avvertenze di sicurezza

### Livelli di pericolo

#### **PERICOLO**

● Indica un pericolo imminente che determina lesioni gravi o la morte.

#### **AVVERTIMENTO**

● Indica una probabile situazione pericolosa che potrebbe determinare lesioni gravi o la morte.

#### **PRUDENZA**

● Indica una probabile situazione pericolosa che potrebbe causare lesioni leggere.

#### **ATTENZIONE**

● Indica una probabile situazione pericolosa che potrebbe determinare danni alle cose.

### Avvertenze di sicurezza riguardo all'uso

 **PERICOLO** ● Non lasciare mai l'apparecchio incustodito se non è stato bloccato contro movimenti involontari. Inserire sempre il freno di stazionamento prima di lasciare l'apparecchio.

 **AVVERTIMENTO** ● Utilizzare l'apparecchio esclusivamente in modo conforme alle disposizioni. Rispettare le condizioni locali e, durante l'utilizzo dell'apparecchio, prestare attenzione a terzi, in modo particolare ai bambini. ● Prima di utilizzare la macchina, controllare il corretto stato, la funzionalità e la sicurezza d'esercizio della macchina, degli strumenti di lavoro e dei dispositivi di sicurezza. Se le condizioni non sono perfette o sicure per il funzionamento, non utilizzare la macchina. ● Rispettare le norme di sicurezza degli ambienti a rischio (per es. stazioni di servizio). Non utilizzare l'apparecchio in locali con rischio di esplosione.

● L'apparecchio non deve essere utilizzato da persone con capacità fisiche, sensoriali o mentali ridotte o che non abbiano esperienza e/o conoscenza. ● L'apparecchio deve essere utilizzato solo da persone istruite sul rispettivo uso oppure che hanno dato prova di sapere utilizzare l'apparecchio ed espressamente incaricate dell'uso. ● Durante l'utilizzo o la manutenzione della macchina, indossare indumenti aderenti e calzature di sicurezza.

● Non utilizzare la macchina in zone in cui vi è la possibilità di essere colpiti dalla caduta di oggetti. ● Sorvegliare i bambini per assicurarsi che non giochino con l'apparecchio. ● L'apparecchio non deve essere utilizzato da bambini e ragazzi. ● Non guardare

direttamente la fonte di luce sugli apparecchi dotati di illuminazione Blue Spot. ● L'operatore della macchina è responsabile di incidenti che coinvolgono altre persone o i loro beni. ● Prima di mettere in moto la macchina, controllare che nell'area circostante non siano presenti ad es. bambini e animali. Verificare sempre di avere sufficiente visibilità. ● Estrarre la chiave dall'interruttore a chiave o rimuovere la Kärcher Intelligent Key (KIK) dalla relativa presa sulla macchina per evitare un uso non autorizzato della macchina.

### Avvertenze di sicurezza riguardo alla marcia

**Nota** ● L'elenco dei rischi di ribaltamento non deve intendersi come esaustivo. **PERICOLO** ● Rischio di ribaltamento su forti salite o discese! Quando si percorrono salite e discese occorre rispettare i valori massimi consentiti riportati nel capitolo Dati tecnici.

● Rischio di ribaltamento in caso di inclinazione laterale eccessiva! In salita e in discesa, quando si avanza trasversalmente alla linea di caduta occorre rispettare i valori massimi consentiti riportati nel capitolo Dati tecnici. ● Rischio di ribaltamento su terreni instabili! Utilizzare la macchina esclusivamente su terreni stabili. ● Rischio di incidente in caso di velocità non adeguata. Percorrere le curve lentamente.

### Apparecchi con alimentazione a batteria

 **PERICOLO** ● Rischio di esplosione! Ricaricare le batterie solo con un caricabatterie idoneo ● Durante la carica di batterie in locali chiusi si producono gas altamente esplosivi. Ricaricare le batterie solo in ambienti ben areati. ● Non generare fiamme libere o scintille, e non fumare nelle vicinanze della batteria o nell'apposito locale dove avviene la ricarica delle batterie. ● Rischio di esplosione dovuto a corto circuito. Non riporre alcun attrezzo o simile sulla batteria.

 **PRUDENZA** ● Pericolo di lesioni dovute agli acidi della batteria. Osservare le relative norme di sicurezza.

**ATTENZIONE** ● Osservare le istruzioni per l'uso del produttore della batteria e del caricabatterie. Osservare le raccomandazioni del legislatore riguardanti l'utilizzo di batterie. ● Non lasciare mai le batterie scariche, ricaricarle il prima possibile. ● Per evitare correnti di dispersione, tenere pulite e asciutte le batterie. Proteggere le batterie dallo sporco, da es. polveri metalliche. ● Le batterie usate devono essere smaltite conformemente secondo le norme ambientali previste dalla direttiva 91/157/CEE o secondo le disposizioni nazionali in materia.

### Avvertenze di sicurezza riguardo al trasporto

#### **PRUDENZA**

● Per prevenire incidenti o lesioni durante il trasporto è necessario osservare il peso dell'apparecchio (vedi il capitolo Dati tecnici delle istruzioni per l'uso).

● Prima del trasporto arrestare il motore. Fissare l'apparecchio tenendo conto del peso, vedi capitolo Specifiche tecniche nelle istruzioni per l'uso.

### Cura e manutenzione

 **AVVERTIMENTO** ● Durante i lavori sull'impianto elettrico scollegare la batteria. ● Prima di eseguire la pulizia, la manutenzione, la sostituzione di parti o il passaggio a un'altra modalità di funzionamento, spegnere l'apparecchio ed estrarre la chiave di accensione.

 **PRUDENZA** ● Le riparazioni devono essere eseguite esclusivamente da centri di assistenza autorizzati o da personale esperto in questo settore che abbia familiarità con tutte le norme di sicurezza vigenti in materia.

**ATTENZIONE** ● Eseguire i controlli di sicurezza per gli apparecchi mobili ad uso professionale previsti dalle norme locali (ad es. in Germania: VDE 0701). ● Corto circuiti o altri danni. Non pulire l'apparecchio con un getto d'acqua o un getto d'acqua ad alta pressione. ● Lavorare sull'apparecchio indossando sempre guanti protettivi idonei.

### Dispositivi di sicurezza

I dispositivi di sicurezza servono alla protezione dell'utente: non devono essere disattivati né elusi.

**Osservare le avvertenze di sicurezza riportate nei capitoli!**

### Rivestimento destro e sinistro

I rivestimenti a destra e a sinistra contengono dei commutatori di sicurezza che spengono la macchina se il rivestimento destro o sinistro non è chiuso correttamente.

Le funzioni di guida e pulizia sono attive solo quando i rivestimenti destro e sinistro sono correttamente chiusi.

### Funzionamento a due mani vano raccolta

Per evitare l'accesso al meccanismo di svuotamento e al raggio d'azione del vano raccolta, il sollevamento, l'abbassamento e lo svuotamento del vano raccolta possono essere effettuati solo con due mani.

### Staffa di sicurezza vano raccolta

È consentito sostare sotto il vano raccolta solo se questo è completamente sollevato e assicurato contro l'abbassamento con la staffa di sicurezza fornita fissata correttamente.

### Interruttore di contatto nel sedile

L'interruttore di contatto nel sedile fa in modo che le funzioni di guida e di pulizia sono attive solo quando una persona è seduta nel sedile di guida.



### Interruttore di arresto di emergenza

In caso di pericolo, premendo l'interruttore di arresto di emergenza vengono immediatamente arrestate tutte le funzioni di guida e pulizia.

Per sbloccare, girare il pulsante rosso dell'interruttore di arresto di emergenza.

### Simboli sulla macchina

	<b>⚠ PERICOLO</b> <b>Pericolo d'incendio</b> Non spazzare oggetti accesi o incandescenti, come ad es. sigarette, fiammiferi o simili.
	<b>⚠ PERICOLO</b> <b>Pericolo di incidente in caso di ribaltamento</b> Utilizzare lo svuotamento in alto solo su un terreno piano.
	<b>⚠ AVVERTIMENTO</b> <b>Pericolo di lesioni</b> Pericolo di schiacciamento e cesoiamento per quanto riguarda le cinghie, le spazzole laterali, i vani di raccolta e la copertura dell'apparecchio.
	<b>⚠ AVVERTIMENTO</b> <b>Pericolo di lesioni</b> Ferite da taglio e da schiacciamento causate da parti del veicolo in movimento all'interno. Non toccare le aperture dell'apparecchio.
	Pressione di gonfiaggio dei pneumatici
	Punto di aggancio del cric
	Punto di fissaggio
	Carico massimo dello scomparto 20 kg
	Carico massimo 150 kg

	Pedale serranda per lo sporco grossolano
	Sportello spazzamento sul bagnato
	Filtro antipolvere, allentamento e fissaggio

### Impiego conforme alla destinazione

Utilizzare la spazzatrice a batteria per la pulizia di superfici di pavimento interne ed esterne.

La spazzatrice è pensata per un impiego professionale.

Utilizzare la spazzatrice per le seguenti aree di applicazione previste:

- 1 Parcheggio
- 2 Marciapiedi
- 3 Impianti di produzione
- 4 Aree logistiche
- 5 Hotel
- 6 Commercio al dettaglio
- 7 Aree di stoccaggio

Utilizzate la presente spazzatrice solo conformemente alle indicazioni fornite da questo manuale d'uso. Ogni altro utilizzo è considerato non conforme alle disposizioni. Il produttore non risponde per danni da ciò risultanti e sarà l'utilizzatore ad assumersi qualsiasi relativo rischio.

È vietato apportare modifiche alla spazzatrice.

È consentito percorrere e pulire solo le superfici autorizzate dall'impresa o da suoi incaricati.

### Uso errato prevedibile

Non spazzare né aspirare mai liquidi esplosivi, gas, acidi e solventi non diluiti (ad es. benzina, diluenti per vernici, olio per riscaldamento), perché in combinazione con l'aria di aspirazione producono vapori esplosivi o miscele esplosive.

Non spazzare né aspirare mai acetone, acidi e solventi non diluiti, in quanto corrodono e danneggiano i materiali utilizzati nell'apparecchio.

Non spazzare né aspirare mai polveri di metallo reattive (ad es. alluminio, magnesio, zinco), perché in combinazione con detergenti fortemente alcalini o acidi generano gas esplosivi.

Non spazzare né aspirare mai oggetti ardenti o incandescenti perché sussiste il rischio di incendio.

Non aspirare sostanze pericolose per la salute.

È vietato sostare in aree di pericolo. È vietato usare l'apparecchio in ambienti a rischio di esplosione.

È vietato trasportare altre persone.

È vietato spingere / trainare o trasportare oggetti con questo apparecchio.

### Pavimenti adatti alla spazzatura

- Asfalto
- Pavimenti industriali
- Massetto
- Cemento
- Pietre da pavimentazioni

### Tutela dell'ambiente

 I materiali di imballaggio sono riciclabili. Smaltire gli imballaggi nel rispetto dell'ambiente.

 Gli apparecchi elettrici ed elettronici contengono materiali riciclabili preziosi e, spesso, componenti come batterie, accumulatori oppure olio che, se usati o smaltiti non correttamente, possono costituire un potenziale pericolo per la salute umana e per l'ambiente. Questi componenti sono tuttavia necessari per un corretto funzionamento dell'apparecchio. Gli ap-

parecchi contrassegnati con questo simbolo non devono essere smaltiti con i rifiuti domestici.

### Avvertenze sulle sostanze componenti (REACH)

Per informazioni aggiornate sulle sostanze componenti si veda: [www.kaercher.de/REACH](http://www.kaercher.de/REACH)

### Smaltimento del vecchio veicolo dismesso

I veicoli dismessi contengono preziosi materiali di riciclaggio. Per lo smaltimento del veicolo consigliamo di collaborare con una azienda specializzata nello smaltimento.

### Accessori e ricambi

Utilizzando solamente accessori e ricambi originali, si garantisce un funzionamento sicuro e privo di disturbi dell'apparecchio.

Si possono trovare informazioni riguardo ad accessori e ricambi su [www.kaercher.com](http://www.kaercher.com).

### Verifica della fornitura

Alla consegna del veicolo segnalare immediatamente i difetti e i danni di trasporto constatati al rivenditore o alla casa di vendita.

### Funzione

La spazzatrice funziona secondo il seguente principio.

1. La spazzola laterale rotante pulisce gli angoli e i bordi della superficie da pulire e convoglia lo sporco nella carreggiata del rullospazzola.
2. Il rullospazzola rotante convoglia lo sporco direttamente nel vano raccolta.
3. La polvere che si alza nel vano raccolta viene separata da un filtro antipolvere mentre la soffiante d'aspirazione espelle l'aria filtrata.
4. Il filtro antipolvere viene pulito automaticamente durante l'esercizio.

### Descrizione dell'apparecchio

#### Elementi di comando e funzionali

Per le figure vedi pagine dei grafici

#### Figura A

- ① Selettore di programma\*
- ② Manopola di regolazione numero di giri spazzola laterale
- ③ Display\*\*
- ④ Pulsante di arresto di emergenza
- ⑤ Interruttore per luce di lavoro (opzionale)
- ⑥ Interruttore per lampeggiante (opzionale)
- ⑦ Tasto del clacson
- ⑧ Selettore di direzione
- ⑨ Acceleratore
- ⑩ Interruttore a chiave
- ⑪ Pedale serranda per lo sporco grossolano
- ⑫ Tasto di sblocco del vano raccolta
- ⑬ Interruttore per sistema di spruzzatura acqua (opzionale)
- ⑭ Tasto per la pulizia del filtro antipolvere
- ⑮ Volante
- ⑯ Rivestimento destro
- ⑰ Staffa di sicurezza vano raccolta
- ⑱ Sportello spazzamento sul bagnato
- ⑲ Sedile di guida (con interruttore di contatto nel sedile)
- ⑳ Targhetta (sulla piastra di supporto sopra la batteria)
- ㉑ Filtro antipolvere
- ㉒ Scomparto
- ㉓ Rivestimento sinistro
- ㉔ Tasto di sollevamento/abbassamento del vano raccolta
- ㉕ Tasto di apertura/chiusura dello sportello del vano raccolta
- ㉖ Binario Home Base
- ㉗ Leva di regolazione del sedile
- ㉘ Ruota posteriore
- ㉙ Listello di tenuta (4 pezzi)
- ㉚ Rullospazzola
- ㉛ Ruota anteriore (trazione elettrica)

- ㉜ Spazzola laterale destra
- ㉝ Batteria\*\*\*
- ㉞ Cavo di ricarica\*\*\*
- ㉟ Spina del caricabatterie\*\*\*
- ⓫ Cavo di alimentazione\*\*\*
- ⓬ Caricabatterie portatile\*\*\*
- ⓭ Guida\*
- ⓮ Spazzare con rullospazzola\*
- ⓯ Spazzare con rullospazzola e spazzole laterali\*

\* Per la descrizione vedere il capitolo *Selettore di programma*

\*\* Per la descrizione vedere il capitolo *Display*

\*\*\* solo KM 100/120 R Bp Pack

#### Nota

Non sono visualizzate le dotazioni speciali, che sono già montate di fabbrica al momento dell'ordine o possono essere installate dal servizio assistenza in un secondo momento, vedi capitolo *Accessori/pezzi soggetti ad usura*.

### Selettore di programma

#### Nota

Le funzioni sono attive solo quando l'interruttore a chiave è in posizione "I".

#### Figura B

- ① **Guida**
  - La macchina può essere guidata sul luogo d'impiego.
  - Il rullospazzola e le spazzole laterali sono sollevati e disattivati.
- ② **Spazzare con rullospazzola**
  - Il rullospazzola viene abbassato e attivato.
- ③ **Spazzare con il rullospazzola e le spazzole laterali**
  - Il rullospazzola e le spazzole laterali destra e sinistra (opzionali) vengono abbassati e attivati.

### Display

#### Figura C

- ① Display
- ② Stato di carica della batteria
- ③ Contatore ore di esercizio

Se l'interruttore a chiave è in posizione "I", sul display viene visualizzato quanto segue:

- lo stato di carica della batteria in %
- il contatore delle ore di esercizio

Se il display visualizza uno dei seguenti messaggi, rilasciare il tasto corrispondente o il pedale dell'acceleratore:

- W 1 (il tasto di sblocco del vano raccolta è azionato)
- W 2 (il tasto di sollevamento del vano raccolta è azionato)
- W 3 (il tasto di abbassamento del vano raccolta è azionato)
- W 4 (il pedale dell'acceleratore è premuto)

Se il messaggio continua a essere visualizzato, contattare il servizio di assistenza.

Se sul display appare il seguente messaggio, contattare il servizio di assistenza:

- E ...,

Quando lo stato di carica della batteria è < 20 %, ogni 2 minuti viene emesso un segnale acustico. Caricare la batteria il prima possibile, vedi capitolo *Carica della batteria*.

Quando lo stato di carica della batteria è < 10 %, il rullospazzola e le spazzole laterali vengono disattivati. Caricare immediatamente la batteria, vedi capitolo *Carica della batteria*.

### Rivestimenti

#### ⚠ AVVERTIMENTO

#### **Malfunzionamento dovuto ai rivestimenti aperti**

Aprire i rivestimenti solo quando l'interruttore a chiave è posizionato su <0> e la chiave è stata rimossa.

È vietato aprire durante il funzionamento.

## Apertura/chiusura del rivestimento sinistro/destro

### Aprire il rivestimento sinistro per le operazioni seguenti:

- Smontaggio/controllo/montaggio del rullospazzola, vedi capitolo *Smontaggio / controllo / montaggio del rullospazzola*
- Pulizia interna della macchina, vedi capitolo *Pulire la macchina all'interno*
- Smontaggio/montaggio della ruota posteriore sinistra, vedi capitolo *Smontaggio/montaggio della ruota posteriore*
- Sostituzione del fusibile, vedi capitolo *Smontaggio/montaggio del fusibile*

### Aprire il rivestimento destro per le operazioni seguenti:

- Scollegamento/collegamento dell'alimentazione di tensione, vedi capitolo *Scollegamento/collegamento alimentazione di tensione*
  - Carica della batteria, vedi capitolo *Carica della batteria*
  - Pulizia interna della macchina, vedi capitolo *Pulire la macchina all'interno*
  - Smontaggio/montaggio della ruota posteriore destra, vedi capitolo *Smontaggio/montaggio della ruota posteriore*
1. Spegnimento della macchina, vedi capitolo *Spegnimento della macchina*.

### Apertura del rivestimento sinistro/destro:

2. Afferrare l'impugnatura incassata nella parte anteriore del rivestimento sinistro/destro, sollevarla leggermente e aprire il rivestimento sinistro/destro ruotandolo di lato.

#### Figura D

Nella figura è mostrato il rivestimento sinistro di un KM 100/120 R G

### Chiusura del rivestimento sinistro/destro:

3. Ruotare indietro il rivestimento sinistro/destro finché non si innesta in modo udibile sulla macchina.

## Scomparto

Il carico massimo consentito dello scomparto è di 20 kg.

- 1 Assicurarsi che il carico sia fissato saldamente.

## Prima della messa in funzione

### Scarico della macchina

#### ⚠ PERICOLO

#### **Pericolo di danneggiamento e rischio di lesioni durante il caricamento della macchina!**

*Durante il caricamento della macchina, c'è il pericolo di lesioni dovute al fatto che la macchina si sposta, si ribalta e cade. In fase di caricamento, tenere conto del peso e delle dimensioni della macchina e impiegare una rampa adeguata. Durante il caricamento, assicurate la macchina contro lo spostamento, il ribaltamento e la caduta.*

*Per il caricamento non utilizzare un carrello elevatore a forca. Caricare la macchina solo su un fondo piano, orizzontale e uniforme.*

*In salita e in discesa, spostare la macchina solo con la trasmissione propria della macchina, mai a spinta.*

Dimensioni, pesi e pendenza massima superabile, vedi capitolo *Dati tecnici*.

#### Figura E

Figura: Montaggio della rampa

1. Tagliare i nastri da imballo di plastica e rimuovere la pellicola d'imballaggio.
2. Preparare la macchina per la marcia:
  - a KM 100/120 R Bp: Montare e collegare una batteria, vedi capitolo *Montaggio/collegamento/smottaggio della batteria*.
  - b KM 100/120 R Bp Pack: Collegare l'alimentazione di tensione, vedi capitolo *Scollegamento/collegamento alimentazione di tensione*.
  - c Caricare la batteria se necessario, vedi capitolo *Carica della batteria*.
3. Rimuovere la cinghia di serraggio dai punti di reggiatura.
4. Svitare le tre assi raffigurate e il legno squadrato dal pallet.

5. Posizionare le assi sul bordo del pallet e orientarle in modo che siano allineate alle ruote della macchina. Avvitare le tavole al pallet.
6. Posizionare il legno squadrato sotto le assi come supporto.
7. Rimuovere i ceppi di legno dalle ruote.
8. Condurre con cautela la macchina fuori dal pallet attraverso la rampa creata, vedi capitolo *Guida della macchina*.

## Spostamento della macchina

#### ⚠ AVVERTIMENTO

#### **Pericolo di lesioni e di danneggiamento quando si rilascia o si attiva il freno di stazionamento, a causa dello spostamento della macchina!**

*Quando si rilascia o si attiva il freno di stazionamento, la macchina può spostarsi in modo incontrollato e travolgere e intrappolare/schiacciare persone, animali o parti del corpo.*

*Prima di rilasciare o attivare il freno di stazionamento, bloccare la macchina con dei cunei per evitare che possa spostarsi.*

*Rilasciare il freno di stazionamento solo quando la macchina si trova su una superficie piana e orizzontale.*

*Spingere la macchina solo su pavimenti piani, mai su tratti in salita o in discesa.*

*Spostare la macchina in salita o in discesa esclusivamente utilizzando la trazione della macchina stessa.*

*Subito dopo ogni spostamento, bloccare di nuovo la macchina con i cunei per evitare che si sposti.*

*Quando si spinge la macchina, tenere conto del suo peso e delle dimensioni e, se necessario, chiedere aiuto.*

1. Prima di spingere la macchina leggere il capitolo *Allentamento/attivazione del freno di stazionamento!*

## Batterie / Caricabatterie

#### ATTENZIONE

#### **Utilizzare solo batterie e caricabatterie consigliati dal fabbricante**



*Sostituire le batterie solo con lo stesso tipo di batteria.*

*Prima dello smaltimento del veicolo, è necessario togliere le batterie e smaltirle nell'osservanza delle norme nazionali o locali.*

## Simboli degli indicatori di avvertimento

Durante la manipolazione di batterie osservare le seguenti indicazioni di pericolo:

	Rispettare le indicazioni riportate sulla batteria, nelle istruzioni per l'uso e in questo manuale d'uso.
	Indossare una protezione per gli occhi.
	Tenere gli acidi e la batteria fuori dalla portata dei bambini.
	Pericolo di esplosione
	Divieto di accendere fuoco, scintille, fiamma libera e di fumare.
	Pericolo di corrosione
	Primo soccorso

	Indicazione di avvertimento
	Smaltimento
	Non gettare la batteria nei rifiuti domestici.

### Avvertenze di sicurezza

#### ⚠ **PERICOLO**

#### **Pericolo di incendio e di esplosione**

Non riporre alcun attrezzo o altri oggetti sulla batteria.

Evitare assolutamente di fumare e di utilizzare fiamme libere.

Durante la carica delle batterie accertarsi che i locali siano ben aerati.

Utilizzare solo batterie e caricabatterie approvati da Kärcher (ricambi originali).

#### ⚠ **AVVERTIMENTO**

#### **Il non corretto smaltimento della batteria costituisce un rischio per l'ambiente**

Smaltire le batterie guaste o esauste in sicurezza (contattare eventualmente l'impresa di smaltimento o l'assistenza Kärcher).

#### Misure in caso di fuoriuscita imprevista di acido dalle batterie

Le batterie al piombo non costituiscono alcun pericolo se utilizzate conformemente alle norme e al manuale.

Occorre tuttavia tenere conto che le batterie al piombo contengono acido solforico che può causare gravi ustioni.

1. Gli acidi versati o fuoriusciti da batterie non sigillate devono essere fissati con un legante, ad es. sabbia. Non versare nelle fogne, nel terreno o nelle acque di scarico.
2. Neutralizzare gli acidi con calce/soda e smaltire nel rispetto delle norme locali.
3. Per lo smaltimento di batterie guaste, rivolgersi a una ditta specializzata.
4. Sciacquare con abbondante acqua pulita eventuali schizzi di acido negli occhi o sulla cute.
5. Quindi, contattare immediatamente un medico.
6. Lavare i vestiti sporchi con acqua.
7. Cambiare i vestiti.

#### Montaggio/collegamento/smottaggio della batteria

#### ⚠ **AVVERTIMENTO**

#### **Pericolo di lesioni e di danneggiamento per cortocircuito!**

Quando si lavora nell'area della batteria, sussiste il pericolo di lesioni e di danneggiamento dovuto a cortocircuito.

Non appoggiare attrezzi o altri oggetti sulla batteria.

Montaggio: Collegare sempre prima il cavo positivo al polo positivo e poi il cavo negativo al polo negativo.

Smottaggio: Staccare sempre prima il cavo negativo dal polo negativo e poi il cavo positivo dal polo positivo.

Prestare attenzione alla corretta corrispondenza: cavo positivo sul polo positivo e cavo negativo sul polo negativo.

#### **Nota**

Nel volume di fornitura di KM 100/120 R Bp Pack sono inclusi la batteria e il caricabatterie.

1. Spegner la macchina, vedi capitolo *Spegnimento della macchina*.

#### **Montaggio:**

2. Aprire i rivestimenti destro e sinistro, vedi capitolo *Apertura/chiusura del rivestimento sinistro/destro*.
3. Rimuovere i cavi positivo e negativo con la spina della batteria dal vano batteria della macchina.

4. Collegare un dispositivo di sollevamento adeguato agli appositi occhielli a destra e sinistra sulla batteria.

Peso della batteria, vedi capitolo *Dati tecnici*.

#### **Figura F**

- ① Vite del polo positivo
- ② Polo positivo
- ③ Cavo positivo
- ④ Batteria
- ⑤ Copertura del polo positivo
- ⑥ Occhiello per sollevamento con gru
- ⑦ Copertura del polo negativo
- ⑧ Cavo negativo
- ⑨ Polo negativo
- ⑩ Vite del polo negativo
- ⑪ Spina della batteria, lato batteria

5. Posizionare con cautela la batteria nell'apposito vano della macchina tramite il dispositivo di sollevamento.

#### **Nota**

Il polo positivo e il polo negativo non utilizzati devono trovarsi sul lato destro della macchina.

6. Rimuovere il dispositivo di sollevamento dagli occhielli a destra e sinistra.

#### **Collegamento:**

7. Collegare innanzitutto il cavo positivo al polo positivo della batteria e montare la copertura del polo positivo, vedere il capitolo *Montaggio/smottaggio del cavo positivo/negativo della batteria*.
8. Collegare il cavo negativo al polo negativo della batteria e montare la copertura del polo negativo, vedi capitolo *Montaggio/smottaggio del cavo positivo/negativo della batteria*.
9. Collegare l'alimentazione di tensione, vedi capitolo *Scollegamento/collegamento alimentazione di tensione*.
10. Girare la chiave nella posizione "I" nell'interruttore a chiave.
11. Leggere lo stato di carica della batteria sul display e, se necessario, caricare la batteria, vedi capitolo *Carica della batteria*.

#### **Smottaggio:**

12. Lo smottaggio avviene nella sequenza opposta.

#### Montaggio/smottaggio del cavo positivo/negativo della batteria

#### ⚠ **AVVERTIMENTO**

#### **Pericolo di lesioni e di danneggiamento per cortocircuito!**

Quando si lavora nell'area della batteria, sussiste il pericolo di lesioni e di danneggiamento dovuto a cortocircuito.

Non appoggiare attrezzi o altri oggetti sulla batteria.

Montaggio: Collegare sempre prima il cavo positivo al polo positivo e poi il cavo negativo al polo negativo.

Smottaggio: Staccare sempre prima il cavo negativo dal polo negativo e poi il cavo positivo dal polo positivo.

Prestare attenzione alla corretta corrispondenza: cavo positivo sul polo positivo e cavo negativo sul polo negativo.

1. *Spegnimento della macchina*.

#### **Montaggio:**

2. Scollegare l'alimentazione di tensione, vedi capitolo *Scollegamento/collegamento alimentazione di tensione*.
3. Far passare il cavo positivo attraverso l'occhiello destro della batteria fino al polo positivo, come illustrato nella figura.

#### **Figura G**

- ① Vite del polo positivo
- ② Polo positivo
- ③ Cavo positivo
- ④ Batteria
- ⑤ Copertura del polo positivo
- ⑥ Copertura del polo negativo
- ⑦ Cavo negativo
- ⑧ Polo negativo
- ⑨ Vite del polo negativo
- ⑩ Occhiello destro



4. Rimuovere la copertura di trasporto del polo positivo e conservarla.
5. Avvitare il cavo positivo al polo positivo con la vite del polo positivo.  
Coppia di serraggio: 25 Nm.
6. Montare la copertura del polo positivo sul polo positivo.
7. Far passare il cavo negativo attraverso l'occhiello destro della batteria fino al polo negativo, come illustrato nella figura.
8. Rimuovere la copertura di trasporto del polo negativo e conservarla.
9. Avvitare il cavo negativo al polo negativo con la vite del polo negativo.  
Coppia di serraggio: 25 Nm.
10. Montare la copertura del polo negativo sul polo negativo.
11. Collegare l'alimentazione di tensione, vedi capitolo *Scollegamento/collegamento alimentazione di tensione*.

#### Smontaggio:

12. Lo smontaggio avviene nella sequenza opposta.

### Scollegamento/collegamento alimentazione di tensione

#### Figura H

- ① Spina della batteria, lato macchina
  - ② Spina della batteria, lato batteria
1. Spegner la macchina, vedi capitolo *Spegnimento della macchina*.
  2. Aprire il rivestimento destro, vedi capitolo *Apertura/chiusura del rivestimento sinistro/destro*.

#### Scollegamento:

3. Scollegare la spina della batteria lato macchina dalla spina della batteria lato batteria.  
La macchina è ora priva di tensione.

#### Collegamento:

4. Inserire la spina della batteria lato macchina nella spina della batteria lato batteria finché i due involucri delle spine non sono a diretto contatto.  
L'alimentazione di tensione della macchina è stabilita.
5. Chiudere il rivestimento destro, vedi capitolo *Apertura/chiusura del rivestimento sinistro/destro*.

### Carica della batteria

#### ⚠ AVVERTIMENTO

**Pericolo di lesioni e di danneggiamento per cortocircuito!**  
Quando si lavora nell'area della batteria, sussiste il pericolo di lesioni e di danneggiamento dovuto a cortocircuito.

Non appoggiare attrezzi o altri oggetti sulla batteria.

Montaggio: Collegare sempre prima il cavo positivo al polo positivo e poi il cavo negativo al polo negativo.

Smontaggio: Staccare sempre prima il cavo negativo dal polo negativo e poi il cavo positivo dal polo positivo.

Prestare attenzione alla corretta corrispondenza: cavo positivo sul polo positivo e cavo negativo sul polo negativo.

1. Posizionare la macchina in un locale asciutto e ben ventilato.
2. Spegner la macchina, vedi capitolo *Spegnimento della macchina*.

#### Collegamento del caricabatterie:

3. Scollegare l'alimentazione di tensione, vedi capitolo *Scollegamento/collegamento alimentazione di tensione*.

#### Figura I

- (1) Batteria
  - (2) Cavo di ricarica
  - (3) Cavo di alimentazione
  - (4) Caricabatterie portatile
  - (5) Indicatore LED
  - (6) Spina della batteria, lato macchina
  - (7) Spina della batteria, lato batteria
  - (8) Spina del caricabatterie
4. Posizionare il caricabatterie portatile sulla pedana della macchina.

#### ATTENZIONE

*I piedini di appoggio devono essere rivolti verso il basso.*

*Non collocare il caricabatterie portatile sulla batteria!*

*Non coprire il caricabatterie portatile con oggetti e non appoggiarvi sopra alcun oggetto!*

5. Far passare il cavo di ricarica attraverso il passacavo (freccia) sulla parete divisoria e guidarlo fino alla spina della batteria.
6. Inserire la spina del caricabatterie nella spina della batteria lato batteria finché i due involucri delle spine non sono a diretto contatto.

#### ATTENZIONE

*Riporre la spina della batteria lato macchina e il cavo di ricarica in modo da non danneggiarli quando si chiude il rivestimento destro!*

7. Collegare il cavo di alimentazione al caricabatterie portatile.
8. Inserire il cavo di alimentazione in una presa con collegamento a terra.

Il processo di ricarica si avvia e si conclude automaticamente. L'indicatore LED visualizza lo stato attuale:

- giallo = batteria in carica
- verde lampeggiante = la batteria è carica > 80 %
- verde fisso = la batteria è completamente carica
- rosso = errore

Tempo di ricarica, vedi capitolo *Dati tecnici*.

9. Verso la fine del tempo di ricarica, controllare il livello dell'elettrolito secondo le istruzioni per l'uso del produttore della batteria e correggerlo se necessario.

#### Scollegamento del caricabatterie:

10. Dopo la ricarica, scollegare il caricabatterie dalla macchina procedendo nell'ordine inverso.

### Messa in funzione

#### Verifica di sicurezza prima dell'avvio

1. Controllare lo stato di carica della batteria, se necessario ricaricare la batteria, vedi capitolo *Carica della batteria*.
2. Controllare la funzione di spegnimento dei rivestimenti a destra e sinistra, vedi capitolo *Rivestimento destro e sinistro*, se necessario informare il servizio di assistenza.
3. Controllare la funzione di spegnimento dell'interruttore di contatto nel sedile, vedi capitolo *Interruttore di contatto nel sedile*, se necessario informare il servizio di assistenza.
4. Controllare la pressione di gonfiaggio degli pneumatici delle ruote posteriori e regolarla se necessario. Pressione di gonfiaggio degli pneumatici, vedi capitolo *Dati tecnici*.
5. Controllare che nei rulli spazzola e nella spazzola laterale non siano presenti corpi estranei e oggetti lunghi e flessibili come ad es. nastri o fili, se necessario rimuoverli.
6. Girare l'interruttore a chiave in posizione "O" e, a macchina ferma, controllare che il pedale dell'acceleratore si muova liberamente; in caso di necessità informare il servizio di assistenza.

#### Regolazione del sedile di guida

#### ⚠ PERICOLO

#### Pericolo di incidente

*Regolare il sedile solo quando l'apparecchio è fermo.*

1. Tirare la leva di regolazione del sedile verso destra e spostare il sedile di guida nella posizione desiderata.

#### Figura J

- ① Sedile di guida
  - ② Leva di regolazione del sedile
2. Rilasciare la leva di regolazione del sedile.
  3. Assicurarsi che il sedile sia bloccato correttamente in posizione spostandolo avanti e indietro.

## Allentamento/attivazione del freno di stazionamento

### ⚠ AVVERTIMENTO

**Pericolo di lesioni e di danneggiamento quando si rilascia o si attiva il freno di stazionamento, a causa dello spostamento della macchina!**

Quando si rilascia o si attiva il freno di stazionamento, la macchina può spostarsi in modo incontrollato e travolgere e intrappolare/schiacciare persone, animali o parti del corpo.

Prima di rilasciare o attivare il freno di stazionamento, bloccare la macchina con dei cunei per evitare che possa spostarsi.

Rilasciare il freno di stazionamento solo quando la macchina si trova su una superficie piana e orizzontale.

Spingere la macchina solo su pavimenti piani, mai su tratti in salita o in discesa.

Spostare la macchina in salita o in discesa esclusivamente utilizzando la trazione della macchina stessa.

Subito dopo ogni spostamento, bloccare di nuovo la macchina con i cunei per evitare che si sposti.

Quando si spinge la macchina, tenere conto del suo peso e delle dimensioni e, se necessario, chiedere aiuto.

### Nota

Il freno di stazionamento si attiva automaticamente quando la macchina è ferma e viene allentato automaticamente alla partenza della macchina.

Il freno di stazionamento agisce sulla ruota anteriore.

Per poter spingere la macchina occorre allentare meccanicamente il freno di stazionamento.

Dimensioni e pesi, vedi capitolo *Dati tecnici*.

**Per allentare il freno di stazionamento:**

### Figura K

① Freno di stazionamento

② Leva

③ Oggetto (ad es. cuneo)

1. Parcheggiare la macchina su un pavimento piano e orizzontale e spegnerla, vedi capitolo *Spegnimento della macchina*.
2. Bloccare la macchina con dei cunei sotto le ruote per evitare che si sposti.
3. Sollevare la leva del freno di stazionamento e inserire un oggetto (ad es. un cuneo) tra la leva e il freno di stazionamento. Il freno di stazionamento è allentato.
4. Rimuovere i cunei dalle ruote e spingere la macchina.

**Per attivare il freno di stazionamento:**

5. Bloccare la macchina con dei cunei per evitare che si sposti.
6. Rimuovere l'oggetto (ad es. un cuneo) inserito tra la leva e il motore nel mozzo della ruota. Il freno di stazionamento è attivato.
7. Rimuovere i cunei.

## Messa in funzione

### Avviare la macchina

### Nota

Per avviare la macchina è necessario che i rivestimenti a destra e a sinistra siano chiusi e l'operatore sia seduto sul sedile di guida.

1. Prendere posto sul sedile di guida. L'interruttore di contatto nel sedile viene azionato.
2. Inserire la chiave nell'interruttore e girarla in posizione "I".
3. Ruotare il selettore di programma nella posizione desiderata, per le funzioni vedere il capitolo *Selettore di programma*.

### Guida della macchina

### ⚠ PERICOLO

**Pericolo di lesioni per arresto brusco!**

La macchina si arresta bruscamente appena il sedile di guida non è occupato.

Non alzarsi dal sedile di guida durante la marcia.

### ⚠ AVVERTIMENTO

**Pericolo di incidenti in retromarcia!**

Il rischio di incidenti in retromarcia è maggiore.

Prima di fare retromarcia, assicurarsi di non mettere in pericolo nessuno, prestando particolare attenzione ai bambini. Se necessario, chiedere a una persona di avvisare.

Durante la retromarcia, osservare l'intero ambiente circostante.

### ⚠ AVVERTIMENTO

**Pericolo di incidenti durante la guida con il vano raccolta sollevato!**

Quando si guida con il vano raccolta sollevato, il rischio di incidenti aumenta a causa della variazione del baricentro della macchina.

Non guidare con il vano di raccolta sollevato.

### ATTENZIONE

**Rischio di danneggiamento dell'azionamento!**

L'azionamento a scatti dell'acceleratore può danneggiare la trazione d'azionamento.

Azionare sempre l'acceleratore lentamente e con cautela.

Prima di passare dalla marcia avanti alla retromarcia o viceversa, fermare la macchina.

### Nota

La leva del freno di stazionamento sulla ruota anteriore deve essere in posizione di marcia, vedi capitolo *Allentamento/attivazione del freno di stazionamento*.

### Figura L

① Volante

② Display

③ Selettore di direzione

④ Acceleratore

1. Avviare la macchina, vedi capitolo *Avviare la macchina*.
2. Controllare lo stato di carica della batteria sul display, se necessario caricare la batteria, vedi capitolo *Carica della batteria*.
3. Premere il selettore di direzione nella posizione "marcia avanti" o "marcia indietro".
4. Premere con cautela il pedale dell'acceleratore e regolare gradualmente la velocità di marcia. Non premere in modo brusco il pedale dell'acceleratore.
5. Scegliere la direzione di marcia con il volante.
6. Per ridurre la velocità, rilasciare il pedale dell'acceleratore.

## Utilizzo spazzatura

### Indicazioni riguardo lo spazzamento

1. Per un risultato di pulizia ottimale, adeguare la velocità di marcia alle circostanze e guidare in avanti.
2. Lo spazzamento può essere effettuato solo con il vano raccolta inserito. Con il selettore di programma impostato su "Guida", lo sportello del vano raccolta è automaticamente chiuso. Con il selettore di programma impostato su "Spazzare con rullospazzola" o su "Spazzare con rullospazzola e spazzola laterale", lo sportello del vano raccolta viene aperto automaticamente ed è possibile spazzare.
3. Il filtro antipolvere viene ripulito automaticamente a intervalli regolari. In caso di accumulo di polvere molto elevato tra gli intervalli, premere il tasto di pulizia del filtro antipolvere per attivare una pulizia supplementare del filtro antipolvere.
4. Svuotare il vano raccolta a intervalli regolari, vedere il capitolo *Svuotamento del vano raccolta*. Non superare il carico massimo del vano raccolta, vedere il capitolo *Dati tecnici*. Se con la spazzatura vengono raccolti soprattutto materiali ad alta densità (pietrisco, sabbia, ecc.), svuotare il vano raccolta prima del tempo.
5. Gli ostacoli fissi con altezza fino a 6 cm possono essere superati lentamente e con cautela.

### ATTENZIONE

Gli ostacoli fissi più alti di 6 cm devono essere superati solo con una rampa idonea.

## Spazzare con rullospazzola e spazzole laterali

### ⚠ **PERICOLO**

#### **Pericolo di lesioni per arresto brusco!**

La macchina si arresta bruscamente appena il sedile di guida non è occupato.

Non alzarsi dal sedile di guida durante la marcia.

### ⚠ **AVVERTIMENTO**

#### **Pericolo di lesioni causato dalla proiezione di detriti nelle vicinanze!**

Quando la serranda per lo sporco grossolano è aperta, i detriti lanciati (ad es. pietre) possono ferire altre persone o animali.

Non aprire la serranda per lo sporco grossolano quando persone o animali sono vicini alla macchina.

### **ATTENZIONE**

#### **Pericolo di danneggiamento a causa dello spazzamento di nastri e corde!**

Se si spazzano oggetti lunghi e flessibili, come nastri o corde, questi potrebbero danneggiare il meccanismo di spazzamento. Non guidare la macchina o la spazzola laterale su oggetti lunghi e flessibili, come ad esempio nastri o corde, e non spazzare tali oggetti.

1. Per lo spazzamento selezionare il programma "Spazzare con rullospazzola", vedi capitolo *Selettore di programma*. Il rullospazzola viene attivato e abbassato.
2. Per la pulizia vicino ai bordi selezionare il programma "Spazzare con rullospazzola e spazzole laterali", vedi capitolo *Selettore di programma*. Il rullospazzola e la spazzola laterale vengono attivati e abbassati.
3. In caso di superfici umide o bagnate, aprire lo sportello per lo spazzamento sul bagnato. La potenza di aspirazione viene ridotta e si evita un'eccessiva penetrazione di umidità nel filtro antipolvere.
4. Per aspirare oggetti più grandi, fino a circa 50 mm, premere brevemente il pedale della serranda per lo sporco grossolano.

## Svuotamento del vano raccolta

### ⚠ **AVVERTIMENTO**

#### **Pericolo di lesioni dovute a oggetti in caduta!**

Quando si solleva e si abbassa il vano raccolta, c'è il pericolo di lesioni dovute alla caduta di oggetti dagli scomparti.

Prima di sollevare il vano raccolta, rimuovere tutti gli oggetti non fissati saldamente dagli scomparti.

### ⚠ **AVVERTIMENTO**

#### **Pericolo di lesioni dovute al ribaltamento durante lo svuotamento del vano raccolta!**

Svuotare il vano di raccolta soltanto su un fondo piano, fisso.

Durante lo svuotamento mantenere la pendenza e la rampa alla distanza di sicurezza.

### ⚠ **AVVERTIMENTO**

#### **Pericolo di lesioni in caso di sosta nella zona di ribaltamento del vano raccolta!**

Assicurarsi che durante la procedura di svuotamento non sosti alcuna persona e/o alcun animale nella zona di ribaltamento del vano raccolta.

### ⚠ **AVVERTIMENTO**

#### **Pericolo di lesioni da schiacciamento o taglio di parti del corpo in caso di accesso all'interno delle parti meccaniche del vano raccolta!**

Non accedere alla zona di movimento o ai componenti del meccanismo di svuotamento del vano raccolta.

### ⚠ **AVVERTIMENTO**

#### **Pericolo di lesioni a causa dell'abbassamento del vano raccolta!**

Il vano raccolta sollevato può cadere bruscamente e causare gravi lesioni a causa dello schiacciamento e dell'inzeppamento.

Non passare sotto il vano raccolta non fissato.

Prima di passare sotto il vano raccolta, fissare correttamente il contenitore sollevato con l'apposita staffa di sicurezza.

### **Nota**

Con lo svuotamento in alto della macchina è possibile svuotare il vano raccolta ad es. in un contenitore per rifiuti (per l'altezza massima di scarico vedere il capitolo *Dati tecnici*).

### **Sollevamento:**

1. Rimuovere dallo scomparto tutti gli oggetti che non sono fissati saldamente.
2. Posizionare il selettore di programma su "Guida", vedi capitolo *Selettore di programma*. Il vano raccolta può essere sollevato solo in questa posizione.

### **Figura M**

- ① Tasto di sblocco del vano raccolta
  - ② Tasto di sollevamento/abbassamento del vano raccolta
  - ③ Tasto di apertura/chiusura dello sportello del vano
3. Posizionare la macchina davanti al punto di scarico.
- ### **ATTENZIONE**
- Assicurarsi che ci sia uno spazio sufficiente dietro e sopra il vano raccolta.
4. Attendere almeno 1 minuto, in modo che la polvere si depositi nel vano raccolta.
- ### **Svuotamento:**
5. Premere e tenere premuto il "tasto di sblocco del vano raccolta".

### **Nota**

Per motivi di sicurezza, il vano raccolta può essere svuotato solo tramite il comando a due mani. Tenere premuto il "tasto di sblocco del vano raccolta" durante l'intero processo di svuotamento.

6. Premere e tenere premuto il "tasto di sollevamento/abbassamento del vano raccolta" nella posizione "Sollevamento". Il vano raccolta viene sollevato.
  - a Per lo svuotamento in un contenitore alto, sollevare completamente il vano raccolta. Quindi avvicinarsi lentamente al contenitore.
  - b Per lo svuotamento sul pavimento o in contenitori bassi, sollevare il vano raccolta di almeno 75 cm. A un'altezza inferiore non è possibile aprire lo sportello del vano.
  - c Rilasciare il "tasto di sollevamento/abbassamento del vano raccolta".
7. Premere il "tasto di apertura/chiusura dello sportello del vano" nella posizione "Apertura". Lo sportello del vano viene aperto e il vano raccolta viene svuotato.
8. Premere il "tasto di apertura/chiusura dello sportello del vano" nella posizione "Chiusura". Lo sportello del contenitore viene chiuso.

### **Abbassamento:**

9. Allontanare la macchina di circa 2 m dal punto di scarico.

### **ATTENZIONE**

Assicurarsi che ci sia uno spazio sufficiente dietro e sotto il vano raccolta.

10. Premere il "tasto di sollevamento/abbassamento del vano raccolta" nella posizione "Abbassamento" e abbassare completamente il vano raccolta.
11. Rilasciare il "tasto di sblocco del vano raccolta" e il "tasto di sollevamento/abbassamento del vano raccolta".
12. Riporre nello scomparto gli oggetti rimossi in precedenza.

## Spegnimento della macchina

### **ATTENZIONE**

Premere il pulsante di arresto di emergenza se una situazione di pericolo richiede lo spegnimento immediato della macchina e di tutte le funzioni di guida e di pulizia, vedi capitolo *Interruttore di arresto di emergenza*.

Non utilizzare il pulsante di arresto di emergenza per spegnere la macchina durante il funzionamento normale, bensì procedere come segue:

1. Parcheggiare la macchina su una superficie orizzontale.

## Nota

Il freno di stazionamento si attiva automaticamente quando la macchina è ferma.

Svuotare il vano raccolta ogni giorno prima di spegnere la macchina per l'ultima volta, vedi capitolo *Svuotamento del vano raccolta*.

Caricare la batteria ogni giorno dopo aver spento la macchina per l'ultima volta, vedi capitolo *Carica della batteria*.

2. Ruotare il selettore di programma nella posizione "Guida".
3. Girare la chiave nella posizione "O" nell'interruttore a chiave ed estrarla.

## Nota

Il filtro antipolvere viene pulito automaticamente, dopodiché la macchina si spegne completamente.

## Trasporto

### ⚠ PERICOLO

#### **Pericolo di danneggiamento e rischio di lesioni durante il caricamento della macchina!**

Durante il caricamento della macchina, c'è il pericolo di lesioni dovute al fatto che la macchina si sposta, si ribalta e cade.

In fase di caricamento, tenere conto del peso e delle dimensioni della macchina e impiegare una rampa adeguata.

Durante il caricamento, assicurare la macchina contro lo spostamento, il ribaltamento e la caduta.

Per il caricamento non utilizzare un carrello elevatore a forca.

Caricare la macchina solo su un fondo piano, orizzontale e uniforme.

In salita e in discesa, spostare la macchina solo con la trasmissione propria della macchina, mai a spinta.

### ⚠ PERICOLO

#### **Pericolo di danneggiamento e pericolo di lesioni e dovuto al mancato rispetto del peso!**

Pericolo di danneggiamento e pericolo di lesioni e dovuto al mancato rispetto del peso in fase di trasporto e stoccaggio della macchina.

Nel trasporto e nello stoccaggio, osservare il peso della macchina.

Assicurare la macchina contro lo scivolamento e il ribaltamento durante il trasporto in conformità alle normative vigenti.

1. Caricare la macchina, vedi capitolo *Scarico della macchina*.
2. Spegnere la macchina, vedi capitolo *Spegnimento della macchina*.
3. Scollegare l'alimentazione di tensione, vedi capitolo *Scollegamento/collegamento alimentazione di tensione*.
4. Bloccare la macchina con dei cunei sotto le ruote per evitare che si sposti.
5. Fissare la macchina con cinghie di tensione o funi nei punti di fissaggio contrassegnati.

### Figura N

Nella figura è illustrato un KM 100/120 R G

- Lato anteriore: Sulla superficie di appoggio dei piedi nell'area della torre anteriore.
- Lato posteriore: Aperture (Ø circa 30 mm) a sinistra e a destra nel telaio tra le ruote posteriori e il vano raccolta.

### ATTENZIONE

I punti di fissaggio sono contrassegnati con il simbolo di una catena. Per la reggiatura utilizzare solo i punti di fissaggio contrassegnati, altrimenti la macchina si danneggia.

## Stoccaggio

### ⚠ PERICOLO

#### **Pericolo di danneggiamento e pericolo di lesioni e dovuto al mancato rispetto del peso!**

Pericolo di danneggiamento e pericolo di lesioni e dovuto al mancato rispetto del peso in fase di trasporto e stoccaggio della macchina.

Nel trasporto e nello stoccaggio, osservare il peso della macchina.

Assicurare la macchina contro lo scivolamento e il ribaltamento durante il trasporto in conformità alle normative vigenti.

1. Svuotare il vano raccolta, vedi capitolo *Svuotamento del vano raccolta*.
2. Pulire l'interno della macchina, vedi capitolo *Pulire la macchina all'interno*.
3. Pulire l'esterno della macchina, vedi capitolo *Pulire la macchina all'esterno*.
4. Parcheggiare la macchina su una superficie piana e orizzontale in un ambiente asciutto e privo di gelo.
5. Girare la chiave nella posizione "O" nell'interruttore a chiave ed estrarla.
6. Scollegare l'alimentazione di tensione, vedi capitolo *Scollegamento/collegamento alimentazione di tensione*.
7. Caricare la batteria, vedi capitolo *Carica della batteria*.

### ATTENZIONE

Ripetere il processo di ricarica ogni 6 settimane, altrimenti la batteria potrebbe danneggiarsi.

8. Coprire la macchina a tenuta di polvere.

## Cura e manutenzione

### ⚠ AVVERTIMENTO

#### **Pericolo di morte, lesioni e danni!**

Durante la cura e la manutenzione della macchina sussiste il pericolo di morte, lesioni e danni se non vengono rispettate le avvertenze di sicurezza!

Osservare tutte avvertenze di sicurezza per la cura e la manutenzione riportate nel capitolo *Avvertenze di sicurezza all'inizio di questo manuale d'uso*.

### Pulizia dell'apparecchio

### ATTENZIONE

Corto circuiti o altri danni. Non pulire l'apparecchio con un getto d'acqua o un getto d'acqua ad alta pressione.

### ATTENZIONE

#### **Pulizia inappropriata**

Pericolo di danneggiamento.

Non utilizzare detergenti abrasivi o aggressivi.

### ⚠ PERICOLO

#### **Rischio per la salute a causa della polvere**

Per la pulizia interna con aria compressa.

Indossare una maschera antipolvere e occhiali di protezione.

### Pulire la macchina all'interno

1. *Spegnimento della macchina*.
2. Aprire i rivestimenti destro e sinistro, vedere il capitolo *Apertura/chiusura del rivestimento sinistro/destro*.
3. Indossare l'equipaggiamento di protezione individuale (occhiali di protezione, schermo facciale, respiratore, protezione dell'udito ecc.).
4. Soffiare la macchina con aria compressa.
5. Pulire l'interno della macchina con un panno inumidito con una soluzione detergente delicata.
6. Chiudere i rivestimenti a destra e a sinistra, vedere il capitolo *Apertura/chiusura del rivestimento sinistro/destro*.

### Pulire la macchina all'esterno

1. *Spegnimento della macchina*.
2. Pulire l'esterno della macchina con un panno inumidito con una soluzione detergente delicata.

### Intervalli di manutenzione

### Nota

Ai fini della garanzia è necessario far eseguire, durante il periodo di garanzia, tutti gli interventi di assistenza e di manutenzione da un centro di assistenza autorizzato come indicato nella *check list di controllo (ICL)*.

- Il contatore delle ore d'esercizio indica la scadenza degli intervalli di manutenzione.
- Gli intervalli di assistenza e manutenzione a cura del cliente / operatore sono elencati nel capitolo *Interventi di manutenzione*.

ne a cura del cliente. Gli interventi devono essere eseguiti da un tecnico qualificato. Se necessario, consultare un rivenditore specializzato o un centro di assistenza Kärcher.

- Ulteriori lavori di manutenzione devono essere eseguiti dal centro di assistenza autorizzato come indicato nella check list di controllo. Si prega di contattare il centro di assistenza in tempo utile.

#### Interventi di manutenzione a cura del cliente

##### Nota

I seguenti interventi di manutenzione devono essere eseguiti da un tecnico qualificato; se necessario, rivolgersi a un rivenditore specializzato o a un centro di assistenza Kärcher.

Gli interventi sull'impianto idraulico possono essere eseguiti solo dal personale di assistenza autorizzato.

##### Ogni giorno:

1. Eseguire il controllo di sicurezza prima dell'avvio, vedi capitolo *Verifica di sicurezza prima dell'avvio*.
2. Caricare una batteria scarica, controllare il livello di elettrolito e correggerlo se necessario, vedi capitolo *Carica della batteria*.

##### Ogni settimana:

##### ⚠ AVVERTIMENTO

**Pericolo di lesioni a causa dell'abbassamento del vano raccolta!**

Il vano raccolta sollevato può cadere bruscamente e causare gravi lesioni a causa dello schiacciamento e dell'inzeppamento.

Non passare sotto il vano raccolta non fissato.

Prima di passare sotto il vano raccolta, fissare correttamente il contenitore sollevato con l'apposita staffa di sicurezza.

3. Controllare la scorrevolezza di tutte le parti mobili e, se necessario, lubrificarle o ripararle.

##### Nota

Prima di tutti i lavori di manutenzione e riparazione con il vano raccolta sollevato, installare la staffa di sicurezza, vedere il capitolo *Installazione/rimozione della staffa di sicurezza del vano raccolta*.

4. Verificare la corretta regolazione e l'usura dei listelli di tenuta sul cassone del rullospazzola, se necessario correggere la regolazione e sostituire i listelli di tenuta usurati, vedi capitolo *Regolazione / smontaggio / montaggio dei listelli di tenuta*.
5. Controllare che i 3 listelli di tenuta sullo sportello del vano non siano danneggiati e, se necessario, sostituirli.
6. Controllare che il rullospazzola non sia usurato o danneggiato e, se necessario, sostituirlo *Smontaggio / controllo / montaggio del rullospazzola*.
7. Controllare che le spazzole laterali non siano usurate o danneggiate e, se necessario, sostituirle *Controllo / smontaggio / montaggio spazzola laterale*.
8. Controllare che il filtro antipolvere non sia sporco o danneggiato, se necessario sostituirlo e pulire la scatola del filtro, vedi capitolo *Smontaggio/pulizia/montaggio del filtro antipolvere*.
9. Controllare la tenuta del sistema idraulico e, se necessario, farlo riparare.
10. Controllare eventuali segni di usura e danneggiamenti sulla cinghia di azionamento della ventola, se necessario sostituirla.

##### Ogni mese:

11. Controllare eventuali differenze di densità e temperatura dell'elettrolito tra le celle della batteria, in base alle istruzioni per l'uso del produttore della batteria, se necessario contattare il servizio di assistenza.

#### Manutenzione da parte del servizio di assistenza

##### Nota

Ai fini della garanzia è necessario far eseguire, durante il periodo di garanzia, tutti gli interventi di assistenza e di manutenzione da un servizio di assistenza autorizzato da Kärcher come indicato nella check list di controllo.

- Prima ispezione dopo 20 ore di esercizio

- Manutenzione ogni 100 ore di esercizio
- Manutenzione ogni 300 ore di esercizio
- Se necessario, ma almeno una volta all'anno, far controllare la resistenza di isolamento della macchina e della batteria da un elettricista qualificato, secondo le istruzioni per l'uso del produttore della batteria.

#### Lavori di manutenzione

##### Smontaggio / controllo / montaggio del rullospazzola

Grazie al supporto flottante del rullospazzola, la superficie di spazzamento viene automaticamente regolata quando le setole sono usurate.

1. Spegnerla macchina, vedi capitolo *Spegnimento della macchina*.

##### Smontaggio:

2. Aprire il rivestimento sinistro, vedi capitolo *Apertura/chiusura del rivestimento sinistro/destro*.
3. Svitare la vite zigrinata sinistra.

##### Figura T

- ① Vite zigrinata sinistra
- ② Piastra vano
- ③ Piastra di copertura
- ④ Vite zigrinata destra

4. Estrarre la piastra del vano.
5. Svitare la vite zigrinata destra.
6. Estrarre la piastra di copertura.
7. Estrarre il rullospazzola.

##### Figura U

- ① Rullospazzola
- ② Alloggiamento rullospazzola (entrambi i lati)
- ③ Punta di un listello con setole a forma di freccia

##### Verifica:

8. Controllare che il rullospazzola non sia usurato o danneggiato e che non ci siano oggetti flessibili impigliati, come nastri, fili, ecc. Sostituire il rullospazzola in caso di usura o danneggiamento o se il risultato della pulizia non è soddisfacente, oppure rimuovere gli oggetti impigliati.

##### Montaggio:

9. Montare il rullospazzola.  
Verificare il corretto allineamento: le punte del listello con le setole a forma di freccia devono essere rivolte in direzione di marcia quando si guida in avanti.
10. Montare la piastra di copertura.

##### Figura T

- ① Vite zigrinata sinistra
- ② Piastra vano
- ③ Piastra di copertura
- ④ Vite zigrinata destra

11. Serrare la vite zigrinata destra.
12. Montare la piastra del vano.
13. Serrare la vite zigrinata sinistra.
14. Chiudere il rivestimento sinistro, vedi capitolo *Apertura/chiusura del rivestimento sinistro/destro*.

#### Controllo / smontaggio / montaggio spazzola laterale

Grazie al supporto flottante della spazzola laterale, la superficie di spazzamento viene automaticamente regolata quando le setole sono usurate.

1. Spegnerla macchina, vedere il capitolo *Spegnimento della macchina*.

##### Verifica:

2. Controllare che la spazzola laterale non sia usurata, danneggiata e che non vi siano oggetti flessibili avvolti come nastri, cavi, ecc. Sostituire la spazzola laterale se è usurata, danneggiata o se il risultato della pulizia non è soddisfacente, oppure rimuovere gli oggetti avvolti.

##### Figura S

- ① Spazzola laterale

② Viti (3 pezzi)

#### Smontaggio:

3. Svitare le viti.
4. Rimuovere la spazzola laterale.
5. Pulire il supporto della spazzola laterale.

#### Montaggio:

6. Inserire la nuova spazzola laterale nel supporto della spazzola laterale.
7. Stringere le viti.

#### Regolazione / smontaggio / montaggio dei listelli di tenuta

##### Nota

Il gioco dei listelli di tenuta anteriore e posteriore definisce lo spostamento indietro dei listelli di tenuta durante la marcia in avanti. Regolare di conseguenza i listelli di tenuta laterali, per i valori di regolazione vedere la tabella **Valori di regolazione dei listelli di tenuta**.

1. Spegnerla macchina, vedi capitolo *Spegnimento della macchina*.

#### Impostazione:

2. Aprire il rivestimento corrispondente, vedi capitolo *Apertura/chiusura del rivestimento sinistro/destro*.
3. Allentare le viti o i dadi sulla lamiera di fissaggio del listello di tenuta corrispondente.

#### Figura V

- ① Lamiera di fissaggio
- ② Listello di tenuta laterale
- ③ Listello di tenuta anteriore
- ④ Listello di tenuta posteriore
4. Regolare il listello di tenuta corrispondente spostandolo nei fori oblunghi.
5. Serrare le viti o i dadi sulla lamiera di fissaggio del listello di tenuta corrispondente.

#### Smontaggio/montaggio:

6. Svitare le viti o i dadi dalla lamiera di fissaggio del listello di tenuta corrispondente.
7. Rimuovere la lamiera di fissaggio e il listello di tenuta.
8. Il montaggio avviene nella sequenza opposta.

#### Indicazione di montaggio

Regolare il listello di tenuta prima di serrare le viti o i dadi.

9. Chiudere il rivestimento destro o sinistro, vedi capitolo *Apertura/chiusura del rivestimento sinistro/destro*.

#### Tabella - Valori di regolazione dei listelli di tenuta:

Listello di tenuta	Valore di regolazione
Listello di tenuta laterale	Distanza dal suolo 1 – 3 mm
Listello di tenuta anteriore	Gioco 10 – 15 mm
Listello di tenuta posteriore	Gioco 5 – 10 mm

#### Smontaggio/pulizia/montaggio del filtro antipolvere

##### ⚠ PERICOLO

#### Rischio per la salute a causa della polvere

Indossare la mascherina di protezione e occhiali protettivi durante gli interventi sull'impianto filtrante.

Osservare le disposizioni di sicurezza in materia di polveri fini.

1. Spegnerla macchina, vedi capitolo *Spegnimento della macchina*.

#### Smontaggio:

2. Attendere almeno 1 minuto, in modo che la pulizia automatica del filtro antipolvere venga terminata e la polvere si deposita nella cassetta del filtro.
3. Afferrare l'impugnatura incassata e ruotare lo scomparto verso l'alto.

#### Figura W

- ① Scomparto
- ② Impugnatura incassata

③ Leva

④ Filtro antipolvere

4. Spostare la leva a destra nel dispositivo di blocco.

5. Estrarre il filtro antipolvere verso l'alto.

#### Pulizia:

6. Controllare che il filtro antipolvere non sia sporco o danneggiato, pulirlo o sostituirlo se necessario.

#### ATTENZIONE

Non pulire il filtro antipolvere con aria compressa e non spazzolarlo. Per la pulizia, batterlo delicatamente o utilizzare un aspirapolvere.

#### Montaggio:

7. Il montaggio avviene nella sequenza opposta.

#### Smontaggio/montaggio della ruota posteriore

##### ⚠ PERICOLO

#### Pericolo di morte durante il sollevamento della macchina!

Durante il sollevamento della macchina, sussiste pericolo di morte a causa dello scivolamento del martinetto.

Non sedersi o sdraiarsi mai sotto la macchina sollevata.

Sollevare la macchina solo quando si trova su un fondo piano e solido, e assicurarla contro il rischio di rotolamento.

Sollevare la macchina solo con martinetti appropriati e adatti al peso della macchina.

Utilizzare i martinetti solo nei punti di sollevamento contrassegnati sul telaio del veicolo.

#### Smontaggio:

1. Parcheggiare la macchina su una superficie solida e orizzontale.
2. Spegnerla macchina, vedi capitolo *Spegnimento della macchina*.
3. Aprire il rivestimento corrispondente, vedi capitolo *Apertura/chiusura del rivestimento sinistro/destro*.
4. Bloccare la ruota posteriore opposta con dei cunei per impedire spostamenti involontari.
5. Allentare il bullone della ruota di circa 1 giro in senso antiorario con una chiave adatta.

#### Figura O

- ① Punto di aggancio del cric
- ② Simbolo del punto di aggancio del cric
- ③ Rondella
- ④ Bullone della ruota
- ⑤ Ruota posteriore
6. Applicare un cric idoneo nel punto di aggancio e sollevare la macchina fino a quando la ruota posteriore può ruotare liberamente.  
Pesi della macchina, vedi capitolo *Dati tecnici*.
7. Svitare il bullone della ruota e rimuoverlo insieme alla rondella.
8. Staccare la ruota posteriore dal mozzo.
9. Far riparare o sostituire la ruota posteriore difettosa in un'officina specializzata.

#### Montaggio:

10. Applicare la ruota posteriore sul mozzo.
11. Stringere leggermente il bullone della ruota con la rondella in senso orario utilizzando una chiave adatta.
12. Abbassare la macchina.
13. Serrare a fondo il bullone della ruota.  
Coppia di serraggio: 56 Nm.
14. Chiudere il rivestimento corrispondente, vedi capitolo *Apertura/chiusura del rivestimento sinistro/destro*.
15. Rimuovere i cunei.

#### Smontaggio / montaggio della ruota anteriore

1. Far eseguire lo smontaggio e il montaggio della ruota anteriore da un servizio di assistenza.

## Controllo del livello dell'olio idraulico / rabbocco dell'olio idraulico

### Nota

L'impianto idraulico della macchina è un sistema chiuso che non consuma il mezzo d'esercizio. Finché non ci sono perdite, non occorre controllare il livello dell'olio idraulico. Se si rilevano perdite o malfunzionamenti, informare il servizio di assistenza e far riparare l'impianto idraulico.

## Installazione/rimozione della staffa di sicurezza del vano raccolta

### Montaggio:

1. Parcheggiare la macchina su una superficie solida e orizzontale.
2. Sollevare completamente il vano raccolta, vedi capitolo *Svuotamento del vano raccolta*.
3. Spegnerla macchina, vedi capitolo *Spegnimento della macchina*.
4. Aprire il rivestimento destro, vedi capitolo *Apertura/chiusura del rivestimento sinistro/destro*.
5. Rimuovere la staffa di sicurezza.
  - a Estrarre le coppiglie dai bulloni.
  - b Estrarre i bulloni e rimuovere la staffa di sicurezza sul longherone.

### Figura P

6. Posizionare la staffa di sicurezza tra il longherone destro e il braccio di sollevamento destro, come illustrato.

### Figura Q

7. Applicare i bulloni.
  - a Inserire i bulloni nei fori.
  - b Inserire le coppiglie nei fori dei bulloni finché non si innestano.

### Figura R

## ATTENZIONE

### Pericolo di danneggiamento!

Il sollevamento o l'abbassamento del vano raccolta con la staffa di sicurezza installata provoca danni alla macchina e alla staffa di sicurezza! Per evitare che il vano raccolta venga sollevato o abbassato idraulicamente, non è possibile chiudere il rivestimento destro quando è montata la staffa di sicurezza. In questo modo il circuito di sicurezza è attivo.

Non chiudere il rivestimento destro con la forza!

### Smontaggio:

8. Lo smontaggio avviene nella sequenza inversa.

## Guida alla risoluzione dei guasti

### ⚠ AVVERTIMENTO

#### Pericolo di lesioni e pericolo di danneggiamento in caso di interventi su parti sotto tensione!

Gli interventi sulle parti sotto tensione della macchina possono provocare lesioni da scosse elettriche e danneggiamento alla macchina.

Spegnere la macchina, scollegare la spina del caricabatterie dalla presa di corrente e togliere l'alimentazione di tensione alla macchina prima di effettuare interventi di ispezione, manutenzione o pulizia.

Far eseguire le riparazioni dei componenti sotto tensione solo da un servizio assistenza clienti autorizzato.

### ⚠ AVVERTIMENTO

#### Pericolo di lesioni dovuto all'avvio improvviso di motori e sistemi!

Quando la macchina è accesa, i motori o i sistemi possono avviarsi improvvisamente e causare lesioni dovute, ad esempio, a schiacciamenti o cesoiamenti.

Spegnere la macchina e rimuovere la chiave dall'interruttore a chiave prima di eseguire qualsiasi operazione di ispezione, manutenzione o pulizia.

Piccole anomalie o disfunzioni possono essere eliminate seguendo le seguenti istruzioni.

Per tutti i guasti non elencati contattare il servizio assistenza!

## Smontaggio/montaggio del fusibile

### ATTENZIONE

#### Pericolo di danneggiamento causato dall'utilizzo di fusibili non adatti!

Se si utilizzano fusibili non conformi alle indicazioni del costruttore, i componenti elettrici ed elettronici possono essere danneggiati in modo irreversibile.

Utilizzare solo fusibili conformi alle indicazioni del costruttore in termini di forma (fusibile a innesto, fusibile a striscia) e amperaggio (A).

In caso di avaria di una funzione controllare il fusibile corrispondente e, se necessario, sostituirlo. Se necessario, contattare il servizio di assistenza.

### Smontaggio:

1. Spegnerla macchina, vedi capitolo *Spegnimento della macchina*.
2. Scollegare l'alimentazione di tensione, vedi capitolo *Scollegamento/collegamento alimentazione di tensione*.
3. Aprire il rivestimento sinistro, vedi capitolo *Apertura/chiusura del rivestimento sinistro/destro*.
4. Svitare la vite.

### Figura X

- ① Vite
- ② Copertura scatola elettronica
- ③ Ganci di arresto
5. Tirare leggermente in avanti il coperchio della scatola elettronica, sganciarlo dal gancio di arresto sul retro e rimuoverlo.
6. Individuare il fusibile difettoso.
7. Rimuovere la copertura del fusibile corrispondente.

### Figura Y

- ① Fusibile F1 (fusibile a innesto 30 A)
- ② Fusibile F2 (fusibile a lamelle 150 A)
- ③ Fusibile F3 (fusibile a lamelle 200 A)
- ④ Copertura del fusibile
8. Rimuovere il fusibile.
  - a Fusibile a innesto: estrarre il fusibile dal portafusibile.
  - b Fusibile a lamelle: svitare i dadi e rimuovere i resti del fusibile dal portafusibile.

### Montaggio:

9. Montare il fusibile.
  - a Fusibile a innesto: inserire il fusibile fino all'arresto nel portafusibile.
  - b Fusibile a lamelle: infilare il fusibile nel portafusibile e serrare i dadi.
10. Applicare la copertura del fusibile.
11. Agganciare il coperchio della scatola elettronica al gancio di arresto e spingerlo indietro.
12. Serrare la vite.
13. Chiudere il rivestimento sinistro, vedi capitolo *Apertura/chiusura del rivestimento sinistro/destro*.
14. Collegare l'alimentazione di tensione, vedi capitolo *Scollegamento/collegamento alimentazione di tensione*.

## Guasti

Errore	Causa	Correzione
<b>La macchina non si muove.</b>	L'alimentazione di tensione della macchina è interrotta.	<ol style="list-style-type: none"> <li>1. Prendere posto sul sedile di guida per attivare l'interruttore di contatto nel sedile.</li> <li>2. Controllare se il pulsante di arresto di emergenza è stato premuto, se necessario sbloccarlo, vedi capitolo <i>Interruttore di arresto di emergenza</i>.</li> <li>3. Girare la chiave nella posizione "I" nell'interruttore a chiave.</li> <li>4. Leggere lo stato di carica della batteria sul display, se necessario caricare la batteria, vedi capitolo <i>Carica della batteria</i>.</li> <li>5. Controllare se i rivestimenti destro e sinistro sono chiusi, se necessario chiuderli, vedi capitolo <i>Apertura/chiusura del rivestimento sinistro/destro</i>.</li> <li>6. Controllare se la spina della batteria è inserita correttamente, se necessario inserirla correttamente, vedi capitolo <i>Scollegamento/collegamento alimentazione di tensione</i>.</li> <li>7. Controllare i fusibili, se necessario sostituirli, vedi capitolo <i>Smontaggio/montaggio del fusibile</i>.</li> <li>8. Se la macchina continua a non funzionare, informare il servizio di assistenza.</li> </ol>
<b>Formazione di polvere durante lo spazzamento / potenza di aspirazione insufficiente.</b>	Il vano raccolta è pieno.	1. Svuotare il vano raccolta, vedi capitolo <i>Svuotamento del vano raccolta</i> .
	Il filtro antipolvere è intasato.	1. Pulire il filtro antipolvere, sostituirlo in caso di forte imbrattamento, vedi capitolo <i>Smontaggio/pulizia/montaggio del filtro antipolvere</i> .
	Il filtro antipolvere è danneggiato.	1. Sostituire il filtro antipolvere, vedi capitolo <i>Smontaggio/pulizia/montaggio del filtro antipolvere</i> .
	Il filtro antipolvere è montato in modo errato.	1. Montare correttamente il filtro antipolvere, vedi capitolo <i>Smontaggio/pulizia/montaggio del filtro antipolvere</i> .
	I listelli di tenuta sul cassone del rullospazzola sono regolati in modo errato.	1. Regolare correttamente i listelli di tenuta, vedi capitolo <i>Regolazione / smontaggio / montaggio dei listelli di tenuta</i> .
	I listelli di tenuta sul cassone del rullospazzola sono usurati.	1. Sostituire i listelli di tenuta, vedi capitolo <i>Regolazione / smontaggio / montaggio dei listelli di tenuta</i> .
	Le guarnizioni della cassetta del filtro sono allentate o danneggiate.	1. Far sostituire o montare correttamente le guarnizioni della cassetta del filtro dal servizio di assistenza.
I listelli di tenuta sullo sportello del vano raccolta sono allentati o danneggiati.	1. Far sostituire o montare correttamente i listelli di tenuta sullo sportello del vano raccolta dal servizio di assistenza.	
<b>Il risultato della pulizia non è soddisfacente.</b>	La spazzola laterale è usurata.	1. Sostituire la spazzola laterale, vedere il capitolo <i>Controllo / smontaggio / montaggio spazzola laterale</i> .
	Il rullospazzola è usurato.	1. Sostituire il rullospazzola, vedere il capitolo <i>Smontaggio / controllo / montaggio del rullospazzola</i> .
	I listelli di tenuta sul cassone del rullospazzola sono regolati in modo errato.	1. Regolare correttamente i listelli di tenuta, vedere il capitolo <i>Regolazione / smontaggio / montaggio dei listelli di tenuta</i> .
	I listelli di tenuta sul cassone del rullospazzola sono usurati.	1. Sostituire i listelli di tenuta, vedere il capitolo <i>Regolazione / smontaggio / montaggio dei listelli di tenuta</i> .
	Lo sportello spazzamento sul bagnato è aperto.	1. Chiudere lo sportello spazzamento sul bagnato.
	La serranda per lo sporco grossolano è aperta.	1. Far riparare la serranda per lo sporco grossolano dal servizio di assistenza.



Errore	Causa	Correzione
<b>Il rullospazzola o le spazzole laterali non girano.</b>	L'alimentazione di tensione della macchina è interrotta.	1. Collegare l'alimentazione di tensione, vedi capitolo <i>La macchina non si muove</i> .
	È impostato il programma "Guida".	1. Posizionare il selettore del programma su "Spazzare con rullospazzola" o "Spazzare con rullospazzola e spazzole laterali", vedi capitolo <i>Selettore di programma</i> .
	Il rullospazzola o le spazzole laterali sono bloccati.	1. Controllare che nel rullospazzola o nelle spazzole laterali non ci siano oggetti flessibili impigliati, come ad es. nastri, fili, ecc. e rimuoverli se presenti, vedi capitolo <i>Smontaggio / controllo / montaggio del rullospazzola e Controllo / smontaggio / montaggio spazzola laterale</i> .
	Il vano raccolta non è completamente abbassato.	1. Abbassare completamente il vano raccolta, vedi capitolo <i>Svuotamento del vano raccolta</i> .
<b>Impossibile svuotare il vano raccolta.</b>	L'alimentazione di tensione della macchina è interrotta.	1. Collegare l'alimentazione di tensione, vedi capitolo <i>La macchina non si muove</i> .
	Non è stato utilizzato il comando a due mani per lo svuotamento sicuro del vano raccolta.	1. Svuotare il vano raccolta tramite il comando a due mani, vedi capitolo <i>Svuotamento del vano raccolta</i> .
	Le viti di sicurezza a destra e sinistra del vano raccolta si sono spezzate.	1. Far sostituire le viti di sicurezza dal servizio di assistenza.
	È impostato il programma "Spazzare con rullospazzola" o "Spazzare con rullospazzola e spazzole laterali".	1. Posizionare il selettore di programma su "Guida", vedi capitolo <i>Selettore di programma</i>
<b>Impossibile chiudere il rivestimento destro.</b>	Il vano raccolta è fissato con la staffa di sicurezza.	1. Rimuovere la staffa di sicurezza, vedere capitolo <i>Installazione/rimozione della staffa di sicurezza del vano raccolta</i> .

### Accessori/pezzi soggetti ad usura

Di seguito è riportato un estratto dei pezzi soggetti ad usura e degli accessori opzionali.

Pezzi soggetti ad usura e accessori	Descrizione / note	N. d'ordine
Spazzola laterale, Standard	Per superfici interne ed esterne.	6.905-986.0
Spazzola laterale, morbida	Per polveri fini su superfici interne ed esterne. Resistente all'acqua	6.906-133.0
Spazzola laterale, dura	Per rimuovere lo sporco molto aderente in ambienti esterni. Resistente all'acqua	6.906-065.0
Rullospazzola, Standard	Per superfici interne ed esterne. Resistente all'usura e all'acqua	6.905-095.0
Rullospazzola, morbido	Per polveri fini su superfici interne ed esterne. Resistente all'acqua	6.905-190.0
Rullospazzola, duro	Per rimuovere lo sporco molto aderente in ambienti esterni. Resistente all'acqua	6.905-191.0
Filtro antipolvere		6.414-532.0
Listello di tenuta, laterale sinistro e destro		5.365-078.0
Listello di tenuta, posteriore		5.365-053.0
Listello di tenuta, anteriore		5.294-000.0
Ruota posteriore	Come ricambio	6.435-845.0
Batteria 24 V, 240 Ah		6.654-112.0

Accessori	Descrizione / note	N. d'ordine
Caricabatterie, portatile		6.654-442.0
Ruote, antiraccia		2.853-048.0
Kit di montaggio spazzola laterale sinistra	*	2.852-913.0
Kit di montaggio tetto protettivo	*	2.852-828.0
Kit di montaggio sistema di spruzzatura	*	2.852-835.0
Kit di montaggio girofaro	*	2.852-911.0
Kit di montaggio luce di lavoro	*	2.852-904.0
Kit di montaggio luce spot	*	2.852-995.0
Kit di montaggio protezione antiurto	*	2.852-491.0
Kit di montaggio fanale posteriore	*	2.853-042.0
Kit di montaggio supporto aspiratore	*	2.853-030.0
Kit di montaggio spazzola laterale aggiuntiva	*	2.853-034.0

Accessorio Home Base	Descrizione / note	N. d'ordine
Adattatore	Per fissare gli accessori al binario Home Base.	5.035-488.0
Doppio gancio	Utilizzabile solo in abbinamento all'adattatore.	6.980-077.0
Contenitore del detersivo	Utilizzabile solo in abbinamento all'adattatore.	4.070-006.0

Accessorio Home Base	Descrizione / note	N. d'ordine
Kit Home Base pinza per lo sporco grossolano	Pinza per sporco grossolano con elementi di fissaggio.	4.035-524.0

\* Richiede il montaggio da parte del servizio di assistenza.

## Garanzia

In ogni Paese, valgono le condizioni di garanzia rilasciate dalla nostra società di vendita competente. Entro il termine di garanzia eliminiamo gratuitamente eventuali guasti all'apparecchio, se causati da difetto del materiale o di produzione. Nei casi previsti dalla garanzia si prega di rivolgersi al proprio rivenditore, oppure al più vicino centro di assistenza autorizzato, esibendo lo scontrino di acquisto.

(Indirizzo vedi retro)

## Dati tecnici

		KM 100/120 R Bp	KM 100/120 R Bp Pack
<b>Dati sulle prestazioni dell'apparecchio</b>			
Velocità di avanzamento (max.)	km/h	5,5	5,5
Velocità di lavoro (max.)	km/h	5,5	5,5
Pendenza massima superabile	%	12	12
Larghezza di lavoro senza spazzole laterali	mm	730	730
Larghezza di lavoro con 1 spazzola laterale	mm	1000	1000
Larghezza di lavoro con 2 spazzole laterali	mm	1280	1280
Grado di protezione		IPX 3	IPX 3
<b>Resa superficiale teorica</b>			
Resa oraria senza spazzole laterali	m <sup>2</sup> /h	4015	4015
Resa superficiale con 1 spazzola laterale	m <sup>2</sup> /h	5500	5500
Resa superficiale con 2 spazzole laterali	m <sup>2</sup> /h	7040	7040
<b>Batteria</b>			
Tipo di batteria		–	24 V 4 HPzS 240, piombo-acido, a manutenzione ridotta
Capacità della batteria	Ah	–	240
Tempo di ricarica quando la batteria è completamente scarica	h	–	10 ... 15
Durata di esercizio con batteria completamente carica	h	–	3,5
Tensione batteria	V	–	24
Peso della batteria	kg	–	195
Contenuto di elettroliti	l	–	38
<b>Caricabatterie</b>			
Tensione di rete	V	–	230
Tensione di uscita	V	–	24
Corrente di uscita	A	–	30
<b>Condizioni ambientali</b>			
Temperatura ambiente	°C	-5 ... +40	-5 ... +40
Umidità d'aria, non condensante	%	20 ... 90	20 ... 90
<b>Dimensioni e pesi</b>			
Lunghezza	mm	1660	1660
Larghezza	mm	1110	1110
Altezza	mm	1355	1355
Peso vuoto	kg	490	490
Peso a vuoto (peso di trasporto)	kg	490	684
Peso totale consentito	kg	1060	1060
Larghezza rullospazzola	mm	730	730
Diametro rullospazzola	mm	285	285
Diametro spazzola laterale	mm	410	410
<b>Vano raccolta</b>			
Volume vano raccolta	l	120	120
Carico massimo del vano raccolta	kg	150	150
Altezza di svuotamento (max.)	mm	1520	1520
<b>Filtro e sistema aspirante</b>			
Superficie attiva del filtro antipolvere	m <sup>2</sup>	6	6
Categoria d'utilizzo		U	U

		<b>KM 100/120 R Bp</b>	<b>KM 100/120 R Bp Pack</b>
<b>Motore di trazione (elettrico)</b>			
Tipologia motore		Motore a magneti permanenti a corrente continua per la marcia avanti e indietro	Motore a magneti permanenti a corrente continua per la marcia avanti e indietro
Tipo di costruzione		Motore integrato nel mozzo della ruota anteriore	Motore integrato nel mozzo della ruota anteriore
Tensione nominale	V	24	24
Corrente nominale	A	40	40
Potenza nominale (meccanica)	W	780	780
Numero giri motore	1/min	a regolazione continua	a regolazione continua
Grado di protezione		IP 44	IP 44
<b>Motore della spazzola laterale (elettrico)</b>			
Tipologia motore		Motore a magneti permanenti a corrente continua	Motore a magneti permanenti a corrente continua
Tipo di costruzione		Motoriduttore (ingranaggio angolare)	Motoriduttore (ingranaggio angolare)
Tensione nominale	V	24	24
Corrente nominale	A	8,5	8,5
Potenza nominale (meccanica)	W	80	80
Contagiri della spazzola laterale	1/min	80	80
Grado di protezione		IP 44	IP 44
<b>Motore del soffiante e del rullospazzola (elettrico)</b>			
Tipologia motore		Motore a magneti permanenti a corrente continua	Motore a magneti permanenti a corrente continua
Tipo di costruzione		B14	B14
Tensione nominale	V	24	24
Corrente nominale	A	32	32
Potenza nominale (meccanica)	W	600	600
Velocità	1/min	3500	3500
Grado di protezione		IP 54	IP 54
<b>Pneumatici</b>			
Dimensione dei pneumatici, anteriore	mm	ø 300	ø 300
Dimensione dei pneumatici, posteriore		4.00-8	4.00-8
Pressione di gonfiaggio dei pneumatici	MPa (bar)	0,6 (6)	0,6 (6)
<b>Valori rilevati secondo EN 60335-2-72</b>			
Valore di vibrazione mano-braccio	m/s <sup>2</sup>	1,4	1,4
Valore di vibrazione mano-braccio, incertezza K	m/s <sup>2</sup>	0,2	0,2
Valore di vibrazione sul sedile	m/s <sup>2</sup>	0,3	0,3
Valore di vibrazione del sedile, incertezza K	m/s <sup>2</sup>	0,1	0,1
Livello di pressione acustica L <sub>pA</sub>	dB(A)	74	74
Incertezza L <sub>pA</sub> e L <sub>WA</sub>	dB(A)	3	3
Livello di potenza acustica L <sub>WA</sub>	dB(A)	92	92
Livello di potenza acustica L <sub>WA</sub> + Incertezza L <sub>WA</sub>	dB(A)	94	94

Con riserva di modifiche tecniche.

### **Dichiarazione di conformità UE**

Con la presente dichiariamo che la macchina di seguito definita, in conseguenza della sua progettazione e costruzione nonché nello stato in cui è stata immessa sul mercato, è conforme ai requisiti essenziali di sicurezza e salute pertinenti delle direttive UE. In caso di modifiche apportate alla macchina senza il nostro consenso, la presente dichiarazione perde ogni validità.

Prodotto: Spazzatrice stradale

Tipo: 1.280-xxx

#### **Direttive UE pertinenti**

2006/42/CE (+2009/127/EG)

2000/14/CE

2014/30/UE

2014/53/EU (TCU)

#### **Norme armonizzate applicate**

EN 60335-1

EN 60335-2-72

EN 62233: 2008

EN 55012: 2007 + A1: 2009

EN 61000-6-2: 2005

#### **TCU**

EN 301 511 V12.5.1

EN 300 440 V2.1.1

EN 300 328 V2.2.2

EN 300 330 V2.1.1

EN 62311: 2008

## Livello di potenza acustica dB(A)

KM 100/120 R BAT

Misurato: 92

Garantito: 94

## Norme nazionali applicate

-

## Procedura di valutazione della conformità applicata

2000/14/CE: Allegato V

I firmatari agiscono per incarico e con delega della direzione.



H. Jenner

Chairman of the Board of Management



S. Reiser

Director Regulatory Affairs & Certification

Responsabile della documentazione:

S. Reiser

Alfred Kärcher SE & Co. KG

Alfred-Kärcher-Str. 28 - 40

71364 Winnenden (Germany)

Tel.: +49 7195 14-0



Fax: +49 7195 14-2212

Winnenden, 01/01/2022

## Inhoud

Algemene instructies.....	68
Veiligheidsinstructies.....	68
Reglementair gebruik.....	70
Milieubescherming.....	70
Toebehoren en reserveonderdelen.....	70
Levering controleren.....	70
Functie.....	70
Beschrijving apparaat.....	70
Voor inbedrijfstelling.....	71
Batterijen / oplaadapparaten.....	72
Inbedrijfstelling.....	74
Werking.....	74
Transport.....	76
Opslag.....	76
Verzorging en onderhoud.....	76
Hulp bij storingen.....	79
Toebehoren / slijtageonderdelen.....	81
Garantie.....	81
Technische gegevens.....	82
EU-conformiteitsverklaring.....	83

## Algemene instructies

  Lees voor het eerste gebruik van de machine deze oorspronkelijke gebruiksaanwijzing en de gebruiksaanwijzingen die bij de batterij en het oplaadapparaat zijn geleverd, en handel ernaar. Bewaar de gebruiksaanwijzingen voor later gebruik of voor de volgende eigenaar.

## Veiligheidsinstructies

### Gevarenniveaus

#### **GEVAAR**

- Aanwijzing voor direct dreigend gevaar dat tot zware of dodelijke verwondingen leidt.

#### **WAARSCHUWING**

- Aanwijzing voor een mogelijk gevaarlijke situatie die tot zware of dodelijke verwondingen kan leiden.

#### **VOORZICHTIG**

- Aanwijzing voor een mogelijk gevaarlijke situatie die tot lichte verwondingen kan leiden.

#### **LET OP**

- Aanwijzing voor een mogelijk gevaarlijke situatie die tot materiele schade kan leiden.

### Veiligheidsinstructies m.b.t. de bediening

-  **GEVAAR** • Laat het apparaat in geen geval onbeheerd achter zolang het niet beveiligd is tegen onbedoelde bewegingen. Trek altijd de parkeerrem aan voordat u het apparaat achterlaat.
-  **WAARSCHUWING** • Gebruik het apparaat alleen volgens de voorschriften. Houd rekening met de plaatselijke omstandigheden en let bij het uitvoeren van werkzaamheden met het apparaat op andere personen en met name kinderen. • Controleer de machine, de werkinrichtingen en de veiligheidsinrichtingen op goede staat, functionaliteit en bedrijfsveiligheid voordat u de machine gebruikt. Als de toestand niet perfect of veilig is om te werken, mag u de machine niet gebruiken. • Let in gevarenczones (bijv. tankstations) op de desbetreffende veiligheidsvoorschriften. Gebruik het apparaat nooit in explosieve ruimtes. • Dit apparaat mag niet worden gebruikt door personen met een fysieke, sensorische of verstandelijke beperking of een gebrek aan ervaring en/of kennis. • Alleen personen die in de omgang met het apparaat zijn geïnstrueerd of hebben bewezen dat ze het apparaat correct bedienen en uitdrukkelijk de opdracht hebben dit apparaat te gebruiken, mogen het apparaat gebruiken. • Draag nauwsluitende kleding en stevig schoeisel wanneer u de machine bedient of onderhoudt. • Gebruik de machine niet in zones waar de mogelijkheid bestaat door vallende voorwerpen te worden geraakt. • Houd toezicht op kinderen om ervoor te zorgen dat ze niet met het apparaat spelen. • Kinderen en jongeren mogen het appa-

raat niet gebruiken. • Kijk bij apparaten met Blue Spot verlichting niet rechtstreeks in de lichtbron. • De bediener van de machine is verantwoordelijk voor ongevallen met andere personen of hun eigendom. • Controleer de omgeving voordat u wegrijdt, bijv. kinderen en dieren. Zorg altijd voor voldoende zicht. • Verwijder de sleutel uit de sleutelschakelaar of verwijder de Kärcher Intelligente Sleutel (KIK) uit de houder op de machine om gebruik van de machine door onbevoegden te voorkomen.

### Veiligheidsinstructies voor het rijden

**Instructie** • De lijst met aanwijzingen m.b.t. het kantelgevaar maakt geen aanspraak op volledigheid. **GEVAAR** • Kantelgevaar op te grote hellingen! Neem bij het rijden op hellingen de maximaal toegestane waarden in het hoofdstuk Technische gegevens in acht. • Kantelgevaar bij te grote zijdelingse helling! Neem op hellingen bij het rijden dwars op de vallijn de maximaal toegestane waarden in het hoofdstuk Technische gegevens in acht. • Kantelgevaar bij instabiele ondergrond! Rijd met de machine uitsluitend op verharde ondergrond. • Gevaar voor ongevallen door niet aangepaste snelheid. Rijd langzaam in bochten.

### Apparaten op batterijwerking

⚠ **GEVAAR** • Explosiegevaar! Laad de batterijen alleen met een geschikt oplaadapparaat • Bij het laden van batterijen in gesloten ruimtes ontstaat een hoogexplosief gas. Laad de batterijen alleen in goed geventileerde ruimtes. • In de buurt van een batterij of in een batterijlaadruimte mag u niet met een open vlam werken, mag u geen vonken maken of roken. • Explosiegevaar en kortsluitingen. Leg geen gereedschap of dergelijke op de batterij.

⚠ **VOORZICHTIG** • Gevaar voor letsel door batterijzuur. Neem de desbetreffende veiligheidsvoorschriften in acht.

**LET OP** • Neem de bedrijfsinstructies van de fabrikant van de batterij en het oplaadapparaat in acht. Neem de aanbevelingen van de wetgever m.b.t. de omgang met batterijen in acht. • Laat batterijen nooit in ontladen toestand staan, laad batterijen zo snel mogelijk opnieuw op. • Houd batterijen ter vermindering van kruipstromen schoon en droog. Bescherm batterijen tegen verontreinigingen, bijv. door metaalstof. • Verwijder verbruikte batterijen op een milieuvriendelijke manier conform de EG-richtlijn 91/157/EEG of de desbetreffende nationale voorschriften.

### Veiligheidsinstructies voor het transport

#### ⚠ **VOORZICHTIG**

• Om ongevallen of letsels te vermijden, moet u bij het transport het gewicht van het apparaat in acht nemen, zie hoofdstuk Technische gegevens in de gebruiksaanwijzing.  
• Zet de motor vóór het transport af. Houd bij de bevestiging van het apparaat rekening met het gewicht, zie hoofdstuk Technische gegevens in de gebruiksaanwijzing.

### Onderhoud

⚠ **WAARSCHUWING** • Klem vóór werkzaamheden aan de elektrische installatie de batterij af. • Vóór reiniging, onderhoud, het vervangen van onderdelen en het overschakelen op een andere functie, moet u het apparaat uitschakelen en de contactsleutel eruit trekken.

⚠ **VOORZICHTIG** • Laat reparaties alleen uitvoeren door erkende klantenservices of experts voor dit gebied die bekend zijn met alle relevante veiligheidsvoorschriften.

**LET OP** • Houd u volgens de plaatselijk geldende voorschriften aan de veiligheidscontrole voor verplaatsbare, commercieel gebruikte apparaten (bijv. in Duitsland: VDE 0701). • Kortsluitingen of andere schade. Reinig het apparaat niet met een slang of een hogedrukstraal. • Voer werkzaamheden aan het apparaat altijd met geschikte handschoenen uit.

### Veiligheidsinrichtingen

Veiligheidsinrichtingen dienen voor de bescherming van de gebruiker en mogen niet buiten werking worden gesteld en de functies ervan mogen niet worden omzeild.

## Neem de veiligheidsinstructies in de hoofdstukken in acht!

### Linker en rechter bekleding

De linker en rechter bekleding bevatten veiligheidsschakelingen die de machine uitschakelen als de linker of rechter bekleding niet correct gesloten is.

De rij- en reinigingsfuncties zijn alleen actief wanneer de linker en rechter bekleding correct gesloten zijn.

### Tweehandbediening vuilreservoir

Om ingrepen in het ledigingsmechanisme en in het zwenkbereik van het vuilreservoir te voorkomen, is het optillen, neerlaten en ledigen van het vuilreservoir alleen mogelijk met tweehandbediening.

### Veiligheidsbeugel vuilreservoir

Het is alleen toegestaan om onder het vuilreservoir te staan als dit volledig is opgetild en met de meegeleverde, professioneel bevestigde veiligheidsbeugel tegen neerlaten is beveiligd.

### Stoelcontactschakelaar

De stoelcontactschakelaar zorgt ervoor dat de rij- en reinigingsfuncties alleen actief zijn wanneer een persoon op de bestuurdersstoel zit.



### Noodstop-schakelaar

In geval van gevaar kunnen alle rij- en reinigingsfuncties onmiddellijk worden uitgeschakeld door op de noodstop-schakelaar te drukken.

Om te ontgrendelen, draait u aan de rode knop van de noodstop-schakelaar.

### Symbolen op de machine

	⚠ <b>GEVAAR</b> <b>Brandgevaar</b> Veeg geen brandende of gloeiende voorwerpen, zoals bijv. sigaretten, lucifers of dergelijke.
	⚠ <b>GEVAAR</b> <b>Gevaar voor ongevallen door kantelen</b> Gebruik hoge lediging alleen op een vlakke ondergrond.
	⚠ <b>WAARSCHUWING</b> <b>Gevaar voor letsel</b> Gevaar voor beknelling en afknelling aan riemen, zijbezems, vuilreservoir, kap.
	⚠ <b>WAARSCHUWING</b> <b>Gevaar voor letsel</b> Snijwonden en kneuzingen door bewegende voertuigonderdelen aan de binnenzijde. Steek uw handen niet in openingen van het apparaat.
	Bandenspanning
	Krikbevestigingspunt
	Bevestigingspunt
	Max. belasting van het opbergvak 20 kg
	Max. belasting 150 kg
	Pedaal grofvuilklep

	Klep voor nat vegen
	Maak het stoffilter los, bevestig

## Reglementair gebruik

Gebruik de veegmachine met batterijwerking voor de reiniging van grondoppervlakken binnen en buiten.

De veegmachine is bestemd voor professioneel gebruik.

Gebruik de veegmachine voor de volgende beoogde toepassingen:

- 1 Parkeerplaatsen
- 2 Voetpaden
- 3 Productie-installaties
- 4 Logistieke toepassingen
- 5 Hotels
- 6 Detailhandel
- 7 Opslagruimten

Gebruik de veegmachine uitsluitend overeenkomstig de gegevens in deze gebruiksaanwijzing. Elk ander gebruik geldt als niet reglementair. De fabrikant is niet aansprakelijk voor hieruit voortvloeiende schade; alleen de gebruiker draagt het risico.

Aan de veegmachine mogen geen veranderingen worden uitgevoerd.

Alleen de door de onderneming of diens gevolmachtigde vrijgegeven oppervlakken mogen worden bereiden en gereinigd.

## Te voorzien fout gebruik

Nooit explosieve vloeistoffen, gassen, onverdunde zuren en oplosmiddelen vegen op opzuigen (bijv. benzine, verfverdunder, stookolie), ze vormen in combinatie met de zuiglucht explosieve dampen of mengsels.

Nooit aceton, onverdunde zuur- en oplosmiddelen vegen of opzuigen, omdat ze de aan het apparaat gebruikte materialen aantasten en beschadigen.

Nooit reactief metaalstof (bijv. aluminium, magnesium, zink) vegen of opzuigen, ze vormen in combinatie met sterk alkalische of zure reinigingsmiddelen explosieve gassen.

Geen brandende of gloeiende voorwerpen vegen of opzuigen, er bestaat brandgevaar.

Geen stoffen vegen die gevaarlijk zijn voor de gezondheid.

Het verblijf in gevarenczones is verboden. Het gebruik in explosieve ruimtes is verboden.

Het meenemen van begeleidende personen is verboden.

Het duwen/trekken of transporteren van voorwerpen is met dit apparaat niet toegestaan.

## Geschikte oppervlakten voor het vegen

- Asfalt
- Industriebloeren
- Estrik
- Beton
- Straatstenen

## Milieubescherming



De verpakkingsmaterialen zijn herbruikbaar. Verwijder verpakkingen op een milieuvriendelijke manier.



Elektrische en elektronische apparaten bevatten waardevolle recyclebare materialen en vaak bestanddelen zoals batterijen, accu's of olie, die bij onjuiste omgang of verkeerd

afvalverwijdering een potentieel gevaar voor de gezondheid van de mens en voor het milieu kunnen vormen. Voor een correcte werking van het apparaat zijn deze bestanddelen echter noodzakelijk. Voer apparaten met dit symbool niet samen met het huisvuil af.

## Instructies betreffende ingrediënten (REACH)

Actuele informatie over ingrediënten vindt u op: [www.kaercher.de/REACH](http://www.kaercher.de/REACH)

## Afvalverwijdering van het uitgediende voertuig

Uitgediende voertuigen bevatten waardevolle recyclebare materialen. Voor de afvoer van uw voertuig raden we de samenwerking met een gespecialiseerd afvalverwijderingsbedrijf aan.

## Toebehoren en reserveonderdelen

Gebruik alleen origineel toebehoren en originele reserveonderdelen. Deze garanderen een veilige en storingsvrije werking van het apparaat.

Informatie over toebehoren en reserveonderdelen vindt u onder [www.kaercher.com](http://www.kaercher.com).

## Levering controleren

Meld bij de overdracht van het voertuig gebreken en transportschade meteen aan uw dealer of verkoopvestiging.

## Functie

De veegmachine werkt volgens het overwerpprincipe.

1. De roterende zijbezem reinigt hoeken en randen van het veegoppervlak en transporteert het veeggoed in de baan van de veegwals.
2. De roterende veegwals transporteert het veeggoed direct in het vuilreservoir.
3. Het opgewaaide stof in het vuilreservoir wordt via een stoffilter gescheiden en de zuigventilator zuigt de gefilterde lucht af.
4. Het stoffilter wordt tijdens de werking automatisch gereinigd.

## Beschrijving apparaat

### Bedienings- en functie-elementen

Afbeeldingen, zie pagina's met grafieken

#### Afbeelding A

- ① Programmakeuzeschakelaar\*
- ② Instelknop toerental zijbezem
- ③ Display\*\*
- ④ Noodstop-schakelaar
- ⑤ Schakelaar werklicht (optioneel)
- ⑥ Schakelaar zwaailicht (optioneel)
- ⑦ Claxonknop
- ⑧ Rijrichtingsschakelaar
- ⑨ Rijpedaal
- ⑩ Sleutelschakelaar
- ⑪ Pedaal grofvuilklep
- ⑫ Knop vuilreservoir ontgrendelen
- ⑬ Schakelaar watersproeisysteem (optioneel)
- ⑭ Knop reiniging stoffilter
- ⑮ Stuurwiel
- ⑯ Rechter bekleding
- ⑰ Veiligheidsbeugel vuilreservoir
- ⑱ Klep voor nat vegen
- ⑲ Bestuurdersstoel (met stoelcontactschakelaar)
- ⑳ Typeplaatje (op de draagplaat boven de batterij)
- ㉑ Stoffilter
- ㉒ Opbergvak
- ㉓ Linker bekleding
- ㉔ Knop vuilreservoir optillen / neerlaten
- ㉕ Knop vuilreservoir openen / sluiten
- ㉖ Home-Base-rail
- ㉗ Stoelverstelhendel
- ㉘ Achterwiel
- ㉙ Afdichtlijst (4 stuks)
- ㉚ Veegwals
- ㉛ Voorwiel (elektrische aandrijving)
- ㉜ Rechter zijbezem
- ㉝ Batterij\*\*\*
- ㉞ Laadkabel\*\*\*

- ③⑤ Contactstekker\*\*\*
- ③⑥ Netsnoer\*\*\*
- ③⑦ Draagbaar oplaadapparaat\*\*\*
- ③⑧ Rijden\*\*\*
- ③⑨ Vegen met veegwals\*
- ④⑩ Vegen met veegwals en zijbezems\*

\* Beschrijving zie hoofdstuk *Programmakeuzeschakelaar*

\*\* Beschrijving zie hoofdstuk *Display*

\*\*\* alleen KM 100/120 R Bp Pack

### Instructie

*Niet afgebeeld zijn optionele extra's die bij bestelling af fabriek reeds gemonteerd zijn of door de service achteraf gemonteerd kunnen worden, zie hoofdstuk *Toebehoren / slijtageonderdelen*.*

## Programmakeuzeschakelaar

### Instructie

*De functies zijn alleen actief als de sleutelschakelaar in de stand "I" staat.*

### Afbeelding B

- ① **Rijden**
  - De machine kan naar de gebruiksplaats worden gereden.
  - De veegwals en zijbezems zijn opgetild en uitgeschakeld.
- ② **Vegen met veegwals**
  - De veegwals wordt neergelaten en ingeschakeld.
- ③ **Vegen met veegwals en zijbezems**
  - De veegwals en de rechter en linker (optioneel) zijbezems worden neergelaten en ingeschakeld.

## Display

### Afbeelding C

- ① Display
- ② Laadstatus batterij
- ③ Bedrijfsurenteller

Als de sleutelschakelaar in de stand "I" staat, geeft het display het volgende weer:

- de laadstatus van de batterij in %
- de bedrijfsurenteller

Als op het display een van de volgende berichten verschijnt, laat dan de betreffende knop of het gaspedaal los:

- W 1 (De knop vuilreservoir ontgrendelen is ingedrukt)
- W 2 (De knop vuilreservoir optillen is ingedrukt)
- W 3 (De knop vuilreservoir neerlaten is ingedrukt)
- W 4 (Het gaspedaal is ingetrapt)

Als het bericht nog steeds wordt weergegeven, neem dan contact op met de service.

Als het volgende bericht op het display verschijnt, neem dan contact op met de service:

- E ...,

Als de laadtoestand van de batterij < 20 % is, klinkt er om de 2 minuten een waarschuwingstoon. Laad de batterij zo snel mogelijk op, zie hoofdstuk *Accu laden*.

Als de batterijstatus < 10 % is, worden de veegwals en de zijborstels uitgeschakeld. Laad de batterij onmiddellijk op, zie hoofdstuk *Accu laden*.

## Panelen

### ⚠ WAARSCHUWING

#### Storing door open bekledingen

*Open de bekledingen alleen als de sleutelschakelaar op <0> staat en de sleutel is uitgetrokken.*

*Het openen tijdens het bedrijf is verboden.*

### Linker / rechter bekleding openen / sluiten

#### Open de linker bekleding voor de volgende handelingen:

- Veegwals uitbouwen / controleren / inbouwen, zie hoofdstuk *Veegwals uitbouwen / controleren / inbouwen*
- De binnenkant van de machine reinigen, zie hoofdstuk *Binnenkant van de machine reinigen*
- Linker achterwiel uit- / inbouwen, zie hoofdstuk *Achterwiel uit- / inbouwen*

- Zekering vervangen, zie hoofdstuk *Zekering in- / uitbouwen*

#### Open de rechter bekleding voor de volgende handelingen:

- Stroomvoorziening loskoppelen / aansluiten, zie hoofdstuk *Spanningsvoorziening loskoppelen / aansluiten*
- Batterij opladen, zie hoofdstuk *Accu laden*
- De binnenkant van de machine reinigen, zie hoofdstuk *Binnenkant van de machine reinigen*
- Rechter achterwiel uit- / inbouwen, zie hoofdstuk *Achterwiel uit- / inbouwen*

1. Machine uitschakelen, zie hoofdstuk *Machine uitschakelen*.

#### Linker / rechter bekleding openen:

2. Pak de greep aan de voorzijde van de linker/rechter bekleding vast, til iets op en zwenk de linker/rechter bekleding opzij.

#### Afbeelding D

Afgebeeld op de linker bekleding van een KM 100/120 R G

#### Linker / rechter bekleding sluiten:

3. Zwenk de linker/rechter bekleding terug tot ze hoorbaar vastklikt op de machine.

## Opbergvak

De maximaal toegestane belasting van het opbergvak is 20 kg.

1. Zorg ervoor dat de lading stevig is bevestigd.

## Voor inbedrijfstelling

### Machine lossen

#### ⚠ GEVAAR

#### Letsel- en beschadigingsgevaar bij belading van de machine!

*Bij belading van de machine bestaat letselgevaar doordat de machine wegrolt, kantelt en valt.*

*Houd bij belading rekening met het gewicht en de afmetingen van de machine en gebruik een geschikte oprijplaat.*

*Beveilig de machine bij het beladen tegen weggrollen, kantelen en vallen.*

*Gebruik geen vorkheftruck voor de belading.*

*Laad de machine alleen op een vlakke, horizontale ondergrond. Verplaats de machine op hellingen en afdalingen alleen met de eigen rijaandrijving van de machine, nooit door te duwen.*

*Afmetingen, gewichten en maximale stijgingscapaciteit zie hoofdstuk *Technische gegevens*.*

#### Afbeelding E

Afbeelding: Oprijplaat monteren

1. Snij de verpakingsbanden van kunststof door en verwijder de verpakingsfolie.
2. Maak de machine rijklaar:
  - a KM 100/120 R Bp: Installeer en sluit een batterij aan, zie hoofdstuk *Batterij inbouwen / aansluiten / uitbouwen*.
  - b KM 100/120 R Bp Pack: Sluit de stroomvoorziening aan, zie hoofdstuk *Spanningsvoorziening loskoppelen / aansluiten*.
  - c Laad indien nodig de batterij op, zie hoofdstuk *Accu laden*.
3. Verwijder de spanband aan de vastzetpunten.
4. Schroef de drie afgebeelde planken en het vierkante hout op de pallet los.
5. Leg de planken op de kant van de pallet en lijn zodanig uit dat ze gelijk komen met de wielen van de machine. Schroef de planken aan het pallet.
6. Plaats het vierkante hout als ondersteuning onder de planken.
7. Verwijder de houten blokken aan de wielen.
8. Rij de machine voorzichtig van de pallet via de gemaakte oprijplaat, zie hoofdstuk *Met de machine rijden*.

### Machine duwen

#### ⚠ WAARSCHUWING

#### Gevaar voor letsel en schade bij het lossen of activeren van de parkeerrem door weggrollen van de machine!

*Bij het lossen of activeren van de parkeerrem kan de machine weggrollen en over mensen, dieren of lichaamsdelen rijden en deze beknellen/pletten.*

*Beveilig de machine met keggen tegen weggrollen voordat u de parkeerrem lost of activeert.*

Ontgrendel de parkeerrem alleen wanneer de machine op een vlakke en horizontale ondergrond staat.  
 Duw de machine alleen op een vlakke ondergrond, nooit op hellingen.  
 Verplaats de machine op hellingen alleen met de eigen rijaandrijving van de machine.  
 Zet de machine onmiddellijk na elke duw opnieuw vast met keggen om te voorkomen dat ze wegrolt.  
 Houd bij het duwen rekening met het gewicht en de afmetingen van de machine, roep zo nodig hulp in.  
 1. Alvorens de machine te duwen, lees het hoofdstuk *Parkeerrem lossen / activeren!*

## Batterijen / oplaadapparaten

### LET OP

**Gebruik alleen de door de fabrikant aanbevolen batterijen en oplaadapparaten**

Vervang de batterijen alleen door batterijen van hetzelfde type!  
 Verwijder de batterij voordat u het voertuig afvoert en voer het voertuig af met inachtneming van de landspecifieke en plaatselijke voorschriften.

### Symbolen waarschuwingsinstructies

Neem bij de omgang met accu's volgende waarschuwingsinstructies in acht:

	Aanwijzingen in de gebruiksaanwijzing van de accu en op de accu alsook in deze gebruiksaanwijzing in acht nemen.
	Oogbescherming dragen.
	Kinderen uit de buurt van zuur en accu houden.
	Explosiegevaar
	Vuur, vonken, open licht en roken verboden.
	Verbrandingsgevaar
	Eerste hulp
	Waarschuwing
	Afvalverwijdering
	Accu niet in de vuilnisbak gooien.

### Veiligheidsinstructies

#### ⚠ GEVAAR

#### **Brand- en explosiegevaar**

Leg geen gereedschap of andere voorwerpen op de batterij.  
 Vermijd absoluut roken en open vuur.

Zorg bij het laden van batterijen in ruimtes voor een goede ventilatie.

Gebruik uitsluitend door Kärcher vrijgegeven batterijen en oplaadapparaten (originele reserveonderdelen).

#### ⚠ WAARSCHUWING

**Milieugevaar door ondeskundige verwijdering van de batterij**

Voer defecte of opgebruikte batterijen op een veilige manier af (neem eventueel contact op met een afvalverwijderingsfirma of met de Kärcher-service).

#### Maatregelen voor onbedoeld vrijkomen van zwavelzuur.

Bij reglementair gebruik en wanneer de gebruiksaanwijzing wordt opgevolgd vormen loodbatterijen geen gevaar.

Houd er echter rekening mee dat loodbatterijen zwavelzuur bevatten dat ernstig letsel kan veroorzaken.

1. Gemorst zwavelzuur of zwavelzuur dat uit een lekkende batterij treedt met absorptiemiddel opvangen, bijv. zand. Niet in de riolering, de bodem of de wateren laten terechtkomen.
2. Zuur neutraliseren met kalk/natriumcarbonaat en volgens de plaatselijke voorschriften afvoeren.
3. Neem contact op met een afvalverwerkingsbedrijf voor de afvoer van defecte batterijen.
4. Zuurspatten in het oog of op de huid met veel helder water uitresp. afspoelen.
5. Daarna onmiddellijk een arts raadplegen.
6. Vervuilde kleding met water uitwassen.
7. Kleding vervangen.

#### Batterij inbouwen / aansluiten / uitbouwen

#### ⚠ WAARSCHUWING

#### **Gevaar voor letsel en schade door kortsluiting!**

Bij werkzaamheden in de buurt van de batterij bestaat er gevaar voor letsel en schade door kortsluiting.

Plaats geen gereedschap of andere voorwerpen op de batterij.  
 Inbouwen: Sluit altijd eerst de pluskabel aan op de pluspool en dan de minkabel op de minpool.

Uitbouwen: Demonteer altijd eerst de minkabel aan de minpool en dan de pluskabel aan de pluspool.

Let op de juiste aansluiting: pluskabel naar pluspool en minkabel naar minpool.

#### Instructie

Bij de KM 100/120 R Bp Pack zijn de batterij en het oplaadapparaat in de leveringsomvang inbegrepen.

1. Schakel de machine uit, zie hoofdstuk *Machine uitschakelen*.

#### Inbouwen:

2. Open de linker en rechter bekleding, zie hoofdstuk *Linker / rechter bekleding openen / sluiten*.
3. Neem de plus- en minkabel met de batterijstekker aan de kant van de batterij uit de batterijhouder van de machine.

4. Bevestig een geschikt hefwerktuig aan de linker en rechter hijsogen van de batterij.

Gewicht van de batterij, zie hoofdstuk *Technische gegevens*.

#### Afbeelding F

- ① Pluspoolschroef
  - ② Pluspool
  - ③ Pluskabel
  - ④ Batterij
  - ⑤ Afdekking van pluspool
  - ⑥ Hijsog
  - ⑦ Afdekking van minpool
  - ⑧ Minkabel
  - ⑨ Minpool
  - ⑩ Minpoolschroef
  - ⑪ Batterijstekker aan de kant van batterij
5. Plaats de batterij met behulp van het hefwerktuig voorzichtig in de batterijhouder van de machine.



## Instructie

De niet gebruikte plus- en minpool moeten zich aan de rechterkant van de machine bevinden.

6. Verwijder het hefwerktuig van de linker en rechter hijsogen.

### Aansluiten:

7. Sluit eerst de pluskabel aan op de pluspool van de batterij en breng de afdekking van de pluspool aan, zie hoofdstuk *Plus- / minkabel op de batterij monteren / demonteren*.
8. Sluit de minkabel aan op de minpool van de batterij en breng de afdekking van de minpool aan, zie hoofdstuk *Plus- / minkabel op de batterij monteren / demonteren*.
9. Sluit de spanningsvoorziening aan, zie hoofdstuk *Spanningsvoorziening loskoppelen / aansluiten*.
10. Draai de sleutel in de sleutelschakelaar in de stand "I".
11. Lees de laadstatus van de batterij af op het display en laad de batterij indien nodig op, zie hoofdstuk *Accu laden*.

### Uitbouwen:

12. Het uitbouwen gebeurt in omgekeerde volgorde.

## Plus- / minkabel op de batterij monteren / demonteren

### ⚠ WAARSCHUWING

#### **Gevaar voor letsel en schade door kortsluiting!**

*Bij werkzaamheden in de buurt van de batterij bestaat er gevaar voor letsel en schade door kortsluiting.*

*Plaats geen gereedschap of andere voorwerpen op de batterij.*

*Inbouwen: Sluit altijd eerst de pluskabel aan op de pluspool en dan de minkabel op de minpool.*

*Uitbouwen: Demonteer altijd eerst de minkabel aan de minpool en dan de pluskabel aan de pluspool.*

*Let op de juiste aansluiting: pluskabel naar pluspool en minkabel naar minpool.*

1. De *Machine uitschakelen*.

### Monteren:

2. Ontkoppel de spanningsvoorziening, zie hoofdstuk *Spanningsvoorziening loskoppelen / aansluiten*.
3. Voer de pluskabel door het rechter hijs oog van de batterij naar de pluspool, zoals afgebeeld.

### Afbeelding G

- ① Pluspoolschroef
  - ② Pluspool
  - ③ Pluskabel
  - ④ Batterij
  - ⑤ Afdekking van pluspool
  - ⑥ Afdekking van minpool
  - ⑦ Minkabel
  - ⑧ Minpool
  - ⑨ Minpoolschroef
  - ⑩ Rechter hijs oog
4. Verwijder de transportafdekking van de pluspool en bewaar deze.
  5. Schroef de pluskabel op de pluspool met behulp van de pluspoolschroef.  
Aandraaimoment: 25 Nm.
  6. Plaats de afdekking van de pluspool op de pluspool.
  7. Voer de minkabel door het rechter hijs oog van de batterij naar de minpool, zoals afgebeeld.
  8. Verwijder de transportafdekking van de minpool en bewaar deze.
  9. Schroef de minkabel op de minpool met behulp van de minpoolschroef.  
Aandraaimoment: 25 Nm.
  10. Plaats de afdekking van de minpool op de minpool.
  11. Sluit de spanningsvoorziening aan, zie hoofdstuk *Spanningsvoorziening loskoppelen / aansluiten*.

### Demonteren:

12. Demonteren gebeurt in omgekeerde volgorde.

## Spanningsvoorziening loskoppelen / aansluiten

### Afbeelding H

- ① Batterijstekker aan kant van machine
  - ② Batterijstekker aan kant van batterij
1. Schakel de machine uit, zie hoofdstuk *Machine uitschakelen*.
  2. Open de rechter bekleding, zie hoofdstuk *Linker / rechter bekleding openen / sluiten*.

### Ontkoppelen:

3. Trek de batterijstekker aan de kant van de machine af van de batterijstekker aan de kant van de batterij.  
De machine is spanningsloos.

### Aansluiten:

4. Steek de batterijstekker aan de kant van de machine op de batterijstekker aan de kant van de batterij tot de twee stekkerhuizen tegen elkaar liggen.  
De spanningsvoorziening naar de machine is tot stand gebracht.
5. Sluit de rechter bekleding, zie hoofdstuk *Linker / rechter bekleding openen / sluiten*.

## Accu laden

### ⚠ WAARSCHUWING

#### **Gevaar voor letsel en schade door kortsluiting!**

*Bij werkzaamheden in de buurt van de batterij bestaat er gevaar voor letsel en schade door kortsluiting.*

*Plaats geen gereedschap of andere voorwerpen op de batterij.*

*Inbouwen: Sluit altijd eerst de pluskabel aan op de pluspool en dan de minkabel op de minpool.*

*Uitbouwen: Demonteer altijd eerst de minkabel aan de minpool en dan de pluskabel aan de pluspool.*

*Let op de juiste aansluiting: pluskabel naar pluspool en minkabel naar minpool.*

1. Rijd de machine naar een droge, goed geventileerde binnenruimte.
  2. Schakel de machine uit, zie hoofdstuk *Machine uitschakelen*.
- ### Sluit het oplaadapparaat aan:
3. Ontkoppel de spanningsvoorziening, zie hoofdstuk *Spanningsvoorziening loskoppelen / aansluiten*.

### Afbeelding I

- (1) Accu
  - (2) Laadkabel
  - (3) Netsnoer
  - (4) Draagbaar oplaadapparaat
  - (5) Led-indicatie
  - (6) Batterijstekker aan kant van machine
  - (7) Batterijstekker aan kant van batterij
  - (8) Oplaadstekker
4. Plaats het draagbare oplaadapparaat op de trede van de machine.

### LET OP

*De voeten moeten naar beneden wijzen.*

*Leg het draagbare oplaadapparaat niet op de batterij!*

*Dek het draagbare oplaadapparaat niet af met voorwerpen en leg er geen voorwerpen op!*

5. Voer de laadkabel door de kabeldoorvoering (pijl) in de scheidingwand naar de batterijstekker aan de kant van de batterij.
6. Steek de contactstekker op de batterijstekker aan de kant van de batterij tot de twee stekkerhuizen tegen elkaar liggen.

### LET OP

*Leg de batterijstekker aan de kant van de machine en de laadkabel zodanig dat deze bij het sluiten van de rechter bekleding niet beschadigd worden!*

7. Steek het netsnoer in het draagbare oplaadapparaat.

8. Steek het netsnoer in een geaard stopcontact.

Het laadproces begint en eindigt automatisch.

Het LED-display geeft de huidige status weer:

- geel = batterij wordt geladen
- knippert groen = batterij is > 80 % opgeladen

- brandt groen = batterij is volledig opgeladen
  - rood = er is een fout
- Oplaatijd zie hoofdstuk *Technische gegevens*.
9. Controleer tegen het einde van de oplaadtijd het elektrolytpeil volgens de gebruiksaanwijzing van de fabrikant van de batterij en corrigeer dit zo nodig.

#### Oplaadapparaat loskoppelen:

10. Koppel het oplaadapparaat na het opladen in omgekeerde volgorde los van de machine.

## Inbedrijfstelling

### Veiligheidscontrole voor het starten

1. Controleer de laadstatus van de batterij, laad de batterij indien nodig op, zie hoofdstuk *Accu laden*.
2. Controleer de uitschakelfunctie van de linker en rechter afdekking, zie hoofdstuk *Linker en rechter bekleding*, informeer zo nodig de service.
3. Controleer de uitschakelfunctie van de stoelcontactschakelaar, zie hoofdstuk *Stoelcontactschakelaar*, informeer zo nodig de service.
4. Controleer de bandenspanning van de achterwielen en corrigeer deze indien nodig. Bandenspanning zie hoofdstuk *Technische gegevens*.
5. Controleer de veegwalsen en de zijbezem op vreemde voorwerpen en lange, flexibele voorwerpen zoals linten of touwtjes, verwijder indien nodig vreemde voorwerpen en flexibele voorwerpen.
6. Draai de sleutelschakelaar in de stand "O" en controleer of het rijpedaal soepel beweegt terwijl de machine stilstaat, informeer zo nodig de service.

### Bestuurdersstoel instellen

#### ⚠ GEVAAR

#### Gevaar voor ongevallen

*Stel de bestuurdersstoel alleen bij een stilstaand apparaat in.*

1. Trek de stoelverstelhendel naar rechts en zet de bestuurdersstoel in de gewenste positie.

#### Afbeelding J

- ① Bestuurdersstoel
  - ② Stoelverstelhendel
2. Laat de stoelverstelhendel los.
  3. Controleer of de bestuurdersstoel goed vastzit door deze naar voren en naar achteren te bewegen.

### Parkeerrem lossen / activeren

#### ⚠ WAARSCHUWING

#### Gevaar voor letsel en schade bij het lossen of activeren van de parkeerrem door weggrollen van de machine!

*Bij het lossen of activeren van de parkeerrem kan de machine weggrollen en over mensen, dieren of lichaamsdelen rijden en deze beknellen/pletten.*

*Beveilig de machine met keggen tegen weggrollen voordat u de parkeerrem lost of activeert.*

*Ontgrendel de parkeerrem alleen wanneer de machine op een vlakke en horizontale ondergrond staat.*

*Duw de machine alleen op een vlakke ondergrond, nooit op hellingen.*

*Verplaats de machine op hellingen alleen met de eigen rijaandrijving van de machine.*

*Zet de machine onmiddellijk na elke duw opnieuw vast met keggen om te voorkomen dat ze weggolt.*

*Houd bij het duwen rekening met het gewicht en de afmetingen van de machine, roep zo nodig hulp in.*

#### Instructie

*De parkeerrem wordt automatisch geactiveerd wanneer de machine stilstaat en automatisch gelost wanneer de machine vertrekt.*

*De parkeerrem werkt in op het voorwiel.*

*Om de machine te kunnen duwen, moet de parkeerrem mechanisch worden gelost.*

*Afmetingen en gewichten zie hoofdstuk Technische gegevens.*

#### Parkeerrem lossen:

#### Afbeelding K

- ① Parkeerrem
  - ② Hendel
  - ③ Voorwerp (bijv. keg)
1. Parkeer de machine op een vlakke, horizontale ondergrond en schakel ze uit, zie hoofdstuk *Machine uitschakelen*.
  2. Beveilig de machine tegen weggrollen met keggen aan de wielen.
  3. Til de hendel van de parkeerrem op en steek een voorwerp (bijv. keg) tussen de hendel en de parkeerrem. De parkeerrem is gelost.
  4. Verwijder de keggen en duw de machine.
- #### Parkeerrem activeren:
5. Beveilig de machine tegen weggrollen met keggen.
  6. Verwijder het geplaatste voorwerp (bijv. keg) tussen de hendel en de wielnaafmotor. De parkeerrem is geactiveerd.
  7. Verwijder de keggen.

## Werking

### Machine starten

#### Instructie

*Om de machine te starten, moeten de linker en rechter bekleding gesloten zijn en moet de bestuurder op de bestuurdersstoel zitten.*

1. Op de bestuurdersplaats plaats nemen. De stoelcontactschakelaar wordt bediend.
2. Steek de sleutel in de sleutelschakelaar en draai hem naar de stand "I".
3. Zet de programmakeuzeschakelaar in de gewenste stand, voor functies zie hoofdstuk *Programmakeuzeschakelaar*.

### Met de machine rijden

#### ⚠ GEVAAR

#### Verwondingsgevaar door abrupt stoppen!

*De machine komt abrupt tot stilstand zodra de bestuurdersstoel niet meer bezet is.*

*Sta tijdens het rijden niet op van de bestuurdersstoel.*

#### ⚠ WAARSCHUWING

#### Gevaar voor ongevallen bij achteruitrijden!

*Er is een verhoogd risico op ongevallen bij achteruitrijden.*

*Voordat u achteruit rijdt, moet u controleren dat u niemand in gevaar brengt, let vooral op kinderen. Laat u indien nodig bijstaan door een andere persoon.*

*Let bij het achteruitrijden op de gehele omgeving.*

#### ⚠ WAARSCHUWING

#### Gevaar voor ongevallen bij rijden met opgetild vuilreservoir!

*Bij het rijden met het vuilreservoir omhoog is er een verhoogd risico op ongevallen door een verandering in het zwaartepunt van de machine.*

*Rijd niet met het vuilreservoir omhoog.*

#### LET OP

#### Beschadigingsgevaar van de aandrijving!

*Schokkerige bediening van het rijpedaal kan de aandrijving beschadigen.*

*Bedien het rijpedaal altijd langzaam en voorzichtig.*

*Breng de machine tot stilstand voordat u van vooruit naar achteruit of vice versa schakelt.*

#### Instructie

*De hendel aan de parkeerrem in het voorwiel moet in de rijstand staan, zie hoofdstuk Parkeerrem lossen / activeren.*

#### Afbeelding L

- ① Stuurwiel
- ② Display
- ③ Rijrichtingsschakelaar
- ④ Rijpedaal

1. De machine starten, zie hoofdstuk *Machine starten*.
2. Controleer de laadstatus van de batterij op het display, laad de batterij indien nodig op, zie hoofdstuk *Accu laden*.
3. Zet de rijrichtingsschakelaar in de stand "Vooruit rijden" of "Achteruit rijden".
4. Trap het gaspedaal voorzichtig in en stel de rijsnelheid traploos in.  
Bedien het gaspedaal niet met schokken.
5. Stuur de rijrichting met het stuurwiel.
6. Laat het gaspedaal los om de snelheid te verminderen.

## Veegbedrijf

### Instructies voor het vegen

1. Voor een optimaal reinigingsresultaat past u de rijsnelheid aan de omstandigheden aan en rijdt u vooruit.
2. Vegen is alleen mogelijk met ingeschoven vuilreservoir.  
Als de programmakeuzeschakelaar op "rijden" staat, wordt de klep van het vuilreservoir automatisch gesloten.  
Als de programmakeuzeschakelaar op "Vegen met veegwals" of op "Vegen met veegwals en zijbezems" staat, wordt de klep van het vuilreservoir automatisch geopend en kan er geveegd worden.
3. Het stoffilter wordt met regelmatige tussenpozen automatisch gereinigd. In geval van zeer grote stofophoping tussen de intervallen, drukt u op de toets stoffilterreiniging om een extra stoffilterreiniging te activeren.
4. Leeg het vuilreservoir regelmatig, zie hoofdstuk *Vuilreservoir leegmaken*. Overschrijd de maximale vulling van het vuilreservoir niet, zie hoofdstuk *Technische gegevens*.  
Indien voornamelijk veeggoed met hoge dichtheid (gruis, zand, enz.) wordt opgenomen, moet het vuilreservoir vroeger worden geleegd.
5. Vaste obstakels tot 6 cm hoog kunnen langzaam en voorzichtig worden overreden.

#### LET OP

Rij alleen met een geschikte oprijplaat over vaste hindernissen van meer dan 6 cm hoogte.

### Vegen met veegwals en zijbezems

#### ⚠ GEVAAR

##### **Verwondingsgevaar door abrupt stoppen!**

De machine komt abrupt tot stilstand zodra de bestuurdersstoel niet meer bezet is.

Sta tijdens het rijden niet op van de bestuurdersstoel.

#### ⚠ WAARSCHUWING

##### **Letselgevaar door weggeslingerd veeggoed!**

Wanneer de grofvuilklep openstaat, kan weggeslingerd veeggoed (bijv. stenen) personen of dieren in de omgeving verwonden.

Open de grofvuilklep niet wanneer er zich mensen of dieren in de buurt van de machine ophouden.

#### LET OP

##### **Beschadigingsgevaar door het opvegen van linten en touwtjes!**

Als lange, flexibele voorwerpen zoals linten of touwtjes worden opgeveegd, kunnen deze het veegmechanisme beschadigen. Rij niet met de machine of de zijbezem over lange, flexibele voorwerpen zoals linten of touwtjes en veeg dergelijke voorwerpen niet op.

1. Selecteer voor vegen het programma "Vegen met veegwals", zie hoofdstuk *Programmakeuzeschakelaar*.  
De veegwals wordt ingeschakeld en neergelaten.
2. Voor reiniging dicht bij de rand kiest u het programma "Vegen met veegwals en zijbezems", zie hoofdstuk *Programmakeuzeschakelaar*.  
De veegwals en de zijbezem worden ingeschakeld en neergelaten.

3. Bij natte of vochtige oppervlakken de klep voor nat vegen openen.

De zuigkracht wordt verminderd en het binnendringen van overmatig vocht in het stoffilter wordt voorkomen

4. Om grotere voorwerpen tot ca. 50 mm op te vegen, drukt u kort op het pedaal van de grofvuilklep.

### Vuilreservoir leegmaken

#### ⚠ WAARSCHUWING

##### **Letselgevaar door vallende voorwerpen!**

Bij het optillen en neerlaten van het vuilreservoir bestaat er letselgevaar door voorwerpen die van het neerlegvlak vallen.

Alvorens het vuilreservoir op te tillen, verwijdert u alle voorwerpen die niet stevig vastzitten van het neerlegvlak.

#### ⚠ WAARSCHUWING

##### **Letselgevaar door kantelen van de machine bij het legen van het vuilreservoir!**

Leeg het vuilreservoir alleen op een stevige, vlakke ondergrond. Houd een veilige afstand bij het legen op glooiingen en hellingen.

#### ⚠ WAARSCHUWING

##### **Letselgevaar wanneer er zich iemand in het zwenkbereik van het vuilreservoir bevindt!**

Zorg ervoor dat er zich tijdens het ledigen geen personen of dieren in het zwenkbereik van het vuilreservoir ophouden.

#### ⚠ WAARSCHUWING

##### **Letselgevaar door knellen en afscheuren van lichaamsdelen wanneer in het mechanisme van het vuilreservoir wordt gegrepen!**

Grijp niet in het bewegingsgebied of aan de onderdelen van het ledigingsmechanisme van het vuilreservoir.

#### ⚠ WAARSCHUWING

##### **Verwondingsgevaar door het neerlaten van het vuilreservoir!**

Het opgetilde vuilreservoir kan abrupt worden neergelaten en ernstig letsel veroorzaken door beknelling en beknelling.

Stap niet onder het onbeveiligde vuilreservoir.

Zet het opgetilde vuilreservoir goed vast met de meegeleverde veiligheidsbeugel voordat u onder het vuilreservoir stapt.

#### Instructie

Bij het in de hoogte ledigen van de machine kan het vuilreservoir geleegd worden in bijv. een afvalcontainer (voor de maximale loshoogte zie hoofdstuk *Technische gegevens*).

#### Optillen:

1. Verwijder alle voorwerpen die niet goed vastzitten van het opbergvak.
2. Zet de programmakeuzeschakelaar op "Rijden", zie hoofdstuk *Programmakeuzeschakelaar*.  
Het vuilreservoir kan alleen in deze stand worden opgetild.

#### Afbeelding M

- ① Knop vuilreservoir ontgrendelen
  - ② Knop vuilreservoir optillen / neerlaten
  - ③ Knop reservoirklep openen / sluiten
3. Plaats de machine voor de losplaats.

#### LET OP

Zorg voor voldoende vrije ruimte achter en boven het vuilreservoir.

4. Wacht ten minste 1 minuut tot het stof in het vuilreservoir is neergedaald.

#### Legen:

5. Druk op de knop "vuilreservoir ontgrendelen" en houd deze ingedrukt.

#### Instructie

Om veiligheidsredenen kan het vuilreservoir alleen met tweehandbediening worden leeggemaakt. Houd de knop "vuilreservoir ontgrendelen" tijdens het gehele leegmaakproces ingedrukt.

6. Zet de knop "vuilreservoir optillen / neerlaten" in de stand "optillen" en houd hem ingedrukt.

Het vuilreservoir wordt opgetild.

- a Om in een hoge container te legen, tilt u het vuilreservoir volledig op.  
Rijd dan langzaam naar de container.
  - b Om op de grond of in lage containers te legen, moet het vuilreservoir ten minste 75 cm worden opgetild.  
Op lagere hoogte is het niet mogelijk om de containerklep te openen.
  - c Laat de knop "vuilreservoir optillen / neerlaten" los.
7. Zet de knop "reservoirklep openen / sluiten" in de stand "openen".  
De reservoirklep wordt geopend en het vuilreservoir wordt leeggemaakt.
  8. Zet de knop "reservoirklep openen / sluiten" in de stand "sluiten".  
De reservoirklep wordt gesloten.

#### Neerlaten:

9. Rijd de machine ca. 2 m weg van de losplaats.

#### LET OP

Zorg voor voldoende vrije ruimte achter en onder het vuilreservoir.

10. Zet de knop "vuilreservoir optillen / neerlaten" in de stand "neerlaten" en laat het vuilreservoir volledig zakken.
11. Laat de knop "vuilreservoir ontgrendelen" en de knop "vuilreservoir optillen / neerlaten" los.
12. Leg de verwijderde items terug op het opbergvak.

### Machine uitschakelen

#### LET OP

Druk op de noodstopknop als een gevaarlijke situatie vereist dat de machine en alle rij- en reinigingsfuncties onmiddellijk moeten worden uitgeschakeld, zie hoofdstuk Noodstop-schakelaar.

Gebruik de noodstopknop niet om de machine bij normaal bedrijf uit te schakelen, maar ga als volgt te werk:

1. Parkeer de machine horizontaal.

#### Instructie

De parkeerrem wordt automatisch geactiveerd wanneer de machine tot stilstand is gekomen.

Leeg het vuilreservoir elke dag voordat de machine de laatste keer wordt uitgeschakeld, zie hoofdstuk Vuilreservoir leegmaken.

Laad de batterij elke dag op nadat u de machine de laatste keer heeft uitgeschakeld, zie hoofdstuk Accu laden.

2. Draai de programmakeuzeschakelaar naar de stand "Rijden".
3. Draai de sleutel in de sleutelschakelaar naar de stand "O" en verwijder de sleutel.

#### Instructie

Het stoffilter wordt automatisch gereinigd, daarna schakelt de machine volledig uit.

### Transport

#### ⚠ GEVAAR

**Letsel- en beschadigingsgevaar bij belading van de machine!**

Bij belading van de machine bestaat letselgevaar doordat de machine wegrolt, kantelt en valt.

Houd bij belading rekening met het gewicht en de afmetingen van de machine en gebruik een geschikte oprijplaat.

Beveilig de machine bij het beladen tegen weggrollen, kantelen en vallen.

Gebruik geen vorkheftruck voor de belading.

Laad de machine alleen op een vlakke, horizontale ondergrond. Verplaats de machine op hellingen en afdalingen alleen met de eigen rijaandrijving van de machine, nooit door te duwen.

#### ⚠ GEVAAR

**Letsel- en beschadigingsgevaar door het niet in acht nemen van het gewicht!**

Letsel- en beschadigingsgevaar door het niet in acht nemen van het gewicht tijdens vervoer en opslag van de machine.

Neem bij vervoer en opslag het gewicht van de machine in acht.

Beveilig de machine tijdens het vervoer in overeenstemming met de geldende voorschriften tegen wegglijden en kantelen.

1. Laad de machine, zie hoofdstuk Machine lossen.
2. Schakel de machine uit, zie hoofdstuk Machine uitschakelen.
3. Ontkoppel de spanningsvoorziening, zie hoofdstuk Spanningsvoorziening loskoppelen / aansluiten.
4. Beveilig de machine aan de wielen tegen weggrollen met keggen.
5. Bind de machine met geschikte spanriemen of -kabels vast op de gemarkeerde bevestigingspunten.

#### Afbeelding N

Weergegeven op een KM 100/120 R G

- Voor: Aan de voetsteun ter hoogte van de voorste toren.
- Achter: Openingen (∅ ca. 30 mm) links en rechts in het frame tussen de achterwielen en het vuilreservoir.

#### LET OP

De bevestigingspunten zijn gemarkeerd met kettingsymbolen.

Gebruik alleen de gemarkeerde bevestigingspunten voor het vastsjorren, anders wordt de machine beschadigd.

### Opslag

#### ⚠ GEVAAR

**Letsel- en beschadigingsgevaar door het niet in acht nemen van het gewicht!**

Letsel- en beschadigingsgevaar door het niet in acht nemen van het gewicht tijdens vervoer en opslag van de machine.

Neem bij vervoer en opslag het gewicht van de machine in acht.

Beveilig de machine tijdens het vervoer in overeenstemming met de geldende voorschriften tegen wegglijden en kantelen.

1. Maak het vuilreservoir leeg, zie hoofdstuk Vuilreservoir leegmaken.
2. Reinig de binnenkant van de machine, zie hoofdstuk Binnenkant van de machine reinigen.
3. Reinig de buitenkant van de machine, zie hoofdstuk Buitenkant van de machine reinigen.
4. Parkeer de machine op een vlakke, horizontale ondergrond in een droge, vorstvrije omgeving.
5. Draai de sleutel in de sleutelschakelaar naar de stand "O" en verwijder de sleutel.
6. Ontkoppel de spanningsvoorziening, zie hoofdstuk Spanningsvoorziening loskoppelen / aansluiten.
7. Laad de batterij op, zie hoofdstuk Accu laden.

#### LET OP

Herhaal het laadproces om de 6 weken, anders kan de batterij beschadigd raken.

8. Dek de machine stofdicht af.

### Verzorging en onderhoud

#### ⚠ WAARSCHUWING

**Levensgevaar, letsel- en beschadigingsgevaar!**

Bij verzorging en onderhoud van de machine bestaat levensgevaar, letsel- en beschadigingsgevaar als de veiligheidsinstructies niet in acht worden genomen!

Neem alle veiligheidsinstructies voor verzorging en onderhoud in acht die in het hoofdstuk Veiligheidsinstructies aan het begin van deze gebruiksaanwijzing staan.

### Reiniging van het apparaat

#### LET OP

Kortsluitingen of andere schade. Reinig het apparaat niet met een slang of een hogedrukstraal.

#### LET OP

**Ondeskundige reiniging**

Beschadigingsgevaar.

Gebruik geen schurende of agressieve reinigingsmiddelen.

#### ⚠ GEVAAR

**Gezondheidsrisico door stof**

Voor inwendige reiniging met perslucht.

Draag een stofmasker en een veiligheidsbril.

### Binnenkant van de machine reinigen

1. De *Machine uitschakelen*.
2. Open de linker en rechter bekleding, zie hoofdstuk *Linker / rechter bekleding openen / sluiten*.
3. Trek persoonlijke veiligheidsuitrusting aan (veiligheidsbril, geïntegreerd scherm, ademhalingsstoel, gehoorbescherming, enz).
4. Blaas de machine uit met perslucht.
5. Maak de binnenkant van de machine schoon met een doek die met een mild zeepsop werd bevochtigd.
6. Sluit de linker en rechter bekleding, zie hoofdstuk *Linker / rechter bekleding openen / sluiten*.

### Buitenkant van de machine reinigen

1. De *Machine uitschakelen*.
2. Maak de buitenkant van de machine schoon met een doek die met een mild zeepsop werd bevochtigd.

### Onderhoudsintervallen

#### Instructie

Om tegemoet te komen aan de garantie-eisen, moeten tijdens de garantielooptijd alle service- en onderhoudswerkzaamheden door een geautoriseerde service conform de inspectiechecklist (ICL) worden uitgevoerd.

- De bedrijfsurenteller geeft het tijdstip van de onderhoudsintervallen aan.
- De intervallen voor service- en onderhoudswerkzaamheden door de klant/exploitant staan vermeld in hoofdstuk *Onderhoud door de klant*. De werkzaamheden moeten worden uitgevoerd door een gekwalificeerde expert. Raadpleeg indien nodig een Kärcher-vakhandelaar of -service.
- Overige onderhoudswerkzaamheden dienen door de erkende service te worden uitgevoerd overeenkomstig de inspectiechecklist. Neem tijdig contact op met de service.

### Onderhoud door de klant

#### Instructie

De volgende onderhoudswerkzaamheden moeten worden uitgevoerd door een gekwalificeerde vakman, raadpleeg indien nodig een Kärcher-vakhandelaar of -service.

Werkzaamheden aan de hydraulica mogen alleen door de erkende service worden uitgevoerd.

#### Dagelijks:

1. Voer de veiligheidscontrole uit voordat u start, zie hoofdstuk *Veiligheidscontrole voor het starten*.
2. Laad een ontladen batterij op, controleer het elektrolytpeil en corrigeer indien nodig, zie hoofdstuk *Accu laden*.

#### Wekelijks:

#### ⚠ WAARSCHUWING

**Verwondingsgevaar door het neerlaten van het vuilreservoir!**

Het opgetilde vuilreservoir kan abrupt worden neergelaten en ernstig letsel veroorzaken door beknelling en beklemming.

Stap niet onder het onbeveiligde vuilreservoir.

Zet het opgetilde vuilreservoir goed vast met de meegeleverde veiligheidsbeugel voordat u onder het vuilreservoir stapt.

3. Controleer of alle bewegende delen soepel bewegen en laat ze zo nodig smeren of repareren.

#### Instructie

Voor alle onderhouds- en reparatiewerkzaamheden waarbij het vuilreservoir is opgetild, de veiligheidsbeugel inbouwen, zie hoofdstuk *Veiligheidshendel vuilreservoir in-/uitbouwen*.

4. Controleer de afdichtlijsten op de veegwalskast op juiste afstelling en slijtage, corrigeer de afstelling indien nodig en vervang versleten afdichtlijsten, zie hoofdstuk *Afdichtlijsten instellen / uit- / inbouwen*.
5. Controleer de 3 afdichtlijsten op de klep van het vuilreservoir op beschadigingen, vervang indien nodig.
6. Controleer de veegwals op slijtage en beschadiging, vervang indien nodig, zie hoofdstuk *Veegwals uitbouwen / controleren / inbouwen*.

7. Controleer de zijbezem(s) op slijtage en beschadiging, vervang indien nodig, zie hoofdstuk *Zijbezems controleren / uitbouwen / inbouwen*.
8. Controleer het stoffilter op vuil en beschadiging, vervang indien nodig en reinig de stoffilterkast, zie hoofdstuk *Stoffilter uitbouwen / reinigen / inbouwen*.
9. Controleer het hydraulisch systeem op lekken en laat het indien nodig repareren.
10. Controleer de aandrijfriem van het blazerwiel op slijtage en beschadiging, vervang indien nodig.

#### Maandelijks:

11. Controleer de batterij aan de hand van de gebruiksaanwijzing van de batterijfabrikant op afwijkingen van de elektrolytdichtheid en -temperatuur tussen de batterijcellen, neem indien nodig contact op met de service.

### Onderhoud door de servicedienst

#### Instructie

Om tegemoet te komen aan garantie-eisen, moeten tijdens de garantielooptijd alle service- en onderhoudswerken door een geautoriseerde Kärcher-servicedienst conform de inspectiechecklist worden uitgevoerd.

- Eerste inspectie na 20 bedrijfsuren
- Onderhoud om de 100 bedrijfsuren
- Onderhoud om de 300 bedrijfsuren
- Laat indien nodig, maar ten minste jaarlijks, de isolatieweerstand van de machine en de batterij overeenkomstig de gebruiksaanwijzing van de batterijfabrikant controleren door een elektricien.

### Onderhoudswerkzaamheden

#### Veegwals uitbouwen / controleren / inbouwen

Door de vlottende lagering van de veegwals wordt bij slijtage van de borstels de veegspiegel automatisch bijgesteld.

1. Schakel de machine uit, zie hoofdstuk *Machine uitschakelen*.

#### Uitbouwen:

2. Open de linker bekleding, zie hoofdstuk *Linker / rechter bekleding openen / sluiten*.
3. Draai de linker kartelschroef eruit.

#### Afbeelding T

- ① Linker kartelschroef
  - ② Lagerplaat
  - ③ Afdekplaat
  - ④ Rechter kartelschroef
4. Trek de lagerplaat eruit.
  5. Draai de rechter kartelschroef eruit.
  6. Trek de afdekplaat eraf.
  7. Trek de veegwals eruit.

#### Afbeelding U

- ① Veegwals
- ② Veegwalshouder (aan beide zijden)
- ③ Punt van een pijlvormige borstellijst

#### Controleren:

8. Controleer de veegwals op slijtage, beschadiging en omwikkelde flexibele voorwerpen zoals linten, koorden, enz. Vervang de veegwals als deze versleten of beschadigd is of als het reinigingsresultaat niet bevredigend is, of verwijder omwikkelde voorwerpen.

#### Inbouwen:

9. Bouw de veegwals in.  
Zorg voor de juiste uitlijning, de punten van de pijlvormige borstellijsten moeten in de rijrichting wijzen wanneer u vooruit rijdt.

10. Installeer de afdekplaat.

#### Afbeelding T

- ① Linker kartelschroef
- ② Lagerplaat
- ③ Afdekplaat
- ④ Rechter kartelschroef

11. Draai de rechter kartelschroef vast.
12. Installeer de lagerplaat.
13. Draai de linker kartelschroef vast.
14. Sluit de linker bekleding, zie hoofdstuk *Linker / rechter bekleding openen / sluiten*.

#### Zijbezems controleren / uitbouwen / inbouwen

Door de zwevende lagering van de zijbezem past de veegspiegel zich automatisch aan wanneer de borstelharen afslijten.

1. Schakel de machine uit, zie hoofdstuk *Machine uitschakelen*.

#### Controleren:

2. Controleer de zijbezem op slijtage, beschadiging en ingewikkelde flexibele voorwerpen zoals linten, touwtjes, enz. Vervang de zijbezem als deze versleten of beschadigd is of als het reinigingsresultaat niet bevredigend is, of verwijder ingewikkelde voorwerpen.

#### Afbeelding S

- ① Zijbezem
- ② Schroef (3 stuks)

#### Uitbouwen:

3. Draai de schroeven eruit.
4. De zijbezem verwijderen.
5. Maak de zijbezemhouder schoon.

#### Inbouwen:

6. Bevestig de nieuwe zijbezem aan de zijbezemhouder.
7. Draai de schroeven vast.

#### Afdichtlijsten instellen / uit- / inbouwen

#### Instructie

De naloop van de voorste en achterste afdichtlijst definieert het omleggen van de afdichtlijst naar achteren bij vooruitrijden. Stel de zijdelingse afdichtlijsten dienovereenkomstig in, voor instelwaarden zie **tabel Instelwaarden afdichtlijsten**.

1. Schakel de machine uit, zie hoofdstuk *Machine uitschakelen*.

#### Instellen:

2. Open de bijbehorende bekleding, zie hoofdstuk *Linker / rechter bekleding openen / sluiten*.
3. Draai de schroeven of moeren op de bevestigingsplaat van de betreffende afdichtlijst los.

#### Afbeelding V

- ① Bevestigingsplaat
  - ② Zijdelingse afdichtlijst
  - ③ Voorste afdichtlijst
  - ④ Achterste afdichtlijst
4. Stel de afdichtlijst in door ze te verschuiven in de langgaten.
  5. Draai de schroeven of moeren op de bevestigingsplaat van de betreffende afdichtlijst vast.

#### In- / uitbouwen:

6. Draai de schroeven of moeren op de bevestigingsplaat van de overeenkomstige afdichtlijst eruit.
7. Verwijder de bevestigingsplaat en de afdichtlijst.
8. De inbouw gebeurt in de omgekeerde volgorde.

#### Montage-instructie

Stel de afdichtlijst in voordat u de schroeven of moeren vastdraait.

9. Sluit de linker of rechter bekleding, zie hoofdstuk *Linker / rechter bekleding openen / sluiten*.

#### Tabel Instelwaarden afdichtlijsten:

Afdichtingslijst	Instelwaarde
Zijdelingse afdichtlijst	Afstand tot de grond 1–3 mm
Voorste afdichtlijst	Naloop 10–15 mm
Achterste afdichtlijst	Naloop 5–10 mm

#### Stoffilter uitbouwen / reinigen / inbouwen

#### ⚠ GEVAAR

#### Gezondheidsrisico door stof

Draag een stofmasker en veiligheidsbril bij werkzaamheden aan de filterinstallatie.

Neem de veiligheidsvoorschriften bij de omgang met fijn stof in acht.

1. Schakel de machine uit, zie hoofdstuk *Machine uitschakelen*.

#### Uitbouwen:

2. Wacht ten minste 1 minuut totdat de automatische reiniging van het stoffilter is voltooid en het stof in de filterkast zich heeft afgezet.
3. Pak de greep vast en zwenk het opbergvak omhoog.

#### Afbeelding W

- ① Opbergvak
  - ② Greep
  - ③ Hendel
  - ④ Stoffilter
4. Beweeg de hendel naar rechts in de vergrendeling.
  5. Neem het stoffilter naar boven toe eruit.

#### Reinigen:

6. Controleer het stoffilter op vuil en beschadiging, reinig of vervang indien nodig.

#### LET OP

Reinig het stoffilter niet met perslucht of borstel het stoffilter niet uit. Om te reinigen zachtjes afkloppen of afzuigen.

#### Inbouwen:

7. De inbouw gebeurt in de omgekeerde volgorde.

#### Achterwiel uit- / inbouwen

#### ⚠ GEVAAR

#### Levensgevaar bij het optillen van de machine!

Bij het optillen van de machine bestaat levensgevaar door het wegglijden van de krik.

Ga nooit onder de opgetilde machine zitten of liggen.

Til de machine alleen op als deze op een stevige, horizontale ondergrond staat en beveilig de machine tegen weggrollen.

Til de machine alleen op met geschikte krikken die zijn ontworpen voor het gewicht van de machine.

Plaats krikken uitsluitend op de plaatsen die op het voertuigchassis zijn aangegeven.

#### Uitbouwen:

1. Parkeer de machine op een stevige, horizontale ondergrond.
2. Schakel de machine uit, zie hoofdstuk *Machine uitschakelen*.
3. Open de bijbehorende bekleding, zie hoofdstuk *Linker / rechter bekleding openen / sluiten*.
4. Beveilig het tegenoverliggende achterwiel met keggen tegen weggrollen.
5. Draai de wielbout ca. 1 slag tegen de wijzers van de klok in los, bijv. met een kruissleutel.

#### Afbeelding O

- ① Krikbevestigingspunt
  - ② Symbool krikbevestigingspunt
  - ③ Onderlegging
  - ④ Wielbout
  - ⑤ Achterwiel
6. Plaats een geschikte krik op het krikbevestigingspunt en hef de machine op tot het achterwiel vrij kan ronddraaien. Machinegewichten zie hoofdstuk *Technische gegevens*.
  7. Schroef de wielbout eruit en verwijder hem met de onderlegging.
  8. Neem het achterwiel van de wielnaaf.
  9. Laat een defect achterwiel repareren of vervangen in een gespecialiseerde werkplaats.

#### Inbouwen:

10. Steek het achterwiel op de wielnaaf.
11. Span de wielbout met de onderlegging, bijv. met een kruissleutel, in de richting van de wijzers van de klok handvast aan.
12. Laat de machine zakken.
13. Draai de wielbout vast.  
Aandraaimoment: 56 Nm.
14. Sluit de bijbehorende bekleding, zie hoofdstuk *Linker / rechter bekleding openen / sluiten*.

15. Verwijder de keggan.

#### Voorwiel demonteren / monteren

1. Laat de demontage en montage van het voorwiel door een servicedienst uitvoeren.

#### Hydraulisch oliepeil controleren / hydraulische olie bijvullen

##### Instructie

Het hydraulisch systeem van de machine is een gesloten systeem dat geen brandstof verbruikt. Zolang er geen lekken zijn, is het niet nodig het hydraulisch oliepeil te controleren. Indien lekken of storingen worden vastgesteld, dient u de servicedienst te waarschuwen en het hydraulische systeem te laten repareren.

#### Veiligheidshendel vuilreservoir in-/uitbouwen

##### Inbouwen:

1. Parkeer de machine op een stevige, horizontale ondergrond.
2. Til het vuilreservoir volledig op, zie hoofdstuk *Vuilreservoir leegmaken*.
3. Schakel de machine uit, zie hoofdstuk *Machine uitschakelen*.
4. Open de rechter bekleding, zie hoofdstuk *Linker / rechter bekleding openen / sluiten*.
5. Verwijder de veiligheidsbeugel.
  - a Trek de splitpennen uit de bouten.
  - b Trek de bouten eruit en verwijder de veiligheidsbeugel van de balk.

##### Afbeelding P

6. Plaats de veiligheidsbeugel tussen de rechterbalk en de rechter hefarm zoals afgebeeld.

##### Afbeelding Q

7. Plaats de bouten.
  - a Plaats de bouten in de boringen.
  - b Steek de splitpennen in de boringen van de bouten totdat de splitpennen vastklikken.

##### Afbeelding R

#### LET OP

##### Beschadigingsgevaar!

Het optillen of neerlaten van het vuilreservoir met gemonteerde veiligheidsbeugel veroorzaakt schade aan de machine en de veiligheidsbeugel! Om te voorkomen dat het vuilreservoir hydraulisch wordt opgetild of neergelaten, is het niet mogelijk om de rechterbekleding te sluiten wanneer de veiligheidsbeugel is ingebouwd. Dit activeert de veiligheidsschakeling. Sluit de rechterbekleding voorzichtig!

##### Uitbouwen:

8. De uitbouw gebeurt in de omgekeerde volgorde.

## Hulp bij storingen

#### ⚠ WAARSCHUWING

##### Letsel- en beschadigingsgevaar bij werkzaamheden aan onderdelen onder spanning!

Werkzaamheden aan onder spanning staande onderdelen van de machine kunnen letsel door elektrische schokken en beschadiging aan de machine veroorzaken.

Schakel de machine uit, trek de netstekker van het oplaadapparaat uit het stopcontact en onderbreek de spanningsvoorziening van de machine voordat u inspectie-, onderhouds- of reinigingswerken uitvoert.

Laat reparaties aan onderdelen onder spanning alleen uitvoeren door een erkende klantenservice.

#### ⚠ WAARSCHUWING

##### Letselgevaar door onverwachts starten van motoren en systemen!

Bij ingeschakelde machine kunnen motoren of systemen onverwachts starten en letsels veroorzaken door bijv. vastklemmen, pletten of afscheuren.

Schakel de machine uit en verwijder de sleutel uit de sleutelschakelaar voordat u inspectie-, onderhouds- of reinigingswerken uitvoert.

Kleinere storingen kunt u met behulp van het volgende overzicht zelf verhelpen.

Neem bij alle niet vermelde storingen contact op met de servicedienst!

#### Zekering in- / uitbouwen

#### LET OP

##### Beschadigingsgevaar indien ongeschikte zekeringen worden gebruikt!

Als zekeringen worden gebruikt die niet aan de specificaties van de fabrikant voldoen, kunnen elektrische en elektronische onderdelen onherstelbaar worden beschadigd.

Gebruik alleen zekeringen die voldoen aan de specificaties van de fabrikant wat betreft vorm (steekzekering, strookzekering) en stroomsterkte (A).

Als een functie uitvalt, controleer dan de bijbehorende zekering en vervang deze indien nodig. Neem indien nodig contact op met de service.

##### Uitbouwen:

1. Schakel de machine uit, zie hoofdstuk *Machine uitschakelen*.
2. Ontkoppel de spanningsvoorziening, zie hoofdstuk *Spanningsvoorziening loskoppelen / aansluiten*.
3. Open de linker bekleding, zie hoofdstuk *Linker / rechter bekleding openen / sluiten*.
4. De schroef eruit draaien.

##### Afbeelding X

- ① Schroef
- ② Afdekking elektronikakast
- ③ Grendelhaak
5. Trek de afdekking van de elektronikakast iets naar voren, maak de afdekking los van de haak aan de achterzijde en neem de afdekking eraf.
6. Identificeer de defecte zekering.
7. Verwijder de bijbehorende zekeringsafdekking.

##### Afbeelding Y

- ① Zekering F1 (steekzekering 30 A)
- ② Zekering F2 (strookzekering 150 A)
- ③ Zekering F3 (strookzekering 200 A)
- ④ Zekeringsafdekking
8. Verwijder de zekering.
  - a Steekzekering: Trek de steekzekering uit de zekeringhouder.
  - b Strookzekering: Schroef de moeren eraf en verwijder de resten van de strookzekering uit de zekeringhouder.

##### Inbouwen:

9. Plaats de zekering.
  - a Steekzekering: Steek de steekzekering tot aan de aanslag in de zekeringhouder.
  - b Strookzekering: Plaats de strookzekering in de zekeringhouder en draai de moeren vast.
10. Plaats de zekeringsafdekking.
11. Haak de afdekking van de elektronikakast vast en duw naar achteren.
12. De schroef vastdraaien.
13. Sluit de linker bekleding, zie hoofdstuk *Linker / rechter bekleding openen / sluiten*.
14. Sluit de stroomvoorziening aan, zie hoofdstuk *Spanningsvoorziening loskoppelen / aansluiten*.

## Storingen

Fout	Oorzaak	Remedie
<b>De machine rijdt niet.</b>	De spanningsvoorziening naar de machine is onderbroken.	<ol style="list-style-type: none"> <li>1. Neem plaats op de bestuurdersstoel om de stoelcontactschakelaar te activeren.</li> <li>2. Controleer of de noodstopknop werd ingedrukt, ontgrendel indien nodig de noodstopknop, zie hoofdstuk <i>Noodstop-schakelaar</i>.</li> <li>3. Draai de sleutel in de sleutelschakelaar in de stand "I".</li> <li>4. Lees de laadstatus van de batterij af op het display, laad de batterij indien nodig op, zie hoofdstuk <i>Accu laden</i>.</li> <li>5. Controleer of de linker en rechter bekleding gesloten zijn, sluit indien nodig, zie hoofdstuk <i>Linker / rechter bekleding openen / sluiten</i>.</li> <li>6. Controleer of de batterijstekker correct in elkaar is gestoken, steek indien nodig correct in elkaar, zie hoofdstuk <i>Spanningsvoorziening loskoppelen / aansluiten</i>.</li> <li>7. Controleer de zekeringen, vervang indien nodig, zie hoofdstuk <i>Zekering in- / uitbouwen</i>.</li> <li>8. Indien de machine nog steeds niet rijdt, informeer dan de service.</li> </ol>
<b>Stofontwikkeling bij het vegen / onvoldoende zuigcapaciteit.</b>	Het vuilreservoir is vol.	1. Maak het vuilreservoir leeg, zie hoofdstuk <i>Vuilreservoir leegmaken</i> .
	Het stoffilter is verstopt.	1. Reinig het stoffilter, vervang het indien het sterk vervuild is, zie hoofdstuk <i>Stoffilter uitbouwen / reinigen / inbouwen</i> .
	Het stoffilter is beschadigd.	1. Vervang het stoffilter, zie hoofdstuk <i>Stoffilter uitbouwen / reinigen / inbouwen</i> .
	Het stoffilter is verkeerd ingebouwd.	1. Plaats het stoffilter correct, zie hoofdstuk <i>Stoffilter uitbouwen / reinigen / inbouwen</i> .
	De afdichtlijsten op de veegwalskast zijn verkeerd ingesteld.	1. Stel de afdichtlijsten correct in, zie hoofdstuk <i>Afdichtlijsten instellen / uit- / inbouwen</i> .
	De afdichtlijsten op de veegwalskast zijn versleten.	1. Vervang de afdichtlijsten, zie hoofdstuk <i>Afdichtlijsten instellen / uit- / inbouwen</i> .
	De afdichtingen op de filterkast zitten los of zijn beschadigd.	1. Laat de afdichtingen op de filterkast door de service vervangen of op de juiste manier aanbrengen.
	De afdichtlijsten aan de vuilreservoirklep zitten los of zijn beschadigd.	1. Laat de afdichtlijsten op de vuilreservoirklep door de service vervangen of correct aanbrengen.
<b>Het reinigingsresultaat is niet bevredigend.</b>	De zijbezem is versleten.	1. Vervang de zijbezem, zie hoofdstuk <i>Zijbezems controleren / uitbouwen / inbouwen</i> .
	De veegwals is versleten.	1. Vervang de veegwals, zie hoofdstuk <i>Veegwals uitbouwen / controleren / inbouwen</i> .
	De afdichtlijsten op de veegwalskast zijn onjuist afgesteld.	1. Stel de afdichtlijsten correct in, zie hoofdstuk <i>Afdichtlijsten instellen / uit- / inbouwen</i> .
	De afdichtlijsten op de veegwalskast zijn versleten.	1. Vervang de afdichtlijsten, zie hoofdstuk <i>Afdichtlijsten instellen / uit- / inbouwen</i> .
	De klep voor nat veeggoed is geopend.	1. Sluit de klep voor nat veeggoed.
	De grofvuilklep is geopend.	1. Laat de grofvuilklep door de servicedienst repareren.
<b>De veegwals of zijbezems draaien niet.</b>	De spanningsvoorziening naar de machine is onderbroken.	1. Sluit de spanningsvoorziening aan, zie hoofdstuk <i>De machine rijdt niet</i> .
	Het programma "Rijden" is ingesteld.	1. Zet de programmakeuzeschakelaar op "Vegen met veegwals" of "Vegen met veegrol en zijbezems", zie hoofdstuk <i>Programmakeuzeschakelaar</i> .
	De veegwals of de zijbezems zijn geblokkeerd.	1. Controleer de veegwals of de zijbezems op omwikkelde, flexibele voorwerpen zoals linten, snoeren enz. en verwijder ze, zie hoofdstuk <i>Veegwals uitbouwen / controleren / inbouwen</i> en <i>Zijbezems controleren / uitbouwen / inbouwen</i> .
	Het vuilreservoir is niet volledig neergelaten.	1. Laat het vuilreservoir volledig zakken, zie hoofdstuk <i>Vuilreservoir leegmaken</i> .



Fout	Oorzaak	Remedie
<b>Het vuilreservoir kan niet worden leeggemaakt.</b>	De spanningsvoorziening naar de machine is onderbroken.	1. Sluit de spanningsvoorziening aan, zie hoofdstuk <i>De machine rijdt niet.</i>
	De tweehandbediening voor het veilig leegmaken van het vuilreservoir werd niet in acht genomen.	1. Leeg het vuilreservoir met tweehandbediening, zie hoofdstuk <i>Vuilreservoir leegmaken.</i>
	De linker en rechter vergrendelingschroef op het vuilreservoir zijn afgesneden.	1. Laat de breekborgschroeven door de service vervangen.
	Het programma "Vegen met veegwals" of "Vegen met veegwals en zijbezems" is ingesteld.	1. Zet de programmakeuzeschakelaar op "Rijden", zie hoofdstuk <i>Programmakeuzeschakelaar</i>
<b>De rechterbekleding kan niet worden gesloten.</b>	Het vuilreservoir is beveiligd door de veiligheidsbeugel.	1. De veiligheidsbeugel verwijderen, zie hoofdstuk <i>Veiligheidshendel vuilreservoir in-/uitbouwen.</i>

## Toebehoren / slijtageonderdelen

Hieronder volgt een overzicht van slijtageonderdelen of optioneel verkrijgbaar toebehoren.

Slijtageonderdelen en toebehoren	Beschrijving / opmerking	Bestelnr.
Zijbezem, Standaard	Voor binnen- en buitenoppervlakken.	6.905-986.0
Zijbezem, zacht	Voor fijn stof, op binnen- en buitenoppervlakken. Bestand tegen natheid	6.906-133.0
Zijbezem, hard	Voor het verwijderen van hardnekkig aanklevend vuil buiten. Bestand tegen natheid	6.906-065.0
Veegwals, Standaard	Voor binnen- en buitenoppervlakken. Slijtvast en bestand tegen natheid	6.905-095.0
Veegwals, zacht	Voor fijn stof, op binnen- en buitenoppervlakken. Bestand tegen natheid	6.905-190.0
Veegwals, hard	Voor het verwijderen van hardnekkig aanklevend vuil buiten. Bestand tegen natheid	6.905-191.0
Stoffilter		6.414-532.0
Afdichtlijst, zijkant links en rechts		5.365-078.0
Afdichtlijst, achter		5.365-053.0
Afdichtlijst, voor		5.294-000.0
Achterwiel	Als vervanging.	6.435-845.0
Batterij 24 V, 240 Ah		6.654-112.0

Toebehoren	Beschrijving / opmerking	Bestelnr.
Oplaadapparaat, draagbaar		6.654-442.0
Wielset, niet markerend		2.853-048.0
Aanbouwset zijbezems, links	*	2.852-913.0
Aanbouwset beschermdak	*	2.852-828.0
Aanbouwset sproeisysteem	*	2.852-835.0

Toebehoren	Beschrijving / opmerking	Bestelnr.
Aanbouwset zwaailicht	*	2.852-911.0
Aanbouwset werklicht	*	2.852-904.0
Aanbouwset spotlight	*	2.852-995.0
Aanbouwset rambeveiliging	*	2.852-491.0
Aanbouwset achterlicht	*	2.853-042.0
Aanbouwset zuigerhouder	*	2.853-030.0
Aanbouwset extra zijbezem	*	2.853-034.0

Home-Base toebehoren	Beschrijving / opmerking	Bestelnr.
Adapter	Voor het bevestigen van toebehoren aan de Home-Base-rail.	5.035-488.0
Dubbele haak	Alleen in combinatie met adapter bruikbaar.	6.980-077.0
Reservoir reinigingsmiddel	Alleen in combinatie met adapter bruikbaar.	4.070-006.0
Home-Basis-kit	Tang voor grof vuil met bevestigingsdelen.	4.035-524.0

\* Installatie door de servicedienst vereist.

## Garantie

In elk land gelden de garantievoorwaarden die door onze verantwoordelijke verkoopmaatschappij zijn uitgegeven. Mogelijke storingen aan uw apparaat verhelpen we binnen de garantieperiode gratis, voor zover een materiaal- of fabricagefout de oorzaak is. Als u gebruik wilt maken van de garantie, neemt u met uw aankoopbon contact op met uw distributeur of de dichtstbijzijnde geautoriseerde klantenservice. (adres zie achterzijde)

## Technische gegevens

		KM 100/120 R Bp	KM 100/120 R Bp Pack
<b>Gegevens capaciteit apparaat</b>			
Rijsnelheid (max.)	km/h	5,5	5,5
Werksnelheid (max.)	km/h	5,5	5,5
Klimvermogen (max.)	%	12	12
Werkbreedte zonder zijbezem	mm	730	730
Werkbreedte met 1 zijbezem	mm	1000	1000
Werkbreedte met 2 zijbezem	mm	1280	1280
Beschermingsgraad		IPX 3	IPX 3
<b>Theoretische oppervlaktecapaciteit</b>			
Oppervlaktecapaciteit zonder zijbezem	m <sup>2</sup> /h	4015	4015
Oppervlaktecapaciteit met 1 zijbezem	m <sup>2</sup> /h	5500	5500
Oppervlaktecapaciteit met 2 zijbezem	m <sup>2</sup> /h	7040	7040
<b>Accu</b>			
Accu type		–	24 V 4 HPzS 240, loodzuur, onderhoudsarm
Accucapaciteit	Ah	–	240
Oplaatijd wanneer de batterij volledig leeg is	h	–	10 ... 15
Bedrijfsduur met volledig opgeladen batterij	h	–	3,5
Accuspanning	V	–	24
Batterijgewicht	kg	–	195
Elektrolytgehalte	l	–	38
<b>Oplaadapparaat</b>			
Netspanning	V	–	230
Uitgangsspanning	V	–	24
Uitgangsstroom	A	–	30
<b>Omgevingsvoorwaarden</b>			
Omgevingstemperatuur	°C	-5 ... +40	-5 ... +40
Luchtvochtigheid, niet condenserend	%	20 ... 90	20 ... 90
<b>Afmetingen en gewichten</b>			
Lengte	mm	1660	1660
Breedte	mm	1110	1110
Hoogte	mm	1355	1355
Leeggewicht	kg	490	490
Leeggewicht (transportgewicht)	kg	490	684
Toegestaan totaal gewicht	kg	1060	1060
Breedte veegwals	mm	730	730
Diameter veegwals	mm	285	285
Diameter zijbezem	mm	410	410
<b>Vuilreservoir</b>			
Volume vuilreservoir	l	120	120
Max. lading vuilreservoir	kg	150	150
Ontlaadhoogte (max.)	mm	1520	1520
<b>Filter en zuigsysteem</b>			
Filteroppervlak stoffilter	m <sup>2</sup>	6	6
Gebruikscategorie		U	U
<b>Rijmotor (elektrisch)</b>			
Motortype		Gelijkstroommotor met permanente magneet voor vooruit en achteruit rijden	Gelijkstroommotor met permanente magneet voor vooruit en achteruit rijden
Type		Wielnaafmotor in voorwiel	Wielnaafmotor in voorwiel
Nominale spanning	V	24	24
Nominale stroom	A	40	40
Nominaal vermogen (mechanisch)	W	780	780
Motortoerental	1/min	traploos	traploos
Beschermingsgraad		IP 44	IP 44

		KM 100/120 R Bp	KM 100/120 R Bp Pack
<b>Zijbezemmotor (elektrisch)</b>			
Motortype		Gelijkstroommotor met permanente magneet	Gelijkstroommotor met permanente magneet
Type		Tandwielmotor (haakse overbrenging)	Tandwielmotor (haakse overbrenging)
Nominale spanning	V	24	24
Nominale stroom	A	8,5	8,5
Nominaal vermogen (mechanisch)	W	80	80
Toerental zijbezem	1/min	80	80
Beschermingsgraad		IP 44	IP 44
<b>Blazer- en veegwalsmotor (elektrisch)</b>			
Motortype		Gelijkstroommotor met permanente magneet	Gelijkstroommotor met permanente magneet
Type		B14	B14
Nominale spanning	V	24	24
Nominale stroom	A	32	32
Nominaal vermogen (mechanisch)	W	600	600
Toerental	1/min	3500	3500
Beschermingsgraad		IP 54	IP 54
<b>Bandenuitrusting</b>			
Adapterplaat, voor	mm	ø 300	ø 300
Adapterplaat, achter		4.00-8	4.00-8
Bandenspanning	MPa (bar)	0,6 (6)	0,6 (6)
<b>Berekende waarden conform EN 60335-2-72</b>			
Hand-arm-vibratiewaarde	m/s <sup>2</sup>	1,4	1,4
Vibratiewaarde hand-arm, onzekerheid K	m/s <sup>2</sup>	0,2	0,2
Vibratiewaarde stoel	m/s <sup>2</sup>	0,3	0,3
Vibratiewaarde zetel, onzekerheid K	m/s <sup>2</sup>	0,1	0,1
Geluidsdruk niveau L <sub>PA</sub>	dB(A)	74	74
Onzekerheid L <sub>PA</sub> en L <sub>WA</sub>	dB(A)	3	3
Geluidsvermogensniveau L <sub>WA</sub>	dB(A)	92	92
Geluidsvermogensniveau L <sub>WA</sub> + onzekerheid L <sub>WA</sub>	dB(A)	94	94

Technische wijzigingen voorbehouden.

## EU-conformiteitsverklaring

Hiermee verklaren wij dat de hierna vermelde machine op basis van het ontwerp en type en in de door ons op de markt gebrachte uitvoering voldoet aan de relevante veiligheids- en gezondheidsvereisten van de EU-richtlijnen. Bij een niet door ons goedgekeurde wijziging van de machine verliest deze verklaring zijn geldigheid.

Product: Veeg-/zuigmachine

Type: 1.280-xxx

### Relevante EU-richtlijnen

2006/42/EG (+2009/127/EG)

2000/14/EG

2014/30/EU

2014/53/EU (TCU)

### Toegepaste geharmoniseerde normen

EN 60335-1

EN 60335-2-72

EN 62233: 2008

EN 55012: 2007 + A1: 2009

EN 61000-6-2: 2005

### TCU

EN 301 511 V12.5.1

EN 300 440 V2.1.1

EN 300 328 V2.2.2

EN 300 330 V2.1.1

EN 62311: 2008

### Geluidsvermogensniveau dB(A)

KM 100/120 R BAT

Gemeten: 92

Gegarandeerd: 94

### Toegepaste nationale normen

-

### Toegepaste conformiteitswaarderingsprocedure

2000/14/EG: Bijlage V

De ondergetekenden handelen in opdracht en met volmacht van de directie.



H. Jenner

Chairman of the Board of Management



S. Reiser

Director Regulatory Affairs & Certification

Gevolmachtigde voor de documentatie:

S. Reiser

Alfred Kärcher SE & Co. KG

Alfred-Kärcher-Str. 28 - 40

71364 Winnenden (Germany)

Tel.: +49 7195 14-0



Fax: +49 7195 14-2212

Winnenden, 2022/01/01

## Índice de contenidos

Avisos generales.....	84
Instrucciones de seguridad.....	84
Uso previsto.....	85
Protección del medioambiente.....	86
Accesorios y recambios.....	86
Comprobación del suministro.....	86
Funcionamiento.....	86
Descripción del equipo.....	86
Antes de la puesta en funcionamiento.....	87
Baterías/cargador.....	87
Puesta en funcionamiento.....	89
Servicio.....	90
Transporte.....	92
Almacenamiento.....	92
Conservación y mantenimiento.....	93
Ayuda en caso de fallos.....	95
Accesorios/piezas de desgaste.....	97
Garantía.....	98
Datos técnicos.....	98
Declaración de conformidad UE.....	100

## Avisos generales

  Antes de utilizar la máquina por primera vez, lea y actúe según este manual original y el manual de instrucciones que acompañan a la batería y al cargador. Conserve el manual original para su uso posterior o para propietarios posteriores.

## Instrucciones de seguridad

### Niveles de peligro

#### **PELIGRO**

● Aviso de un peligro inminente que produce lesiones corporales graves o la muerte.

#### **ADVERTENCIA**

● Aviso de una posible situación peligrosa que puede producir lesiones corporales graves o la muerte.

#### **PRECAUCIÓN**

● Aviso de una posible situación peligrosa que puede producir lesiones corporales leves.

#### **CUIDADO**

● Aviso de una posible situación peligrosa que puede producir daños materiales.

### Instrucciones de seguridad relativas al manejo

 **PELIGRO** ● Nunca deje el equipo sin supervisión si no está asegurado contra movimientos involuntarios. Ponga siempre el freno de estacionamiento antes de abandonar el equipo.

 **ADVERTENCIA** ● Utilice el equipo solo para su uso previsto. Al trabajar con el equipo, tenga en cuenta las condiciones locales y evite causar daños a terceras personas, sobre todo a niños.

● Antes de usar la máquina, compruebe que los dispositivos de trabajo y los dispositivos de seguridad están en buen estado, que son funcionales y que presentan seguridad operacional. Si no están en buen estado o no presentan seguridad operacional, no se puede usar la máquina. ● En zonas de peligro (p. ej. gasolineras), tenga en cuenta las correspondientes reglamentaciones de seguridad. No use el equipo en espacios con peligro de explosión en ninguna circunstancia. ● El uso del equipo no es apto para personas con capacidades corporales, sensoriales o psíquicas limitadas o que carezcan de experiencia y/o conocimiento suficiente. ● El equipo solo puede ser utilizado por personas instruidas en su manejo o que hayan demostrado su capacidad para manejarlo y que hayan recibido la orden explícita de usarlo. ● Lleve ropa ajustada y calzado resistente cuando maneje o realice el mantenimiento de la máquina. ● No use la máquina en zonas en las que exista el riesgo de sufrir golpes por la caída de objetos. ● Se debe supervisar a los niños para asegurarse de que no jueguen con el aparato. ● El equipo no debe ser

usado por niños o jóvenes. ● No mire directamente a la fuente de luz en los equipos con iluminación Blue Spot. ● El operario del equipo es responsable de los posibles accidentes que involucren a otras personas o sus posesiones. ● Compruebe el entorno directo de la máquina antes del arranque para detectar, por ejemplo, la presencia de niños o animales. Asegúrese siempre de que la visibilidad es suficientemente amplia. ● Retire la llave del interruptor de llave o retire la Kärcher Intelligent Key (KIK) del alojamiento situado en la máquina para evitar el uso no autorizado de la misma.

### Instrucciones de seguridad relativas a la conducción

**Nota** ● No se puede garantizar que la lista de peligros de vuelco esté completa. **PELIGRO** ● Peligro de vuelco en terrenos con gran inclinación o cambios de nivel. A la hora de conducir por terrenos con inclinación y cambios de nivel, debe tener en cuenta los valores máximos admisibles incluidos en el capítulo "Datos técnicos". ● Peligro de vuelco en caso de inclinación lateral excesiva. A la hora de conducir transversalmente a la línea de pendiente por terrenos con inclinación o cambios de nivel, debe tener en cuenta los valores máximos admisibles incluidos en el capítulo "Datos técnicos". ● Peligro de vuelco en caso de terreno inestable. Conducir la máquina únicamente sobre terreno firme. ● Peligro de accidente por velocidad no adaptada. Tome las curvas a baja velocidad.

### Equipos que funcionan con baterías

 **PELIGRO** ● Peligro de explosión. Únicamente debe cargar las baterías con un cargador adecuado ● Si carga baterías en espacios cerrados se genera un gas altamente explosivo. Únicamente debe cargar las baterías en espacios bien ventilados.

● En las inmediaciones de una batería o de un espacio de carga de batería no debe manipular llamas abiertas, generar chispas ni fumar. ● Peligro de explosión y cortocircuitos. No deje herramientas o similares sobre la batería.

 **PRECAUCIÓN** ● Peligro de lesiones por ácido de batería.

Tenga en cuenta las reglamentaciones de seguridad correspondientes.

**CUIDADO** ● Tenga en cuenta las instrucciones de uso del fabricante de la batería y del cargador. Tenga en cuenta las recomendaciones del legislador a la hora de manipular baterías. ● Nunca almacene baterías en estado descargado, recargue las baterías tan pronto como sea posible. ● Para prevenir la formación de corrientes de fuga debe mantener las baterías siempre limpias y secas. Proteja las baterías frente a la suciedad, p. ej. causada por polvos de metal. ● Debe desechar las baterías antiguas de manera respetuosa con el medioambiente, de conformidad con la Directiva 91/157/CE o las normas nacionales correspondientes.

### Instrucciones de seguridad relativas al transporte

#### **PRECAUCIÓN**

● Para prevenir accidentes o lesiones, debe tener en cuenta el peso del equipo al transportarlo, véase el capítulo Datos técnicos del manual de instrucciones.

● Antes del transporte debe detener el motor. Fije el equipo teniendo en cuenta el peso, véase el capítulo Datos técnicos del manual de instrucciones.

### Cuidado y mantenimiento

 **ADVERTENCIA** ● Antes de realizar trabajos en la instalación eléctrica debe desconectar la batería. ● Antes de realizar cualquier tarea de limpieza, mantenimiento, sustitución de piezas o conmutación a otra función, debe desconectar el equipo y retirar la llave de encendido.

 **PRECAUCIÓN** ● Solo el servicio de postventa autorizado o el personal especialista familiarizado con todas las reglamentaciones de seguridad pertinentes debe llevar a cabo las reparaciones.

**CUIDADO** ● Observe la revisión de seguridad relativa a los equipos móviles de uso profesional según las normas locales en vi-

gor (p. ej. en Alemania: VDE 0701). • Cortocircuitos u otros daños. No limpie el equipo con mangueras o agua de alta presión. • Siempre debe realizar los trabajos en el equipo con guantes adecuados.

### Dispositivos de seguridad

Los dispositivos de seguridad sirven para proteger al usuario, y no deben inhabilitarse ni obviarse.

**Tenga en cuenta las instrucciones de seguridad de los respectivos apartados.**

### Revestimiento izquierdo y derecho

Los revestimientos izquierdo y derecho contienen circuitos de seguridad que desconectan la máquina si el revestimiento izquierdo o derecho no se cierra correctamente.

Las funciones de conducción y limpieza solo están activas cuando los paneles izquierdo y derecho están bien cerrados.

### Operación a dos manos Recipiente para la suciedad

Para evitar la manipulación del mecanismo de vaciado y el alcance de giro del contenedor de barrido, la elevación, el descenso y el vaciado del contenedor de barrido solo es posible con una operación a dos manos.

### Tirante de fijación recipiente para la suciedad

Solo está permitido permanecer debajo del recipiente para la suciedad si está completamente levantado y asegurado contra la caída con el tirante de fijación suministrado y fijado por un profesional.

### Interruptor de contacto del asiento

El interruptor de contacto del asiento significa que las funciones de conducción y limpieza solo están activas cuando una persona está sentada en el asiento del conductor.

### Interruptor de emergencia

En caso de peligro, todas las funciones de conducción y limpieza pueden desconectarse inmediatamente pulsando el interruptor de emergencia.

Para desbloquear, girar el botón rojo del interruptor de emergencia.

### Símbolos en la máquina

	<b>⚠ PELIGRO</b> <b>Peligro de incendio</b> No barra objetos en llamas u objetos candentes, como por ejemplo cigarrillos, cerillas o similares.
	<b>⚠ PELIGRO</b> <b>Riesgo de accidente por vuelco</b> Utilizar únicamente el vaciado en alto sobre una superficie nivelada.
	<b>⚠ ADVERTENCIA</b> <b>Riesgo de lesiones</b> Existe riesgo de aplastamiento y de cizallamiento en las inmediaciones de las correas, los cepillos laterales, el recipiente para la suciedad y la cubierta.
	<b>⚠ ADVERTENCIA</b> <b>Peligro de lesiones</b> Lesiones por cortes y aplastamiento provocadas por las piezas móviles del interior del vehículo. No introduzca la mano en las aberturas del equipo.
	Presión de los neumáticos 0.6 MPa 6.0 bar
	Punto de alojamiento del gato
	Punto de fijación

	Carga máx. de los compartimentos 20 kg
	Carga máx. 150 kg
	Pedal de la trampilla para suciedad gruesa
	Chapaleta de barrido en mojado
	Soltar/fijar el filtro de polvo

### Uso previsto

Utilice la barredora accionada por batería para la limpieza de superficies de suelos en espacios interiores y al aire libre.

La barredora ha sido concebida para el uso comercial.

Utilice la barredora para los siguientes casos de utilización previstos:

- 1 Plazas de aparcamiento
- 2 Aceras
- 3 Instalaciones de producción
- 4 Áreas logísticas
- 5 Hoteles
- 6 Comercio minorista
- 7 Áreas de almacenamiento

Utilizar la barredora únicamente de conformidad con las indicaciones del presente manual de instrucciones. Cualquier uso distinto al especificado será considerado uso no previsto. El fabricante no asume ninguna responsabilidad por los daños derivados de dicho uso no previsto. El usuario asume todos los riesgos.

No está permitido realizar modificaciones en la barredora.

Solo se deben recorrer y limpiar las superficies autorizadas por la empresa o sus representantes.

### Usos erróneos previsibles

No barra ni aspire nunca líquidos explosivos, gases, ácidos no diluidos ni disolventes (p. ej. gasolina, diluyente, gasóleo) ya que, en combinación con el aire de aspiración, forman vapores o mezclas explosivas.

No barra ni aspire nunca acetona, ácidos ni disolventes no diluidos, ya que atacan y dañan los materiales empleados en el equipo.

No barra ni aspire nunca polvos reactivos de metal (p. ej. aluminio, magnesio, cinc), ya que en combinación con detergentes muy alcalinos o ácidos forman gases explosivos.

No barra ni aspire nunca objetos en llamas o candentes, ya que existe peligro de incendio.

No barra sustancias perjudiciales para la salud.

Está prohibida la estancia en zonas de peligro. Queda prohibido el uso en espacios con peligro de explosión.

Queda prohibido llevar personal auxiliar en el vehículo.

No está permitido empujar/tirar/transportar objetos con este equipo.

### Superficies adecuadas para el barrido

- Asfalto
- Suelos industriales
- Enlucido
- Hormigón
- Adoquines

## Protección del medioambiente



Los materiales de embalaje son reciclables. Eliminar los embalajes de forma respetuosa con el medioambiente.



Los equipos eléctricos y electrónicos contienen materiales reciclables y, a menudo, componentes, como baterías, acumuladores o aceite, que suponen un peligro potencial para la salud de las personas o el medio ambiente en caso de manipularse o eliminarse de forma inadecuada. Sin embargo, dichos componentes son necesarios para un funcionamiento adecuado del equipo. Los equipos identificados con este símbolo no pueden eliminarse con la basura doméstica.

### Avisos sobre sustancias contenidas (REACH)

Encontrará información actualizada sobre las sustancias contenidas en: [www.kaercher.de/REACH](http://www.kaercher.de/REACH)

### Eliminación del vehículo tras su vida útil

Los vehículos siguen conteniendo materiales valiosos con capacidad de reciclaje tras su vida útil. Para la eliminación de su vehículo, recomendamos la colaboración de una empresa especializada en la eliminación de residuos.

## Accesorios y recambios

Utilice únicamente accesorios y recambios originales, estos garantizan un servicio seguro y fiable del equipo.

Encontrará información sobre los accesorios y recambios en [www.kaercher.com](http://www.kaercher.com).

## Comprobación del suministro

Si detecta desperfectos en la entrega del vehículo debe comunicárselos inmediatamente a su distribuidor o concesionario.

## Funcionamiento

La barredora funciona según el principio de rotación.

1. El cepillo lateral de rotación limpia las esquinas y los bordes de la superficie de barrido y desplaza la suciedad barrida a la trayectoria del cepillo cilíndrico de barrido.
2. El cepillo cilíndrico de barrido de rotación lleva la suciedad barrida directamente al recipiente para la suciedad.
3. El polvo que se levanta en el recipiente para la suciedad se separa mediante un filtro de polvo y el ventilador de aspiración aspira el aire filtrado.
4. El filtro de polvo se limpia automáticamente durante el funcionamiento.

## Descripción del equipo

### Elementos de manejo y funcionamiento

Véanse las figuras en las páginas de gráficos

#### Figura A

- ① Selector de programas\*
- ② Botón de ajuste de la velocidad de giro del cepillo lateral
- ③ Display\*\*
- ④ Interruptor de emergencia
- ⑤ Interruptor de la luz de trabajo (opcional)
- ⑥ Interruptor de la lámpara de advertencia omnidireccional (opcional)
- ⑦ Tecla del claxon
- ⑧ Interruptor de dirección de marcha
- ⑨ Pedal acelerador
- ⑩ Interruptor de llave
- ⑪ Pedal de la trampa para suciedad gruesa
- ⑫ Tecla de desbloqueo del recipiente para la suciedad
- ⑬ Interruptor del sistema de pulverización de agua (opcional)
- ⑭ Tecla de limpieza del filtro de polvo
- ⑮ Volante
- ⑯ Revestimiento derecho
- ⑰ Tirante de fijación recipiente para la suciedad
- ⑱ Chapaleta de barrido en mojado
- ⑲ Asiento del conductor (con interruptor de contacto del asiento)

- ⑳ Placa de características (en la placa de soporte sobre la batería)
- ㉑ Filtro de polvo
- ㉒ Compartimentos
- ㉓ Revestimiento izquierdo
- ㉔ Tecla de elevación/bajada del recipiente para la suciedad
- ㉕ Tecla de apertura/cierre de la tapa del recipiente para la suciedad
- ㉖ Riel Home Base
- ㉗ Palanca de ajuste del asiento
- ㉘ Rueda trasera
- ㉙ Cubrejuntas (4 unidades)
- ㉚ Cepillo cilíndrico de barrido
- ㉛ Rueda delantera (accionamiento eléctrico)
- ㉜ Cepillo lateral derecho
- ㉝ Batería\*\*\*
- ㉞ Cable de carga\*\*\*
- ㉟ Conector de carga\*\*\*
- ㊱ Cable de red\*\*\*
- ㊲ Cargador portátil\*\*\*
- ㊳ Circulación\*
- ㊴ Barrido con el cepillo cilíndrico de barrido\*
- ㊵ Barrido con cepillo cilíndrico de barrido y cepillos laterales\*

\* Para consultar una descripción, véase el capítulo *Selector de programas*

\*\* Para consultar una descripción, véase el capítulo *Display*

\*\*\* solo KM 100/120 R Bp Pack

### Nota

No se representan los equipamientos especiales que ya están montados de fábrica si se solicita en el pedido o que pueden ser montados posteriormente por el servicio técnico, véase el capítulo *Accesorios/piezas de desgaste*.

### Selector de programas

#### Nota

Las funciones solo están activas cuando el interruptor de llave está en la posición «I».

#### Figura B

- ① **Circulación**
  - La máquina se puede llevar al lugar de uso.
  - El cepillo cilíndrico de barrido y los cepillos laterales se levantan y se apagan.
- ② **Barrido con el cepillo cilíndrico de barrido**
  - El cepillo cilíndrico de barrido se baja y se enciende.
- ③ **Barrido con cepillo cilíndrico de barrido y cepillos laterales**
  - El cepillo cilíndrico de barrido y los cepillos laterales derecho e izquierdo (opcionales) se bajan y se conectan.

### Display

#### Figura C

- ① Display
- ② Estado de carga de baterías
- ③ Contador de las horas de servicio

Si el interruptor de llave está en la posición "I", el display muestra lo siguiente:

- El estado de carga de baterías en %
- El contador de las horas de servicio

Si el display muestra uno de los siguientes mensajes, soltar la tecla en cuestión o el pedal acelerador:

- W 1 (tecla de desbloqueo del recipiente para la suciedad accionada)
- W 2 (tecla de elevación del recipiente para la suciedad accionada)
- W 3 (tecla de bajada del recipiente para la suciedad accionada)
- W 4 (pedal acelerador accionado)

Si se sigue mostrando el mensaje, ponerse en contacto con el servicio técnico.

Si el display muestra el siguiente mensaje, ponerse en contacto con el servicio técnico:

- E ...,

Si el estado de carga de baterías es < 20 %, se emite un tono de aviso cada 2 min. Cargar la batería lo antes posible, véase el capítulo *Carga de la batería*.

Si el estado de carga de baterías es < 10 %, el cepillo cilíndrico de barrido y los cepillos laterales se desconectan. Cargar la batería inmediatamente, véase el capítulo *Carga de la batería*.

## Revestimientos

### ⚠ **ADVERTENCIA**

#### **Funcionamiento erróneo debido a revestimientos abiertos**

*Abra los revestimientos solo cuando el interruptor de llave esté en <0> y se haya quitado la llave.*

*Está prohibida la apertura durante el funcionamiento.*

### Apertura/cierre del revestimiento izquierdo/derecho

#### **Apertura del revestimiento izquierdo para realizar las siguientes tareas:**

- Desmontar/comprobar/montar el cepillo cilíndrico de barrido, véase el capítulo *Desmontaje/comprobación/montaje del cepillo cilíndrico de barrido*
- Limpiar el interior de la máquina, véase el capítulo *Limpieza del interior de la máquina*
- Desmontar/montar la rueda trasera izquierda, véase el capítulo *Desmontar/montar la rueda trasera*
- Sustituir el fusible, véase el capítulo *Desmontaje/montaje del fusible*

#### **Apertura del revestimiento derecho para realizar las siguientes tareas:**

- Desconectar/conectar alimentación de tensión, véase el capítulo *Desconexión/conexión de la alimentación de tensión*
  - Cargar la batería, véase el capítulo *Carga de la batería*
  - Limpiar el interior de la máquina, véase el capítulo *Limpieza del interior de la máquina*
  - Desmontar/montar la rueda trasera derecha, véase el capítulo *Desmontar/montar la rueda trasera*
1. Desconectar la máquina, véase el capítulo *Desconexión de la máquina*.

#### **Apertura del revestimiento izquierdo/derecho:**

2. En la parte delantera, agarrar el retráctil del revestimiento izquierdo/derecho, elevarlo ligeramente y girar el revestimiento izquierdo/derecho hacia un lado.

#### **Figura D**

Se representa en el revestimiento izquierdo de una KM 100/120 R G

#### **Cierre del revestimiento izquierdo/derecho:**

3. Girar hacia atrás el revestimiento izquierdo/derecho hasta que encaje de forma audible en la máquina.

## Compartimentos

La carga máxima admisible en el compartimiento es de 20 kg.

1. Asegúrese de que la carga esté bien sujeta.

## Antes de la puesta en funcionamiento

### Descarga de la máquina

#### ⚠ **PELIGRO**

#### **Peligro de lesiones y daños al cargar la máquina.**

*Al cargar la máquina, existe el riesgo de que se produzcan lesiones por el hecho de que la máquina se desplace, vuelque y se caiga.*

*Al cargar, tenga en cuenta el peso y las dimensiones de la máquina y utilice una rampa adecuada.*

*Al cargar la máquina, asegúrela para evitar que rueda, vuelque o se caiga.*

*No utilice una carretilla de horquilla elevadora para la carga y descarga.*

*Cargue la máquina solo sobre un fondo llano y horizontal.*

*En las pendientes ascendentes y descendentes, mueva la máquina solo con el propio accionamiento de traslación de la máquina, nunca empujando.*

Para las dimensiones, los pesos y la capacidad máxima para superar inclinaciones, véase el capítulo *Datos técnicos*.

### Figura E

Figura: montaje de la rampa

1. Cortar las cintas de embalaje de plástico y retirar las láminas de embalaje.
2. Preparar la máquina para la conducción:
  - a KM 100/120 R Bp: instalar y conectar una batería, véase el capítulo *Montaje/conexión de la batería*.
  - b KM 100/120 R Bp Pack: establecer la alimentación de tensión, véase el capítulo *Desconexión/conexión de la alimentación de tensión*.
  - c Cargar la batería si es necesario, véase el capítulo *Carga de la batería*.
3. Retirar la fijación de la cinta de sujeción en los puntos de amarre.
4. Desatornillar las tres tablas representadas y la madera escuadrada de la paleta.
5. Colocar las tablas en los bordes de la paleta y alinearlas de forma que queden alineadas con las ruedas de la máquina. Atornillar las tablas a la paleta.
6. Colocar la madera escuadrada debajo de las tablas como apoyo.
7. Retirar los listones de madera de las ruedas.
8. Sacar con cuidado la máquina de la paleta usando la rampa creada, véase el capítulo *Desplazamiento de la máquina*.

## Empuje de la máquina

### ⚠ **ADVERTENCIA**

#### **Peligro de lesiones y daños si se libera o se activa el freno de estacionamiento debido a movimientos involuntarios de la máquina.**

*Si se libera o activa el freno de estacionamiento, la máquina puede realizar movimientos involuntarios y volcar o aprisionar/aplastar a personas, animales o partes del cuerpo.*

*Antes de liberar o activar el freno de estacionamiento, asegurar la máquina con cuñas para evitar que realice movimientos involuntarios.*

*Liberar el freno de estacionamiento solo cuando la máquina esté sobre un terreno llano y horizontal.*

*Empuje la máquina solamente por terrenos llanos y nunca por terrenos con inclinación o cambios de nivel.*

*Desplace la máquina por terrenos con inclinación o cambios de nivel pendientes únicamente con el propio motor de la máquina. Inmediatamente después de cada empuje, vuelva a asegurar la máquina con cuñas para evitar que realice movimientos involuntarios.*

*Durante el empuje, tenga en cuenta el peso y las dimensiones de la máquina; solicite ayuda si es necesario.*

1. Antes de empujar la máquina, leer el capítulo *Liberación/activación del freno de estacionamiento*.

## Baterías/cargador

### **CUIDADO**

#### **Utilice únicamente las baterías y los cargadores recomendados por el fabricante**



*Únicamente sustituya las baterías por baterías del mismo tipo. Retire la batería antes de desechar el vehículo y deseche la batería respetando la normativa local y nacional correspondiente.*

### Símbolos de los avisos

A la hora de manipular baterías debe tener en cuenta los siguientes avisos:



Tener en cuenta los avisos de las instrucciones de uso de la batería, los avisos impresos sobre la propia batería y los avisos de este manual de instrucciones.

	Utilizar protección para los ojos.
	Mantener alejados a los niños de la batería y el ácido.
	Peligro de explosión
	Prohibido encender fuego, originar chispas, aplicar luz directa y fumar.
	Peligro de quemadura por ácido
	Primeros auxilios
	Aviso
	Eliminación de residuos
	No desechar la batería en el cubo de basura.

### Instrucciones de seguridad

#### ⚠ PELIGRO

#### **Peligro de incendio y de explosión**

No deje herramientas u otros objetos similares sobre la batería. Prohibido fumar y encender fuego.

Si carga la batería en espacios cubiertos, asegúrese de tener una buena ventilación.

Únicamente utilice baterías y cargadores autorizados por Kärcher (recambios originales).

#### ⚠ ADVERTENCIA

#### **Riesgo para el medioambiente debido a una eliminación incorrecta de la batería**

Asegúrese de eliminar las baterías defectuosas o consumidas de manera segura (si es necesario, póngase en contacto con una empresa de eliminación de residuos o con el servicio de asistencia técnica de Kärcher).

#### **Medidas a tomar en caso de vertido accidental de ácido de la batería**

Las baterías de plomo no suponen ningún peligro si se emplean conforme al uso previsto y respetando el manual de instrucciones.

No obstante, debe tener en cuenta que las baterías de plomo contienen ácido sulfúrico, que puede causar abrasiones graves.

1. Aglutine el ácido vertido o que salga de una batería no estanca con algún aglomerante, p. ej. arena. No permita que llegue a la canalización, la tierra o las aguas.
2. Neutralice el ácido con cal/carbonato sódico y deséchelo respetando la normativa local.
3. Para eliminar la batería defectuosa, contacte con una empresa especializada en eliminación de residuos.
4. Enjuague o lave cualquier salpicadura de ácido en el ojo o sobre la piel con mucha agua limpia.
5. A continuación, póngase en contacto con un médico de inmediato.

6. Lave la ropa contaminada con agua.

7. Cámbiese de ropa.

### Montaje/conexión de la batería

#### ⚠ ADVERTENCIA

#### **Peligro de lesiones y daños por cortocircuito.**

*Peligro de lesiones y daños por cortocircuito al trabajar en la zona de la batería.*

*No coloque ninguna herramienta u otros objetos sobre la batería.*

*Montaje: monte siempre primero el cable positivo en el polo positivo y luego el cable negativo en el polo negativo.*

*Desmontaje: desmonte siempre primero el cable negativo del polo negativo y luego el cable positivo del polo positivo.*

*Asegúrese de la correcta asignación: el cable positivo en el polo positivo y el cable negativo en el polo negativo.*

#### **Nota**

*En el caso de la KM 100/120 R Bp Pack, la batería y el cargador están incluidos en el alcance del suministro.*

1. Desconectar la máquina, véase el capítulo *Desconexión de la máquina.*

#### **Montaje:**

2. Abrir los revestimientos izquierdo y derecho, véase el capítulo *Apertura/cierre del revestimiento izquierdo/derecho.*

3. Sacar del alojamiento de la batería de la máquina los cables positivo y negativo junto con el conector de la batería del lado de la batería.

4. Colocar un aparato de elevación adecuado en los ojales para grúa izquierdo y derecho de la batería.

Para el peso de la batería, véase el capítulo *Datos técnicos.*

#### **Figura F**

- ① Tornillo del polo positivo
  - ② Polo positivo
  - ③ Cable positivo
  - ④ Batería
  - ⑤ Cubierta del polo positivo
  - ⑥ Ojal para grúa
  - ⑦ Cubierta del polo negativo
  - ⑧ Conductor negativo
  - ⑨ Polo negativo
  - ⑩ Tornillo del polo negativo
  - ⑪ Conector de la batería del lado de la batería
5. Colocar con cuidado la batería en el alojamiento de la batería de la máquina usando el aparato de elevación.

#### **Nota**

*Los polos positivo y negativo no utilizados deben estar en el lado derecho de la máquina.*

6. Retirar el aparato de elevación de los ojales para grúa izquierdo y derecho.

#### **Conexión:**

7. En primer lugar, conectar el cable positivo al polo positivo de la batería y colocar la cubierta del polo positivo, véase el capítulo *Montaje/desmontaje del cable positivo/negativo en/de la batería.*
8. Conectar el cable negativo al polo negativo de la batería y colocar la cubierta del polo negativo, véase el capítulo *Montaje/desmontaje del cable positivo/negativo en/de la batería.*
9. Establecer la alimentación de tensión, véase el capítulo *Desconexión/conexión de la alimentación de tensión.*
10. Gire la llave en el interruptor de llave a la posición «I».
11. Leer el estado de carga de baterías en el display y cargar la batería si es necesario, véase el capítulo *Carga de la batería.*

#### **Desmontaje:**

12. El desmontaje se realiza en el orden inverso.



## Montaje/desmontaje del cable positivo/negativo en/de la batería

### ⚠ ADVERTENCIA

#### **Peligro de lesiones y daños por cortocircuito.**

*Peligro de lesiones y daños por cortocircuito al trabajar en la zona de la batería.*

*No coloque ninguna herramienta u otros objetos sobre la batería.*

*Montaje: monte siempre primero el cable positivo en el polo positivo y luego el cable negativo en el polo negativo.*

*Desmontaje: desmonte siempre primero el cable negativo del polo negativo y luego el cable positivo del polo positivo.*

*Asegúrese de la correcta asignación: el cable positivo en el polo positivo y el cable negativo en el polo negativo.*

1. Desconexión de la máquina.

#### **Montaje:**

- Desconectar la alimentación de tensión, véase el capítulo *Desconexión/conexión de la alimentación de tensión*.
- Pasar el cable positivo a través del ojal para grúa derecho de la batería hasta el terminal positivo, tal y como se muestra.

#### **Figura G**

- ① Tornillo del polo positivo
  - ② Polo positivo
  - ③ Cable positivo
  - ④ Batería
  - ⑤ Cubierta del polo positivo
  - ⑥ Cubierta del polo negativo
  - ⑦ Conductor negativo
  - ⑧ Polo negativo
  - ⑨ Tornillo del polo negativo
  - ⑩ Ojal para grúa derecho
- Retirar la cubierta de transporte del polo positivo y almacenarla.
  - Atornillar el cable positivo al polo positivo usando el tornillo del polo positivo.  
Par de apriete: 25 Nm.
  - Montar la cubierta del polo positivo en el polo positivo.
  - Pasar el cable negativo a través del ojal para grúa derecho de la batería hasta el polo negativo, tal y como se muestra.
  - Retirar la cubierta de transporte del polo negativo y almacenarla.
  - Atornillar el cable negativo al polo negativo usando el tornillo del polo negativo.  
Par de apriete: 25 Nm.
  - Colocar la cubierta del polo negativo en el polo negativo.
  - Establecer la alimentación de tensión, véase el capítulo *Desconexión/conexión de la alimentación de tensión*.

#### **Desmontaje:**

12. El desmontaje se realiza en el orden inverso.

## Desconexión/conexión de la alimentación de tensión

### **Figura H**

- ① Conector de la batería del lado de la máquina
  - ② Conector de la batería del lado de la batería
- Desconectar la máquina, véase el capítulo *Desconexión de la máquina*.
  - Abrir el revestimiento derecho, véase el capítulo *Apertura/cierre del revestimiento izquierdo/derecho*.

#### **Desconexión:**

- Desconectar el conector de la batería del lado de la máquina del conector de la batería del lado de la batería.  
La máquina está sin tensión.

#### **Conexión:**

- Enchufar el conector de la batería del lado de la máquina en el conector de la batería del lado de la batería hasta que las carcasas de los dos conectores estén en contacto.  
Se conecta la alimentación de tensión de la máquina.
- Cerrar el revestimiento derecho, véase el capítulo *Apertura/cierre del revestimiento izquierdo/derecho*.

## Carga de la batería

### ⚠ ADVERTENCIA

#### **Peligro de lesiones y daños por cortocircuito.**

*Peligro de lesiones y daños por cortocircuito al trabajar en la zona de la batería.*

*No coloque ninguna herramienta u otros objetos sobre la batería.*

*Montaje: monte siempre primero el cable positivo en el polo positivo y luego el cable negativo en el polo negativo.*

*Desmontaje: desmonte siempre primero el cable negativo del polo negativo y luego el cable positivo del polo positivo.*

*Asegúrese de la correcta asignación: el cable positivo en el polo positivo y el cable negativo en el polo negativo.*

- Desplazar la máquina a una zona interior seca y bien ventilada.
- Desconectar la máquina, véase el capítulo *Desconexión de la máquina*.

#### **Conexión del cargador:**

- Desconectar la alimentación de tensión, véase el capítulo *Desconexión/conexión de la alimentación de tensión*.

#### **Figura I**

- (1) Batería
  - (2) Cable de carga
  - (3) Cable de red
  - (4) Cargador portátil
  - (5) Indicador LED
  - (6) Conector de la batería del lado de la máquina
  - (7) Conector de la batería del lado de la batería
  - (8) Conector de carga
- Colocar el cargador portátil en la superficie de paso de la máquina.

#### **CUIDADO**

*Las bases deben mirar hacia abajo.*

*No colocar el cargador portátil sobre la batería.*

*No cubrir el cargador portátil con objetos y no colocar ningún objeto sobre el mismo.*

- Pasar el cable de carga a través del paso de cables (flecha) disponible en el panel separador hasta el conector de la batería del lado de la batería.
- Enchufar el conector de carga en el conector de la batería del lado de la batería hasta que las carcasas de los dos conectores estén en contacto.

#### **CUIDADO**

*Colocar el conector de la batería del lado de la máquina y el cable de carga de tal manera que no se dañen al cerrar el revestimiento derecho.*

- Enchufar el cable de red en el cargador portátil.
- Conectar el cable de red en un enchufe con toma de tierra.  
El proceso de carga se inicia y finaliza automáticamente.  
El indicador LED muestra el estado actual:
  - amarillo = se está cargando la batería
  - parpadea en verde = la batería está cargada a >80 %
  - se ilumina en verde = la batería está completamente cargada
  - rojo = hay un falloPara el tiempo de carga, véase el capítulo *Datos técnicos*.
- Cuando esté finalizando el tiempo de carga, comprobar el nivel de electrolito según el manual de instrucciones del fabricante de la batería y corregirlo si es necesario.

#### **Desconexión del cargador:**

- Después de la carga, desconectar el cargador de la máquina en el orden inverso.

## Puesta en funcionamiento

### **Comprobación de seguridad antes del arranque**

- Comprobar el estado de carga de baterías y cargar la batería si es necesario, véase el capítulo *Carga de la batería*.
- Comprobar la función de desconexión de las cubiertas izquierda y derecha, véase el capítulo *Revestimiento izquierdo y derecho*; si es necesario, informar al servicio técnico.

3. Comprobar la función de desconexión del interruptor de contacto del asiento, véase el capítulo *Interruptor de contacto del asiento*; si es necesario, informar al servicio técnico.
4. Comprobar la presión de los neumáticos de las ruedas traseras y corregirla si es necesario. Para la presión de los neumáticos, véase el capítulo *Datos técnicos*.
5. Comprobar si los cepillos cilíndricos de barrido y el cepillo lateral presentan cuerpos extraños y objetos largos y flexibles, como cintas o cuerdas, y retirar los cuerpos extraños y los objetos flexibles si es necesario.
6. Colocar el interruptor de llave en la posición "O" y comprobar la facilidad de movimiento del pedal acelerador cuando la máquina está parada; si es necesario, informar al servicio técnico.

### Ajuste del asiento del conductor

#### ⚠ PELIGRO

#### **Peligro de accidentes**

Únicamente ajuste el asiento del conductor con el equipo detenido.

1. Tire de la palanca de ajuste del asiento hacia la derecha y coloque el asiento del conductor en la posición deseada.

#### Figura J

- ① Asiento del conductor
  - ② Palanca de ajuste del asiento
2. Suelte la palanca de ajuste del asiento.
  3. Comprobar si está encastrada moviendo el asiento del conductor hacia delante y hacia atrás.

### Liberación/activación del freno de estacionamiento

#### ⚠ ADVERTENCIA

#### **Peligro de lesiones y daños si se libera o se activa el freno de estacionamiento debido a movimientos involuntarios de la máquina.**

Si se libera o activa el freno de estacionamiento, la máquina puede realizar movimientos involuntarios y volcar o aprisionar/aplastar a personas, animales o partes del cuerpo.

Antes de liberar o activar el freno de estacionamiento, asegure la máquina con cuñas para evitar que realice movimientos involuntarios.

Liberar el freno de estacionamiento solo cuando la máquina esté sobre un terreno llano y horizontal.

Empuje la máquina solamente por terrenos llanos y nunca por terrenos con inclinación o cambios de nivel.

Desplace la máquina por terrenos con inclinación o cambios de nivel pendientes únicamente con el propio motor de la máquina. Inmediatamente después de cada empuje, vuelva a asegurar la máquina con cuñas para evitar que realice movimientos involuntarios.

Durante el empuje, tenga en cuenta el peso y las dimensiones de la máquina; solicite ayuda si es necesario.

#### Nota

El freno de estacionamiento se activa automáticamente cuando la máquina está parada y se libera automáticamente cuando se pone en marcha.

El freno de estacionamiento actúa sobre la rueda delantera.

Para poder empujar la máquina, el freno de estacionamiento debe soltarse mecánicamente.

Para las dimensiones y los pesos, véase el capítulo *Datos técnicos*.

#### Liberación del freno de estacionamiento:

#### Figura K

- ① Freno de estacionamiento
  - ② Palanca
  - ③ Objeto (por ejemplo, una cuña)
1. Estacionar la máquina en un terreno llano y horizontal, y desconectarla; véase el capítulo *Desconexión de la máquina*.
  2. Asegurar la máquina colocando cuñas en las ruedas para evitar que realice movimientos involuntarios.

3. Elevar la palanca del freno de estacionamiento e insertar un objeto (por ejemplo, una cuña) entre la palanca y el freno de estacionamiento.

Se libera el freno de estacionamiento.

4. Retirar las cuñas y empujar la máquina.

#### Activación del freno de estacionamiento:

5. Asegurar la máquina con cuñas para evitar que realice movimientos involuntarios.
6. Retirar el objeto insertado (por ejemplo, una cuña) entre la palanca y el motor del buje de la rueda.  
El freno de estacionamiento está activado.
7. Retirar las cuñas.

## Servicio

### Arrancar la máquina

#### Nota

Para arrancar la máquina, los revestimientos izquierdo y derecho deben estar cerrados y el conductor debe estar sentado en el asiento del conductor.

1. Sentarse en el asiento del conductor.  
Se acciona el interruptor de contacto del asiento.
2. Introduzca la llave en el interruptor de llave y gírela a la posición «I».
3. Gire el selector de programas a la posición deseada, para las funciones véase el capítulo *Selector de programas*.

### Desplazamiento de la máquina

#### ⚠ PELIGRO

#### **Peligro de lesiones por parada repentina.**

La máquina se para bruscamente en cuanto el asiento del conductor deja de estar ocupado.

No se levante del asiento del conductor mientras conduce.

#### ⚠ ADVERTENCIA

#### **Peligro de accidente al dar marcha atrás**

Existe un mayor riesgo de accidentes al dar marcha atrás.

Antes de dar marcha atrás, asegúrese de no poner en peligro a nadie, preste especial atención a los niños. Haga que una persona le informe si es necesario.

Al dar marcha atrás, observe todo el entorno.

#### ⚠ ADVERTENCIA

#### **Peligro de accidente al conducir con el recipiente para la suciedad elevado.**

Cuando se conduce con el recipiente para la suciedad elevado, aumenta el riesgo de accidentes debido al cambio del centro de gravedad de la máquina.

No circule con el recipiente para la suciedad levantado.

#### CUIDADO

#### **Peligro de daños en el accionamiento**

El accionamiento brusco del pedal del acelerador puede dañar el accionamiento.

Accione siempre el acelerador despacio y con cuidado.

Detenga la máquina antes de cambiar de marcha adelante a marcha atrás o viceversa.

#### Nota

La palanca del freno de estacionamiento disponible en la rueda delantera debe estar en posición de conducción, véase el capítulo *Liberación/activación del freno de estacionamiento*.

#### Figura L

- ① Volante
- ② Display
- ③ Interruptor de dirección de marcha
- ④ Pedal acelerador

1. Arrancar la máquina, véase el capítulo *Arrancar la máquina*.
2. Comprobar el estado de carga de baterías en el display y cargar la batería si es necesario, véase el capítulo *Carga de la batería*.
3. Pulsar el interruptor de dirección de marcha a la posición "Marcha adelante" o "Marcha atrás".

4. Pisar el pedal acelerador con cuidado y regular la velocidad de conducción de forma continua.  
No accionar bruscamente el pedal acelerador.
5. Controlar la dirección de marcha con el volante.
6. Soltar el pedal acelerador para reducir la velocidad.

### Modo de barrido

#### Indicaciones relativas al funcionamiento de barrido

1. Para lograr un resultado óptimo de limpieza, adaptar la velocidad de conducción a las circunstancias y conducir hacia delante.
2. El barrido solo es posible con el recipiente para la suciedad recogido.  
Si el selector de programas está en «Desplazamiento», la chapaleta del recipiente para la suciedad se cierra automáticamente.  
Si el selector de programas está ajustado a «Barrido con cepillo cilíndrico» o a «Barrido con cepillo cilíndrico de barrido y cepillos laterales», la tapa del recipiente para la suciedad se abre automáticamente y es posible barrer.
3. El filtro de polvo se limpia automáticamente a intervalos regulares. En caso de que la acumulación de polvo sea muy alta entre los intervalos, pulse la tecla de limpieza del filtro de polvo para activar una limpieza adicional del mismo.
4. Vacíe el recipiente para la suciedad a intervalos regulares, véase el capítulo *Vaciado del recipiente para la suciedad*. No sobrepasar la carga máxima del recipiente para la suciedad, véase el capítulo *Datos técnicos*.  
Si se recogen principalmente residuos de alta densidad (gravilla, arena, etc.), vacíe antes el recipiente para la suciedad.
5. Los obstáculos fijos de hasta 6 cm de altura se pueden sobrepasar lenta y cuidadosamente.

#### CUIDADO

Para pasar por encima de obstáculos fijos superiores a 6 cm, usar una rampa adecuada.

#### Barrido con cepillo cilíndrico de barrido y cepillo lateral

##### ⚠ PELIGRO

##### **Peligro de lesiones por parada repentina.**

La máquina se para bruscamente en cuanto el asiento del conductor deja de estar ocupado.

No se levante del asiento del conductor mientras conduce.

##### ⚠ ADVERTENCIA

##### **Peligro de lesiones por la suciedad barrida que sale despedida.**

Cuando la trampilla para suciedad gruesa está abierta, la suciedad barrida que sale despedida (por ejemplo, piedras) pueden herir a los transeúntes o a los animales.

No abra la tapa de suciedad gruesa cuando haya personas o animales cerca de la máquina.

#### CUIDADO

##### **Peligro de daños al barrer las cintas y los cables.**

Si se barren objetos largos y flexibles, como cintas o cuerdas, pueden dañar el mecanismo de barrido.

No conduzca la máquina o el cepillo lateral sobre objetos largos y flexibles, como cintas o cuerdas, y no barra dichos objetos.

1. Para el barrido, seleccionar el programa "Barrido con cepillo cilíndrico de barrido", véase el capítulo *Selector de programas*.  
El cepillo cilíndrico de barrido se conecta y baja.
2. Para limpiar cerca del borde, seleccionar el programa "Barrido con cepillo cilíndrico de barrido y cepillo lateral", véase el capítulo *Selector de programas*.  
El cepillo cilíndrico de barrido y el cepillo lateral se conectan y bajan.
3. En caso de superficies húmedas o mojadas, abrir la chapaleta de barrido en mojado.  
Se reduce la potencia de aspiración y se evita la penetración excesiva de humedad en el filtro de polvo.

4. Para barrer objetos más grandes, de hasta unos 50 mm, accionar brevemente el pedal de la trampilla para suciedad gruesa.

### Vaciado del recipiente para la suciedad

#### ⚠ ADVERTENCIA

##### **Peligro de lesiones por caída de objetos.**

Al levantar y bajar el recipiente para la suciedad, existe el riesgo de que se produzcan lesiones por la caída de objetos desde la superficie de almacenamiento.

Antes de levantar el recipiente para la suciedad, retire todos los objetos que no estén bien sujetos de la superficie de almacenamiento.

#### ⚠ ADVERTENCIA

##### **Peligro de lesiones por el vuelco de la máquina al vaciar el recipiente para la suciedad**

Vacíe el recipiente para la suciedad solo sobre una superficie llana con una base firme.

Durante el vaciado, mantenga una distancia de seguridad con respecto a escombreras y rampas.

#### ⚠ ADVERTENCIA

##### **Riesgo de lesiones al situarse en el alcance de giro del recipiente para la suciedad.**

Durante el proceso de vaciado, asegúrese de que no haya ninguna persona ni animal dentro del alcance de giro del recipiente para la suciedad.

#### ⚠ ADVERTENCIA

##### **Riesgo de lesiones por aplastamiento o cizallamiento de partes del cuerpo al meter la mano en el sistema mecánico del recipiente para la suciedad.**

No toque la zona de movimiento ni los componentes del sistema mecánico vaciado del recipiente para la suciedad.

#### ⚠ ADVERTENCIA

##### **Peligro de lesiones debido a la bajada del recipiente para la suciedad.**

El recipiente para la suciedad elevado puede caer bruscamente y causar lesiones graves por aplastamiento y atasco.

No pase por debajo del recipiente para la suciedad si no está asegurado.

Asegure correctamente el recipiente para la suciedad levantado con el tirante de fijación suministrado antes de pasar por debajo del recipiente para la suciedad.

#### Nota

Con el vaciado alto de la máquina, el recipiente para la suciedad puede vaciarse, por ejemplo, en un contenedor de residuos (para la altura máxima de descarga, véase el capítulo *Datos técnicos*).

#### Elevación:

1. Retirar de los compartimientos todos los objetos que no estén bien sujetos.
2. Poner el selector de programas en "Desplazamiento", véase el capítulo *Selector de programas*.  
El recipiente para la suciedad solo puede elevarse en esta posición.

#### Figura M

- ① Tecla de desbloqueo del recipiente para la suciedad
  - ② Tecla de elevación/bajada del recipiente para la suciedad
  - ③ Tecla de apertura/cierre de la tapa del recipiente
3. Posicionar la máquina frente al punto de descarga.

#### CUIDADO

Asegurarse de que hay suficiente espacio libre detrás y por encima del recipiente para la suciedad.

4. Esperar al menos 1 minuto hasta que el polvo se haya asentado en el recipiente para la suciedad.

#### Vacío:

5. Mantener pulsada la "Tecla de desbloqueo del recipiente para la suciedad".

## Nota

Por razones de seguridad, el recipiente para la suciedad solo puede vaciarse en el modo de mando a dos manos. Mantener pulsada la "Tecla de desbloqueo del recipiente para la suciedad" durante todo el proceso de vaciado.

6. Mantener pulsada la "Tecla de elevación/bajada del recipiente para la suciedad" en la posición "Elevación".  
El recipiente para la suciedad se eleva.
  - a Para vaciar en un recipiente alto, elevar por completo el recipiente para la suciedad.  
A continuación, desplazarse lentamente hacia el recipiente.
  - b Para vaciar en el suelo o en contenedores bajos, elevar el recipiente para la suciedad al menos 75 cm.  
La tapa del recipiente no se puede abrir si la altura es inferior.
  - c Soltar la "Tecla de elevación/bajada del recipiente para la suciedad".
7. Accionar la "Tecla de apertura/cierre de la tapa del recipiente" en la posición "Abrir".  
Se abre la tapa del recipiente y se vacía el recipiente para la suciedad.
8. Accionar la "Tecla de apertura/cierre de la tapa del recipiente" en la posición "Cerrar".  
Se cierra la tapa del recipiente.

## Bajada:

9. Alejar la máquina aproximadamente 2 m respecto del punto de descarga.

## CUIDADO

Asegurarse de que haya suficiente espacio libre detrás y debajo del recipiente para la suciedad.

10. Accionar la "Tecla de elevación/bajada del recipiente para la suciedad" en la posición "Bajar" y bajar por completo el recipiente para la suciedad.
11. Soltar la "Tecla de desbloqueo del recipiente para la suciedad" y la "Tecla de elevación/bajada del recipiente para la suciedad".
12. Volver a colocar los objetos retirados en el compartimiento.

## Desconexión de la máquina

### CUIDADO

Pulsar el interruptor de emergencia si una situación de peligro requiere la desconexión inmediata de la máquina y de todas las funciones de desplazamiento y limpieza, véase el capítulo *Interruptor de emergencia*.

No usar el interruptor de emergencia para desconectar la máquina en modo de servicio normal, sino que se debe proceder de la siguiente manera:

1. Estacionar la máquina en horizontal.

### Nota

El freno de estacionamiento se activa automáticamente cuando la máquina está parada.

Vaciar el recipiente para la suciedad todos los días antes de desconectar la máquina por última vez, véase el capítulo *Vaciado del recipiente para la suciedad*.

Cargar la batería diariamente tras desconectar la máquina por última vez, véase el capítulo *Carga de la batería*.

2. Girar el selector de programas hasta la posición "Desplazamiento".
3. Girar la llave del interruptor de llave hasta la posición "O" y retirarla.

### Nota

El filtro de polvo se limpia automáticamente y, a continuación, la máquina se desconecta por completo.

## Transporte

### ⚠ PELIGRO

#### **Peligro de lesiones y daños al cargar la máquina.**

Al cargar la máquina, existe el riesgo de que se produzcan lesiones por el hecho de que la máquina se desplace, vuelque y se caiga.

Al cargar, tenga en cuenta el peso y las dimensiones de la máquina y utilice una rampa adecuada.

Al cargar la máquina, asegúrela para evitar que ruede, vuelque o se caiga.

No utilice una carretilla de horquilla elevadora para la carga y descarga.

Cargue la máquina solo sobre un fondo llano y horizontal.

En las pendientes ascendentes y descendentes, mueva la máquina solo con el propio accionamiento de traslación de la máquina, nunca empujando.

### ⚠ PELIGRO

#### **Peligro de daños y lesiones por incumplimiento del peso.**

Peligro de daños y lesiones debido al incumplimiento del peso durante el transporte y el almacenamiento de la máquina.

Tenga en cuenta el peso de la máquina para su transporte y almacenamiento.

Asegure la máquina contra el deslizamiento y el vuelco durante el transporte de acuerdo con la normativa vigente.

1. Cargar la máquina, véase el capítulo *Descarga de la máquina*.
2. Desconectar la máquina, véase el capítulo *Desconexión de la máquina*.
3. Desconectar la alimentación de tensión, véase el capítulo *Desconexión/conexión de la alimentación de tensión*.
4. Asegurar la máquina colocando cuñas en las ruedas para evitar que realice movimientos involuntarios.
5. Amarrar la máquina con cintas tensoras o cuerdas adecuadas en los puntos de fijación marcados.

### Figura N

Se muestran representados en una KM 100/120 R G

- Delante: en el reposapiés de la zona de la torre delantera.
- Detrás: aberturas ( $\varnothing$  aprox. de 30 mm) a la izquierda y a la derecha en el bastidor entre las ruedas traseras y el recipiente para la suciedad.

### CUIDADO

Los puntos de fijación están marcados con símbolos de cadena. Usar únicamente los puntos de fijación marcados para el amarre, de lo contrario la máquina sufrirá daños.

## Almacenamiento

### ⚠ PELIGRO

#### **Peligro de daños y lesiones por incumplimiento del peso.**

Peligro de daños y lesiones debido al incumplimiento del peso durante el transporte y el almacenamiento de la máquina.

Tenga en cuenta el peso de la máquina para su transporte y almacenamiento.

Asegure la máquina contra el deslizamiento y el vuelco durante el transporte de acuerdo con la normativa vigente.

1. Vaciar el recipiente para la suciedad, véase el capítulo *Vaciado del recipiente para la suciedad*.
2. Limpiar el interior de la máquina, véase el capítulo *Limpieza del interior de la máquina*.
3. Limpiar el exterior de la máquina, véase el capítulo *Limpieza del exterior de la máquina*.
4. Estacionar la máquina en una superficie llana y horizontal en un entorno seco y sin heladas.
5. Girar la llave del interruptor de llave hasta la posición "O" y retirarla.
6. Desconectar la alimentación de tensión, véase el capítulo *Desconexión/conexión de la alimentación de tensión*.
7. Cargar la batería, véase el capítulo *Carga de la batería*.

## **CUIDADO**

Repetir el proceso de carga cada 6 semanas, de lo contrario la batería podría sufrir daños.

8. Cubrir la máquina de forma hermética al polvo.

## **Conservación y mantenimiento**

### **⚠ ADVERTENCIA**

#### **Peligro de muerte, de lesiones y de daños.**

*Durante la conservación y el mantenimiento de la máquina, existe peligro de muerte, de lesiones y de daños si no se cumplen las instrucciones de seguridad.*

*Tenga en cuenta las instrucciones de seguridad relativas a la conservación y el mantenimiento incluidas en el capítulo "Instrucciones de seguridad" incluidas al principio de este manual de instrucciones.*

### **Limpieza del equipo**

#### **CUIDADO**

*Cortocircuitos u otros daños. No limpie el equipo con mangueras o agua de alta presión.*

#### **CUIDADO**

##### **Limpieza incorrecta**

*Peligro de daños.*

*No utilice detergentes agresivos ni abrasivos.*

### **⚠ PELIGRO**

#### **Riesgo para la salud debido al polvo**

*Para limpieza interior con aire comprimido.*

*Utilice una máscara antipolvo y gafas de seguridad.*

### **Limpieza del interior de la máquina**

1. *Desconexión de la máquina.*
2. *Abrir el revestimiento izquierdo y derecho, véase el capítulo *Apertura/cierre del revestimiento izquierdo/derecho.**
3. *Póngase el equipo de protección personal (gafas de protección, pantalla facial, respirador, protección para oídos, etc.).*
4. *Sople la máquina con aire comprimido.*
5. *Limpie el interior de la máquina con un paño humedecido con una solución de lejía suave.*
6. *Cerrar el revestimiento izquierdo y derecho, véase el capítulo *Apertura/cierre del revestimiento izquierdo/derecho.**

### **Limpieza del exterior de la máquina**

1. *Desconexión de la máquina.*
2. *Limpie el exterior de la máquina con un paño humedecido con una solución de lejía suave.*

### **Intervalos de mantenimiento**

#### **Nota**

*Para mantener la garantía, durante la duración de la misma, el servicio técnico autorizado debe realizar todos los trabajos de servicio y mantenimiento de conformidad con la lista de comprobación para la inspección (ICL).*

- *El contador de las horas de servicio indica el momento de los intervalos de mantenimiento.*
- *Los intervalos para los trabajos de servicio y mantenimiento por parte del cliente/operario se enumeran en el capítulo *Mantenimiento por parte del cliente.* Los trabajos deben realizarlos el personal especialista cualificado. Si es necesario, consultar a una tienda especializada de Kärcher o al servicio técnico.*
- *Los trabajos de mantenimiento adicionales debe realizarlos el servicio técnico autorizado de acuerdo con la lista de comprobación para la inspección. Ponerse en contacto con el servicio técnico con la debida antelación.*

### **Mantenimiento por parte del cliente**

#### **Nota**

*Los siguientes trabajos de mantenimiento deben ser realizados por personal especialista; si es necesario, consultar a una tienda especializada de Kärcher o al servicio técnico.*

*Los trabajos en el sistema hidráulico solo puede realizarlos el servicio técnico autorizado.*

#### **Diariamente:**

1. *Realizar la comprobación de seguridad antes del arranque, véase el capítulo *Comprobación de seguridad antes del arranque.**
2. *Cargar las baterías que estén descargadas, comprobar el nivel de electrolito y corregirlo si es necesario, véase el capítulo *Carga de la batería.**

#### **Semanalmente:**

### **⚠ ADVERTENCIA**

#### **Peligro de lesiones debido a la bajada del recipiente para la suciedad.**

*El recipiente para la suciedad elevado puede caer bruscamente y causar lesiones graves por aplastamiento y atasco.*

*No pase por debajo del recipiente para la suciedad si no está asegurado.*

*Asegure correctamente el recipiente para la suciedad levantado con el tirante de fijación suministrado antes de pasar por debajo del recipiente para la suciedad.*

3. *Comprobar la facilidad de movimiento de todas las piezas móviles y encargar su lubricación o reparación si es necesario.*

#### **Nota**

*Antes de realizar cualquier trabajo de mantenimiento y reparación con el recipiente para la suciedad levantado, montar el tirante de fijación, véase el capítulo *Montaje/desmontaje del tirante de fijación del recipiente para la suciedad.**

4. *Comprobar que los cubrejuntas de la caja de cepillos cilíndricos de barrido están correctamente ajustados y que no presentan desgaste; si es necesario, corregir el ajuste y sustituir los cubrejuntas que estén desgastados, véase el capítulo *Ajuste/desmontaje/montaje de los cubrejuntas.**
5. *Comprobar que los 3 cubrejuntas de la tapa del recipiente para la suciedad no presentan daños; sustituirlos si es necesario.*
6. *Comprobar que los cepillos cilíndricos de barrido no presentan desgaste y daños y sustituirlos si es necesario, véase el capítulo *Desmontaje/comprobación/montaje del cepillo cilíndrico de barrido.**
7. *Comprobar que el (los) cepillo(s) laterales no presentan desgaste y daños, y sustituirlo(s) si es necesario, véase el capítulo *Comprobar/Desmontar/Montar los cepillos laterales.**
8. *Comprobar que el filtro de polvo no presenta contaminación y daños, sustituirlo si es necesario y limpiar la caja del filtro de polvo, véase el capítulo *Desmontaje/limpieza/montaje del filtro de polvo.**
9. *Comprobar la estanqueidad del sistema hidráulico y encargar su reparación si es necesario.*
10. *Comprobar que la correa de accionamiento de la rueda del ventilador no presenta desgaste y daños, y sustituirla si es necesario.*
11. *Comprobar la batería para detectar desviaciones en la densidad y la temperatura del electrolito entre las celdas de la batería de acuerdo con el manual de instrucciones del fabricante de la batería; ponerse en contacto con el servicio técnico si es necesario.*

### **Mantenimiento por parte del servicio**

#### **Nota**

*Para mantener la garantía, durante la duración de esta, el servicio autorizado de Kärcher debe realizar todos los trabajos de mantenimiento de conformidad con la lista de comprobación para la inspección.*

- *Inspección inicial después de 20 horas de servicio*
- *Mantenimiento cada 100 horas de servicio*
- *Mantenimiento cada 300 horas de servicio*
- *Si es necesario, pero al menos una vez al año, haga que un electricista cualificado compruebe la resistencia del aisla-*

miento de la máquina y de la batería de acuerdo con el manual de instrucciones del fabricante de la batería.

### Trabajos de mantenimiento

#### Desmontaje/comprobación/montaje del cepillo cilíndrico de barrido

Gracias al cojinete oscilante del cepillo cilíndrico de barrido, la superficie de barrido se ajusta automáticamente cuando las cerdas están desgastadas.

1. Desconectar la máquina, véase el capítulo *Desconexión de la máquina*.

#### Desmontaje:

2. Abrir el revestimiento izquierdo, véase el capítulo *Apertura/cierre del revestimiento izquierdo/derecho*.
3. Desenroscar el tornillo moleteado izquierdo.

#### Figura T

- ① Tornillo moleteado izquierdo
- ② Placa de alojamiento
- ③ Placa de cubierta
- ④ Tornillo moleteado derecho
4. Extraer la placa de alojamiento.
5. Desenroscar el tornillo moleteado derecho.
6. Retirar la placa de cubierta.
7. Extraer el cepillo cilíndrico de barrido.

#### Figura U

- ① Cepillo cilíndrico de barrido
- ② Accionamiento del cepillo cilíndrico de barrido (en ambos lados)
- ③ Punta de una tira de cerdas en forma de flecha

#### Comprobación:

8. Comprobar que el cepillo cilíndrico de barrido no presenta desgaste, daños y objetos flexibles enrollados, como cintas, cuerdas, etc. En caso de que presente desgaste, daños o que el resultado de la limpieza no sea satisfactorio, sustituir el cepillo cilíndrico de barrido o retirar los objetos enrollados.

#### Montaje:

9. Montar el cepillo cilíndrico de barrido. Asegurarse de la correcta alineación, las puntas de las tiras de cerdas en forma de flecha deben apuntar en la dirección de marcha durante la marcha adelante.
10. Instalar la placa de cubierta.

#### Figura T

- ① Tornillo moleteado izquierdo
- ② Placa de alojamiento
- ③ Placa de cubierta
- ④ Tornillo moleteado derecho
11. Apretar el tornillo moleteado derecho.
12. Instalar la placa de alojamiento.
13. Apretar el tornillo moleteado izquierdo.
14. Cerrar el revestimiento izquierdo, véase el capítulo *Apertura/cierre del revestimiento izquierdo/derecho*.

### Comprobar/Desmontar/Montar los cepillos laterales

Debido al cojinete flotante del cepillo lateral, el nivel de barrido se ajusta automáticamente cuando las cerdas están desgastadas.

1. Para desconectar la máquina, véase el capítulo *Desconexión de la máquina*.

#### Comprobación:

2. Compruebe si el cepillo lateral está desgastado, dañado o si hay objetos flexibles envueltos, como cintas, cuerdas, etc. Sustituya el cepillo lateral si está desgastado, dañado o el resultado de la limpieza no es satisfactorio, o retire los objetos envueltos.

#### Figura S

- ① Cepillos laterales
- ② Tornillo (3 unidades)

#### Desmontaje:

3. Desenroscar los tornillos.

4. Desmontar el cepillo lateral.
5. Limpie el portacepillos lateral.

#### Montaje:

6. Coloque el nuevo cepillo lateral en el portacepillos lateral.
7. Apriete los tornillos.

### Ajuste/desmontaje/montaje de los cubrejuntas

#### Nota

*La marcha en inercia de los cubrejuntas delantero y trasero define el nivel de plegado hacia atrás de los cubrejuntas durante la marcha adelante.*

*Ajustar los cubrejuntas laterales como corresponde; para los valores de ajuste, véase **Tabla de valores de ajuste de los cubrejuntas**.*

1. Desconectar la máquina, véase el capítulo *Desconexión de la máquina*.

#### Ajuste:

2. Abrir el correspondiente revestimiento, véase el capítulo *Apertura/cierre del revestimiento izquierdo/derecho*.
3. Soltar los tornillos o tuercas de la placa de fijación del correspondiente cubrejuntas.

#### Figura V

- ① Placa de montaje
- ② Cubrejuntas lateral
- ③ Cubrejuntas delantero
- ④ Cubrejuntas trasero
4. Ajustar el correspondiente cubrejuntas desplazándolo en el orificio longitudinal.
5. Apretar los tornillos o tuercas de la placa de fijación del correspondiente cubrejuntas.

#### Desmontaje/montaje:

6. Desenroscar los tornillos o tuercas de la placa de fijación del correspondiente cubrejuntas.
7. Retirar la placa de fijación y el cubrejuntas.
8. El montaje se realiza en el orden inverso.

#### Instrucción de montaje

*Ajustar el cubrejuntas antes de apretar los tornillos o tuercas.*

9. Cerrar los revestimientos izquierdo o derecho, véase el capítulo *Apertura/cierre del revestimiento izquierdo/derecho*.

#### Tabla de valores de ajuste de los cubrejuntas:

Cubrejuntas	Valor de ajuste
Cubrejuntas lateral	Distancia respecto al suelo 1-3 mm
Cubrejuntas delantero	Marcha en inercia 10-15 mm
Cubrejuntas trasero	Marcha en inercia 5-10 mm

### Desmontaje/limpieza/montaje del filtro de polvo

#### ⚠ PELIGRO

#### Riesgo para la salud debido al polvo

*Lleve una máscara antipolvo y gafas de protección al realizar tareas en la instalación de los filtros.*

*Tenga en cuenta las reglamentaciones de seguridad a la hora de manipular polvos finos.*

1. Desconectar la máquina, véase el capítulo *Desconexión de la máquina*.

#### Desmontaje:

2. Esperar al menos 1 minuto hasta que la limpieza automática del filtro de polvo haya finalizado y el polvo se haya asentado en la caja del filtro.
3. Agarrar el retráctil y girar el compartimiento hacia arriba.

#### Figura W

- ① Compartimiento
- ② Retráctil
- ③ Palanca
- ④ Filtro de polvo
4. Mover la palanca hacia la derecha para colocarla en el dispositivo de fijación.
5. Extraer el filtro de polvo hacia arriba.

### Limpieza:

6. Comprobar que el filtro de polvo no presenta contaminación y daños; limpiarlo y sustituirlo si es necesario.

### CUIDADO

No limpiar ni cepillar el filtro de polvo usando aire comprimido. Para limpiarlo, golpearlo con cuidado o aspirarlo.

### Montaje:

7. El montaje se realiza en el orden inverso.

#### Desmontar/montar la rueda trasera

#### ⚠ PELIGRO

#### **Peligro de muerte al levantar la máquina**

Al levantar la máquina, existe peligro de muerte si se resbala el gato.

No se sienta ni se acueste nunca bajo la máquina elevada.

Levante la máquina solo cuando esté sobre un suelo firme y nivelado y asegure la máquina para que no se desplace.

Levante la máquina solo con gatos adecuados diseñados para el peso de la máquina.

Utilice únicamente gatos en los puntos marcados en el bastidor del vehículo.

#### Desmontaje:

1. Estacionar la máquina en una superficie firme y horizontal.
2. Desconectar la máquina, véase el capítulo *Desconexión de la máquina*.
3. Abrir el correspondiente revestimiento, véase el capítulo *Apertura/cierre del revestimiento izquierdo/derecho*.
4. Asegurar la rueda trasera opuesta con cuñas para evitar que realice movimientos involuntarios.
5. Soltar el tornillo de la rueda aproximadamente 1 vuelta en sentido contrario a las agujas del reloj usando, por ejemplo, una llave de cruceta.

#### Figura O

- ① Punto de alojamiento del gato
  - ② Símbolo del punto de alojamiento del gato
  - ③ Arandela
  - ④ Tornillo de la rueda
  - ⑤ Rueda trasera
6. Colocar un gato apropiado en el punto de alojamiento del gato y elevar la máquina hasta que la rueda trasera pueda girar libremente.  
Para los pesos de la máquina, véase el capítulo *Datos técnicos*.
  7. Desenroscar el tornillo de la rueda y extraerlo junto con la arandela.
  8. Retirar la rueda trasera del buje.
  9. En caso de que la rueda trasera esté defectuosa, encargar su reparación a un taller especializado o sustituirla.

#### Montaje:

10. Insertar la rueda trasera en el buje.
11. Apretar a mano el tornillo de la rueda junto con la arandela, por ejemplo, usando una llave de cruceta, en el sentido de las agujas del reloj.
12. Bajar la máquina.
13. Apretar el tornillo de la rueda.  
Par de apriete: 56 Nm.
14. Cerrar el correspondiente revestimiento, véase el capítulo *Apertura/cierre del revestimiento izquierdo/derecho*.
15. Retirar las cuñas.

#### Montar/desmontar la rueda delantera

1. Encargue a un servicio el desmontaje y montaje de la rueda delantera.

#### Comprobar el nivel de aceite hidráulico/Rellenar aceite hidráulico

#### Nota

El sistema hidráulico de la máquina es un sistema cerrado que no consume combustible. Mientras no haya fugas, no es necesario comprobar el nivel de aceite hidráulico. Si se detectan fugas

o fallos de funcionamiento, informe al servicio técnico y haga reparar el sistema hidráulico.

#### Montaje/desmontaje del tirante de fijación del recipiente para la suciedad

#### Montaje:

1. Estacionar la máquina en una superficie firme y horizontal.
2. Levantar completamente el recipiente para la suciedad, véase el capítulo *Vaciado del recipiente para la suciedad*.
3. Desconectar la máquina, véase el capítulo *Desconexión de la máquina*.
4. Abrir el revestimiento derecho, véase el capítulo *Apertura/cierre del revestimiento izquierdo/derecho*.
5. Retirar el tirante de fijación.
  - a Extraer la clavija de los pernos.
  - b Extraer los pernos y retirar el tirante de fijación de la barra.

#### Figura P

6. Colocar el tirante de fijación entre la barra derecha y el brazo de elevación derecho como se muestra.

#### Figura Q

7. Montar los pernos.
  - a Insertar los pernos en los orificios.
  - b Introducir las clavijas en los orificios de los pernos hasta que encajen.

#### Figura R

#### CUIDADO

#### **Peligro de daños.**

Levantar o bajar el recipiente para la suciedad con el tirante de fijación montado provoca daños en la máquina y en el tirante de fijación. Para evitar que el recipiente para la suciedad suba o baje hidráulicamente, no es posible cerrar el revestimiento derecho cuando está montado el tirante de fijación. Esto activa el circuito de seguridad.

No cerrar el revestimiento derecho a la fuerza.

#### Desmontaje:

8. El desmontaje se realiza en el orden inverso.

### Ayuda en caso de fallos

#### ⚠ ADVERTENCIA

#### **Peligro de lesiones y daños al trabajar en piezas con tensión.**

Trabajar en las piezas con tensión de la máquina puede provocar lesiones por descarga eléctrica y daños en la máquina.

Apague la máquina, desconecte el enchufe del cargador de la toma de corriente y desconecte la alimentación de la máquina antes de realizar trabajos de inspección, mantenimiento o limpieza. Encargue las reparaciones de los componentes bajo tensión únicamente a un servicio de atención al cliente autorizado.

#### ⚠ ADVERTENCIA

#### **Riesgo de lesiones debido a la puesta en marcha repentina de motores e instalaciones**

Cuando la máquina se pone en marcha, los motores o sistemas pueden arrancar bruscamente y causar lesiones debido, por ejemplo, a atascos, aplastamientos o cizallamientos.

Desconecte la máquina y retire la llave del interruptor de llave antes de realizar cualquier trabajo de inspección, mantenimiento o limpieza.

Con la siguiente vista general podrá solucionar los fallos menores.

En caso de cualquier avería no enumerada, póngase en contacto con el servicio.

#### Desmontaje/montaje del fusible

#### CUIDADO

#### **Riesgo de daños si se utilizan fusibles inadecuados**

Si se utilizan fusibles que no cumplen las especificaciones del fabricante, los componentes eléctricos y electrónicos pueden sufrir daños irreversibles.

Utilice únicamente fusibles que se ajusten a las especificaciones del fabricante en cuanto a forma (fusible enchufable, fusible de tira) y amperaje (A).

Si una función falla, comprobar el correspondiente fusible y sustituirlo si es necesario. Si es necesario, ponerse en contacto con el servicio técnico.

#### Desmontaje:

1. Desconectar la máquina, véase el capítulo *Desconexión de la máquina*.
2. Desconectar la alimentación de tensión, véase el capítulo *Desconexión/conexión de la alimentación de tensión*.
3. Abrir el revestimiento izquierdo, véase el capítulo *Apertura/cierre del revestimiento izquierdo/derecho*.
4. Desenroscar el tornillo.

#### Figura X

- ① Tornillo
- ② Cubierta de la caja electrónica
- ③ Gancho de enclavamiento
5. Tirar ligeramente hacia delante de la cubierta de la caja electrónica, desengancharla del gancho de enclavamiento de la parte trasera y retirarla.
6. Identificar el fusible defectuoso.
7. Retirar la correspondiente cubierta de fusibles.

#### Figura Y

- ① Fusible F1 (fusible enchufable 30 A)
- ② Fusible F2 (fusible de cinta 150 A)
- ③ Fusible F3 (fusible de cinta 200 A)
- ④ Cubierta de fusibles

#### 8. Desmontar el fusible.

- a Fusible enchufable: sacar el fusible enchufable del soporte de fusibles.
- b Fusible de cinta: desenroscar las tuercas y retirar los fusibles de cinta restantes del soporte de fusibles.

#### Montaje:

#### 9. Montar el fusible.

- a Fusible enchufable: insertar hasta el tope el fusible enchufable en el soporte de fusibles.
- b Fusible de cinta: insertar el fusible de cinta en el soporte de fusibles y apretar las tuercas.

#### 10. Colocar la cubierta de seguridad.

11. Enganchar la cubierta de la caja electrónica en el gancho de enclavamiento y empujarla hacia atrás.

#### 12. Apretar el tornillo.

13. Cerrar el revestimiento izquierdo, véase el capítulo *Apertura/cierre del revestimiento izquierdo/derecho*.

14. Establecer la alimentación de tensión, véase el capítulo *Desconexión/conexión de la alimentación de tensión*.

### Fallos

Fallo	Causa	Solución
<b>La máquina no funciona.</b>	Se interrumpe la alimentación de tensión de la máquina.	<ol style="list-style-type: none"> <li>1. Sentarse en el asiento del conductor, para activar el interruptor de contacto del asiento.</li> <li>2. Comprobar si se ha pulsado el interruptor de emergencia y desbloquearlo si es necesario, véase el capítulo <i>Interruptor de emergencia</i>.</li> <li>3. Girar la llave en el interruptor de llave a la posición "I".</li> <li>4. Leer el estado de carga de baterías en el display y cargar la batería si es necesario, véase el capítulo <i>Carga de la batería</i>.</li> <li>5. Comprobar si los revestimientos izquierdo y derecho están cerrados y cerrarlos si es necesario, véase el capítulo <i>Apertura/cierre del revestimiento izquierdo/derecho</i>.</li> <li>6. Comprobar si el conector de la batería está correctamente enchufado y enchufarlo correctamente si es necesario, véase el capítulo <i>Desconexión/conexión de la alimentación de tensión</i>.</li> <li>7. Comprobar los fusibles y sustituirlos si es necesario, véase el capítulo <i>Desmontaje/montaje del fusible</i>.</li> <li>8. Si la máquina sigue sin funcionar, informar al servicio técnico.</li> </ol>
<b>Formación de polvo durante el barrido/potencia de aspiración insuficiente.</b>	El recipiente para la suciedad está lleno.	1. Vaciar el recipiente para la suciedad, véase el capítulo <i>Vaciado del recipiente para la suciedad</i> .
	El filtro de polvo está obstruido.	1. Limpiar el filtro de polvo y sustituirlo si presenta mucho ensuciamiento, véase el capítulo <i>Desmontaje/limpieza/montaje del filtro de polvo</i> .
	El filtro de polvo está dañado.	1. Sustituir el filtro de polvo, véase el capítulo <i>Desmontaje/limpieza/montaje del filtro de polvo</i> .
	El filtro de polvo está mal montado.	1. Montar correctamente el filtro de polvo, véase el capítulo <i>Desmontaje/limpieza/montaje del filtro de polvo</i> .
	Los cubrejuntas de la caja de cepillos cilíndricos de barrido están mal ajustados.	1. Ajustar correctamente los cubrejuntas, véase el capítulo <i>Ajuste/desmontaje/montaje de los cubrejuntas</i> .
	Los cubrejuntas de la caja de cepillos cilíndricos de barrido están desgastados.	1. Sustituir los cubrejuntas, véase el capítulo <i>Ajuste/desmontaje/montaje de los cubrejuntas</i> .
	Las juntas de la caja del filtro están sueltas o dañadas.	1. Encargar al servicio técnico la sustitución o el correcto montaje de las juntas de la caja del filtro.
Los cubrejuntas de la tapa del recipiente para la suciedad están sueltos o dañados.	1. Encargar al servicio técnico la sustitución o el montaje correcto de los cubrejuntas de la tapa del recipiente para la suciedad.	







Fallo	Causa	Solución
<b>El resultado de la limpieza no es satisfactorio.</b>	El cepillo lateral está desgastado.	1. Sustituya el cepillo lateral, véase el capítulo <i>Comprobar/Desmontar/Montar los cepillos laterales</i> .
	El cepillo cilíndrico de barrido está desgastado.	1. Sustituya el cepillo cilíndrico de barrido, véase el capítulo <i>Desmontaje/comprobación/montaje del cepillo cilíndrico de barrido</i> .
	Los cubrejuntas de la caja de rodillos de la barredora están mal ajustados.	1. Ajuste correctamente los cubrejuntas, véase el capítulo <i>Ajuste/desmontaje/montaje de los cubrejuntas</i> .
	Los cubrejuntas de la caja de rodillos de la barredora están desgastados.	1. Sustituya los cubrejuntas, véase el capítulo <i>Ajuste/desmontaje/montaje de los cubrejuntas</i> .
	La chapaleta de barrido en mojado está abierta.	1. Cierre la chapaleta de barrido en mojado.
	La trampilla para suciedad gruesa está abierta.	1. Pida al servicio técnico que repare la trampilla para suciedad gruesa.
<b>El cepillo cilíndrico de barrido o el cepillo lateral no gira.</b>	Se interrumpe la alimentación de tensión de la máquina.	1. Establecer la alimentación de tensión, véase el capítulo <i>La máquina no funciona</i> .
	El programa "Desplazamiento" está ajustado.	1. Colocar el selector de programas en "Barrido con cepillo cilíndrico de barrido" o "Barrido con cepillo cilíndrico de barrido y cepillo lateral", véase el capítulo <i>Selector de programas</i> .
	El cepillo cilíndrico de barrido o el cepillo lateral está bloqueado.	1. Comprobar si el cepillo cilíndrico de barrido o el cepillo lateral no tengan objetos flexibles enrollados, como cintas, cuerdas, etc., y retirarlos, véase los capítulos <i>Desmontaje/comprobación/montaje del cepillo cilíndrico de barrido</i> y <i>Comprobar/Desmontar/Montar los cepillos laterales</i> .
	El recipiente para la suciedad no está completamente bajado.	1. Bajar completamente el recipiente para la suciedad, véase el capítulo <i>Vaciado del recipiente para la suciedad</i> .
<b>El recipiente para la suciedad no se puede vaciar.</b>	Se interrumpe la alimentación de tensión de la máquina.	1. Establecer la alimentación de tensión, véase el capítulo <i>La máquina no funciona</i> .
	No se ha tenido en cuenta el modo de mando a dos manos para el vaciado seguro del recipiente para la suciedad.	1. Vaciar el recipiente para la suciedad en el modo de mando a dos manos, véase el capítulo <i>Vaciado del recipiente para la suciedad</i> .
	Los tornillos de seguridad izquierdo y derecho del recipiente para la suciedad están cizallados.	1. Encargar al servicio técnico la sustitución de los tornillos de seguridad.
	El programa "Barrido con cepillo cilíndrico de barrido" o "Barrido con cepillo cilíndrico de barrido y cepillo lateral" está ajustado.	1. Colocar el selector de programas en "Desplazamiento", véase el capítulo <i>Selector de programas</i> .
<b>El revestimiento derecho no se puede cerrar.</b>	El recipiente para la suciedad está asegurado con el tirante de fijación.	1. Desmontar el tirante de fijación, véase el capítulo <i>Montaje/desmontaje del tirante de fijación del recipiente para la suciedad</i> .

### Accesorios/piezas de desgaste

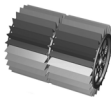
A continuación se presenta un extracto de las piezas de desgaste y accesorios disponibles de manera opcional.

Piezas de desgaste y accesorios	Descripción/aviso	N.º de pedido
Cepillos laterales, Estándar	Para superficies interiores y exteriores.	6.905-986.0
Cepillo lateral, blando	Para polvo fino en superficies interiores y exteriores. Resistente a la humedad	6.906-133.0
Cepillo lateral, duro	Para la eliminación de suciedad incrustada en espacios exteriores. Resistente a la humedad	6.906-065.0
Cepillo cilíndrico de barrido, Estándar	Para superficies interiores y exteriores. Resistente a la humedad y al desgaste	6.905-095.0

Piezas de desgaste y accesorios	Descripción/aviso	N.º de pedido
Cepillo cilíndrico de barrido, blando	Para polvo fino en superficies interiores y exteriores. Resistente a la humedad	6.905-190.0
Cepillo cilíndrico de barrido, duro	Para la eliminación de suciedad incrustada en espacios exteriores. Resistente a la humedad	6.905-191.0
Filtro de polvo		6.414-532.0
Cubrejuntas, lateral izquierda y derecha		5.365-078.0
Cubrejuntas, trasero		5.365-053.0

Piezas de desgaste y accesorios	Descripción/aviso	N.º de pedido
Cubrejuntas, delantero		5.294-000.0
Rueda trasera	Como recambio.	6.435-845.0
Batería de 24 V, 240 Ah		6.654-112.0

Accesorios	Descripción/aviso	N.º de pedido
Cargador, portátil		6.654-442.0
Set de ruedas, no dejan marcas		2.853-048.0
Juego de montaje de cepillo lateral, izquierda	*	2.852-913.0
Juego de montaje del techo de protección	*	2.852-828.0
Juego de montaje del sistema de pulverización	*	2.852-835.0
Juego de montaje de la lámpara de advertencia omnidireccional	*	2.852-911.0
Juego de montaje de la luz de trabajo	*	2.852-904.0
Juego de montaje de los focos	*	2.852-995.0
Juego de montaje del protector de impactos	*	2.852-491.0

Accesorios	Descripción/aviso	N.º de pedido
Juego de montaje de las luces traseras	*	2.853-042.0
Juego de montaje de la fijación de ventosas	*	2.853-030.0
Juego de montaje del cepillo lateral adicional	*	2.853-034.0

Accesorios Home Base	Descripción/aviso	N.º de pedido
Adaptador	Para fijar los accesorios en el riel Home Base.	5.035-488.0
Gancho doble	Solo se puede emplear en combinación con el adaptador.	6.980-077.0
Recipiente de detergente	Solo se puede emplear en combinación con el adaptador.	4.070-006.0
Kit Home Base del recogedor de suciedad gruesa	Recogedor de suciedad gruesa con piezas de fijación.	4.035-524.0

\* Requiere montaje por parte del servicio técnico.

### Garantía

En cada país se aplican las condiciones de garantía indicadas por nuestra compañía distribuidora autorizada. Subsanaamos cualquier fallo en su equipo de forma gratuita dentro del plazo de garantía siempre que la causa se deba a un fallo de fabricación o material. En caso de garantía, póngase en contacto con su distribuidor o con el servicio de posventa autorizado más próximo presentando la factura de compra. (Dirección en el reverso)

## Datos técnicos

		KM 100/120 R Bp	KM 100/120 R Bp Pack
<b>Datos de potencia del equipo</b>			
Velocidad de conducción (máx.)	km/h	5,5	5,5
Velocidad de trabajo (máx.)	km/h	5,5	5,5
Capacidad para superar inclinación (máx.)	%	12	12
Ancho útil sin cepillos laterales	mm	730	730
Ancho útil con 1 cepillos laterales	mm	1000	1000
Ancho útil con 2 cepillos laterales	mm	1280	1280
Tipo de protección		IPX 3	IPX 3
<b>Rendimiento teórico en superficie</b>			
Rendimiento en superficie sin cepillos laterales	m <sup>2</sup> /h	4015	4015
Rendimiento en superficie con 1 cepillos laterales	m <sup>2</sup> /h	5500	5500
Rendimiento en superficie con 2 cepillos laterales	m <sup>2</sup> /h	7040	7040
<b>Batería</b>			
Tipo de batería		–	24 V 4 HPzS 240, plomo-ácido, bajo mantenimiento
Capacidad de la batería	Ah	–	240
Tiempo de carga cuando la batería está completamente descargada	h	–	10 ... 15
Tiempo de funcionamiento con batería totalmente cargada	h	–	3,5
Tensión de funcionamiento de la batería	V	–	24
Peso de la batería	kg	–	195
Contenido de electrolitos	l	–	38
<b>Cargador</b>			

		<b>KM 100/120 R Bp</b>	<b>KM 100/120 R Bp Pack</b>
Tensión de red	V	–	230
Tensión de salida	V	–	24
Corriente de salida	A	–	30
<b>Condiciones ambientales</b>			
Temperatura ambiente	°C	-5 ... +40	-5 ... +40
Humedad del aire, sin formación de rocío	%	20 ... 90	20 ... 90
<b>Peso y dimensiones</b>			
Longitud	mm	1660	1660
Anchura	mm	1110	1110
Altura	mm	1355	1355
Tara	kg	490	490
Tara (peso para el transporte)	kg	490	684
Peso total admisible	kg	1060	1060
Cepillo cilíndrico de barrido ancho	mm	730	730
Diámetro del cepillo cilíndrico de barrido	mm	285	285
Diámetro de cepillo lateral	mm	410	410
<b>Recipiente para la suciedad</b>			
Volumen del recipiente para la suciedad	l	120	120
Carga máx. del recipiente para la suciedad	kg	150	150
Altura de descarga (máx.)	mm	1520	1520
<b>Filtro y sistema de aspiración</b>			
Superficie de filtrado del filtro de polvo	m <sup>2</sup>	6	6
Categoría de uso		U	U
<b>Motor (eléctrico)</b>			
Tipo de motor		Motor DC de imanes permanentes para la marcha adelante y la marcha atrás	Motor DC de imanes permanentes para la marcha adelante y la marcha atrás
Tipo		Motor del buje en la rueda delantera	Motor del buje en la rueda delantera
Tensión nominal	V	24	24
Corriente nominal	A	40	40
Potencia nominal (mecánica)	W	780	780
Régimen de revoluciones del motor	1/min	continuo	continuo
Tipo de protección		IP 44	IP 44
<b>Motor de los cepillos laterales (eléctrico)</b>			
Tipo de motor		Motor DC de imanes permanentes	Motor DC de imanes permanentes
Tipo		Motor reductor (engranaje angular)	Motor reductor (engranaje angular)
Tensión nominal	V	24	24
Corriente nominal	A	8,5	8,5
Potencia nominal (mecánica)	W	80	80
Velocidad de giro del cepillo lateral	1/min	80	80
Tipo de protección		IP 44	IP 44
<b>Motor del ventilador y del cepillo cilíndrico de barrido (eléctrico)</b>			
Tipo de motor		Motor DC de imanes permanentes	Motor DC de imanes permanentes
Tipo		B14	B14
Tensión nominal	V	24	24
Corriente nominal	A	32	32
Potencia nominal (mecánica)	W	600	600
Número de revoluciones	1/min	3500	3500
Tipo de protección		IP 54	IP 54
<b>Neumáticos</b>			
Tamaño de los neumáticos, delante	mm	ø 300	ø 300
Tamaño de los neumáticos, detrás		4.00-8	4.00-8
Presión de los neumáticos	MPa (bar)	0,6 (6)	0,6 (6)

		KM 100/120 R Bp	KM 100/120 R Bp Pack
<b>Valores calculados conforme a EN 60335-2-72</b>			
Nivel de vibraciones mano-brazo	m/s <sup>2</sup>	1,4	1,4
Nivel de vibraciones mano-brazo, inseguridad K	m/s <sup>2</sup>	0,2	0,2
Nivel de vibraciones del asiento	m/s <sup>2</sup>	0,3	0,3
Nivel de vibraciones asiento, inseguridad K	m/s <sup>2</sup>	0,1	0,1
Nivel de presión acústica L <sub>pA</sub>	dB(A)	74	74
Inseguridad L <sub>pA</sub> y L <sub>WA</sub>	dB(A)	3	3
Intensidad acústica L <sub>WA</sub>	dB(A)	92	92
Intensidad acústica L <sub>WA</sub> + inseguridad L <sub>WA</sub>	dB(A)	94	94

Reservado el derecho de realizar modificaciones técnicas.

### Declaración de conformidad UE

Por la presente declaramos que la máquina designada a continuación cumple, en lo que respecta a su diseño y tipo constructivo así como a la versión puesta a la venta por nosotros, las normas básicas de seguridad y sobre la salud que figuran en las directivas comunitarias correspondientes. Si se producen modificaciones no acordadas en la máquina, esta declaración pierde su validez.

Producto: Barredoras-aspiradoras

Tipo: 1.280-xxx

#### Directivas UE aplicables

2006/42/CE (+2009/127/CE)

2000/14/CE

2014/30/UE

2014/53/UE (TCU)

#### Normas armonizadas aplicadas

EN 60335-1

EN 60335-2-72

EN 62233: 2008

EN 55012: 2007 + A1: 2009

EN 61000-6-2: 2005

#### TCU

EN 301 511 V12.5.1

EN 300 440 V2.1.1

EN 300 328 V2.2.2

EN 300 330 V2.1.1

EN 62311: 2008

#### Intensidad acústica dB(A)

KM 100/120 R BAT

Medida: 92

Garantizada: 94

#### Normas nacionales aplicadas

-

#### Procedimiento de evaluación de la conformidad aplicado

2000/14/CE: Anexo V

Los abajo firmantes actúan en nombre y con la autorización de la junta directiva.



H. Jenner

Chairman of the Board of Management



S. Reiser

Director Regulatory Affairs & Certification

Responsable de documentación:

S. Reiser

Alfred Kärcher SE & Co. KG

Alfred-Kärcher-Str. 28 - 40

71364 Winnenden (Germany)

Tel.: +49 7195 14-0



Fax: +49 7195 14-2212

Winnenden, 01/01/2022

## Índice

Indicações gerais.....	101
Avisos de segurança.....	101
Utilização prevista.....	102
Proteção do meio ambiente.....	102
Acessórios e peças sobressalentes.....	103
Verificar o fornecimento.....	103
Função.....	103
Descrição do aparelho.....	103
Antes do arranque.....	104
Baterias/carregadores.....	104
Colocação em funcionamento.....	106
Operação.....	107
Transporte.....	109
Armazenamento.....	109
Conservação e manutenção.....	109
Ajuda em caso de avarias.....	112
Acessórios/peças de desgaste.....	114
Garantia.....	115
Dados técnicos.....	115
Declaração de conformidade UE.....	116

## Indicações gerais

  Antes de utilizar a máquina pela primeira vez, leia e aja de acordo com este manual original e com o manual de instruções que acompanha a bateria e o carregador. Conserve o manual de instruções para utilização posterior ou para proprietários futuros.

## Avisos de segurança

### Níveis de perigo

#### **PERIGO**

● Aviso de um perigo iminente, que pode provocar ferimentos graves ou morte.

#### **ATENÇÃO**

● Aviso de uma possível situação de perigo, que pode provocar ferimentos graves ou morte.

#### **CUIDADO**

● Aviso de uma possível situação de perigo, que pode provocar ferimentos ligeiros.

#### **ADVERTÊNCIA**

● Aviso de uma possível situação de perigo, que pode provocar danos materiais.

### Avisos de segurança para a operação

 **PERIGO** ● Nunca deixe o aparelho sem supervisão se o mesmo não estiver protegido contra movimentos não intencionais. Activar sempre o travão de estacionamento antes de deixar o aparelho.

 **ATENÇÃO** ● Utilize o aparelho apenas para os fins a que se destina. Tenha em consideração as condições locais e verifique se existem outras pessoas ao redor, especialmente crianças, durante os trabalhos com o aparelho. ● Antes de utilizar a máquina, verifique a máquina, os dispositivos de trabalho e as unidades de segurança quanto ao seu bom estado, à funcionalidade e à segurança operacional. Se o estado não for impecável ou seguro em termos operacionais, não pode utilizar a máquina.

● Em áreas de perigo (p. ex., estações de serviço), respeite as respectivas prescrições de segurança. Nunca guarde o aparelho em locais com perigo de explosão. ● O aparelho não se destina a ser utilizado por pessoas com capacidades físicas, sensoriais ou mentais limitadas ou sem experiência e/ou conhecimentos.

● O aparelho apenas deve ser manuseado por pessoas instruídas quanto à sua utilização, ou que tenham demonstrado competência na sua operação e que tenham sido expressamente encarregadas da sua utilização. ● Ao operar ou efetuar a manutenção da máquina, utilize roupa justa e calçado resistente.

● Não utilize a máquina em zonas onde existe a possibilidade de ser atingido por objetos em queda. ● Supervisione as crianças

para garantir que não brincam com o aparelho. ● O aparelho não pode ser operado por crianças e jovens. ● Não olhe directamente para a fonte de luz em aparelhos dotados de iluminação Blue Spot. ● O operador da máquina é responsável por acidentes com outras pessoas ou os seus bens. ● Antes de arrancar, olhe à sua volta, por exemplo, para ver se existem crianças e animais. Assegure-se sempre de que existe visibilidade suficiente. ● Retire a chave do interruptor de chave ou retire a Kärcher Intelligent Key (KIK) da admissão na máquina, para impedir a utilização não autorizada da máquina.

### Avisos de segurança para a operação de marcha

**Aviso** ● A listagem sobre o perigo de queda não pretende ser completa. **PERIGO** ● Perigo de queda em subidas e descidas muito grandes! Ao circular em subidas e descidas, respeite os valores máximos admissíveis presentes no capítulo Dados Técnicos. ● Perigo de queda no caso de inclinações laterais demasiado grandes! Em subidas e descidas, ao conduzir na transversal em relação à linha de declive, observe os valores máximos admissíveis no capítulo Dados Técnicos. ● Perigo de queda no caso de piso instável! Conduza a máquina exclusivamente em solo firme. ● Perigo de acidente resultante de uma velocidade não adequada. Efectue as curvas devagar.

### Aparelhos a bateria

 **PERIGO** ● Perigo de explosão! Carregue as baterias exclusivamente com um carregador adequado ● Durante o carregamento de baterias em espaços fechados, forma-se um gás altamente explosivo. Carregue as baterias exclusivamente em espaços bem ventilados. ● Não é permitido manusear chamas abertas, produzir faíscas ou fumar nas proximidades de uma bateria ou num compartimento de carregamento de baterias. ● Perigo de explosão e curto-circuito. Não pouse nenhuma ferramenta ou similar sobre a bateria.

 **CUIDADO** ● Risco de ferimentos resultantes do ácido da bateria. Respeite as respectivas prescrições de segurança.

**ADVERTÊNCIA** ● Respeite as instruções de utilização do fabricante da bateria e do carregador. Respeite as recomendações do legislador relativamente ao manuseamento de baterias.

● Nunca deixe as baterias descarregadas, recarregue-as o mais rapidamente possível. ● Mantenha as baterias limpas e secas, para evitar correntes de fuga. Proteja as baterias contra a sujidade, p. ex., de pó metálico. ● Elimine as baterias usadas de forma amiga do ambiente, de acordo com a Directiva CE 91/157/CEE ou as respectivas normas nacionais.

### Avisos de segurança para o transporte

#### **CUIDADO**

● Para evitar acidentes ou ferimentos, é necessário ter em atenção o peso do aparelho durante o transporte; ver capítulo Dados Técnicos no manual de instruções.

● Antes do transporte, pare o motor. Fixe o aparelho tendo em consideração o seu peso, ver capítulo Dados Técnicos no manual de instruções.

### Conservação e manutenção

 **ATENÇÃO** ● Antes de realizar trabalhos na instalação eléctrica, desligue a bateria. ● Antes da limpeza, manutenção, substituição de peças e alteração para outra função, é necessário desligar o aparelho e retirar a chave de ignição.

 **CUIDADO** ● As reparações devem apenas ser feitas pela assistência técnica autorizada ou por técnicos desta área, que estão familiarizados com todas as prescrições de segurança relevantes.

**ADVERTÊNCIA** ● Tenha em atenção o controlo de segurança para aparelhos portáteis utilizados para fins comerciais de acordo com as prescrições locais em vigor (p. ex., na Alemanha: VDE 0701). ● Curtos-circuitos ou outros danos. Não limpe o aparelho com o jacto de mangueira ou de água de alta pressão.

● *Execute sempre os trabalhos no aparelho com luvas adequadas.*

### Unidades de segurança

As unidades de segurança têm como função proteger o utilizador e não podem ser suspensas ou bloqueadas durante o seu funcionamento.

**Respeite os avisos de segurança constantes dos capítulos!**

### Revestimento à esquerda e à direita

Os revestimentos à esquerda e à direita contêm circuitos de segurança que desligam a máquina se o revestimento à esquerda ou à direita não estiver correctamente fechado.

As funções de condução e limpeza só estão activas quando os revestimentos à esquerda e à direita estão devidamente fechados.

### Utilização do depósito de detritos com as duas mãos

A elevação, o abaixamento e o esvaziamento do depósito de detritos só é possível utilizando as duas mãos, a fim de evitar o contacto com o sistema mecânico de esvaziamento e a área giratória do depósito de detritos.

### Tirante de segurança para depósito de detritos

Só pode permanecer debaixo do depósito de detritos se este estiver totalmente levantado e protegido contra a descida com o tirante de segurança fornecido e fixado corretamente.

### Interruptor de contacto do banco



O interruptor de contacto do banco faz com que as funções de condução e limpeza só estejam activas quando uma pessoa está sentada no banco do condutor.





### Interruptor de paragem de emergência

Em caso de perigo, todas as funções de condução e limpeza podem ser imediatamente desligadas premindo o interruptor de paragem de emergência.

Para desbloquear, rodar o botão vermelho do interruptor de paragem de emergência.

### Símbolos na máquina

	<b>⚠ PERIGO</b> <b>Perigo de incêndio</b> Não varra objectos inflamáveis ou incandescentes, como p. ex., cigarros, fósforos ou similares.
	<b>⚠ PERIGO</b> <b>Risco de acidente por inclinação</b> Apenas utilizar o esvaziamento em altura numa base plana.
	<b>⚠ ATENÇÃO</b> <b>Perigo de ferimentos</b> Perigo de esmagamento e corte na correia, na vassoura lateral, no depósito de detritos e na cobertura.
	<b>⚠ ATENÇÃO</b> <b>Perigo de ferimentos</b> Ferimentos de corte e esmagamento provocados por peças do veículo em movimento no interior. Não introduza as mãos nas aberturas do aparelho.
	Pressão de enchimento dos pneus
	Ponto de apoio do elevador do carro
	Ponto de fixação
	Carga máxima do compartimento 20 kg

	Carga máxima 150 kg
	Pedal da porta sujidade grossa
	Tampa de varredura húmida
	Soltar o filtro de pó, fixar

### Utilização prevista

Utilize a varredora a bateria para a limpeza de superfícies pavimentadas interiores e exteriores.

A varredora está prevista para a utilização industrial.

Utilize a varredora para as seguintes áreas de utilização previstas:

- 1 Parques de estacionamento
- 2 Passeios
- 3 Instalações de produção
- 4 Áreas de logística
- 5 Hotéis
- 6 Comercio a retalho
- 7 Áreas de armazenamento

Utilize a varredora exclusivamente de acordo com as indicações constantes deste manual de instruções. Qualquer outra utilização será considerada não conforme com as normas. O fabricante não se responsabiliza pelos danos daí resultantes; este risco será suportado exclusivamente pelo utilizador.

Não podem ser efectuadas modificações na varredora.

Só podem ser percorridas e limpas as áreas autorizadas pela empresa ou pelo seu representante.

### Utilização incorrecta previsível

Nunca varrer ou aspirar líquidos explosivos, gases, ácidos não diluídos e diluentes (p. ex., gasolina, diluente de tinta, gasóleo de aquecimento), pois formam misturas e vapores explosivos em conjunto com o ar aspirado.

Nunca varrer ou aspirar acetona, ácidos não diluídos e diluentes, visto que atacam e danificam os materiais utilizados no aparelho. Nunca varrer ou aspirar pós metálicos reactivos (p. ex., alumínio, magnésio, zinco), pois formam gases explosivos em conjunto com produtos de limpeza com alto teor alcalino ou ácido.

Não varrer nem aspirar objectos inflamáveis ou a arder, pois existe perigo de incêndio.

Não varrer substâncias nocivas para a saúde.

É proibida a permanência em áreas de perigo. Está interdita a operação em espaços com perigo de explosão.

Não é permitido levar pessoas a acompanhar.

Não é permitido empurrar/puxar ou transportar objectos com este aparelho.

### Revestimentos adequados para varrer

- Asfalto
- Pavimentos industriais
- Soalho
- Betão
- Paralelepípedos

### Proteção do meio ambiente

 Os materiais de empacotamento são recicláveis. Elimine as embalagens de acordo com os regulamentos ambientais.

 Os aparelhos eléctricos e electrónicos contêm materiais recicláveis de valor e, com frequência, componentes como baterias, acumuladores ou óleo que, em caso de manipulação ou recolha errada, podem representar um potencial perigo para

a saúde humana e para o ambiente. Estes componentes são necessários para o bom funcionamento do aparelho. Os aparelhos que apresentem este símbolo não devem ser recolhidos no lixo doméstico.

### Avisos relativos a ingredientes (REACH)

Pode encontrar informações actualizadas acerca dos ingredientes em: [www.kaercher.de/REACH](http://www.kaercher.de/REACH)

### Eliminação do veículo fora de uso

Os veículos que já não são usados contêm valiosos materiais recicláveis. Para a eliminação do seu veículo, recomendamos que colabore com uma empresa especializada em recolha.

### Acessórios e peças sobressalentes

Ao utilizar apenas acessórios originais e peças sobressalentes originais, garante uma utilização segura e o bom funcionamento do aparelho.

Informações acerca de acessórios e peças sobressalentes disponíveis em [www.kaercher.com](http://www.kaercher.com).

### Verificar o fornecimento

Aquando da entrega do veículo, comunique imediatamente os defeitos e danos de transporte detectados ao seu distribuidor ou no ponto de venda.

### Função

A varredora funciona segundo o princípio de expulsão.

1. A vassoura lateral rotativa limpa os cantos e as bordas da superfície de varredura e transporta o lixo para o trajecto da escova cilíndrica de varredura.
2. A escova cilíndrica de varredura transporta o lixo directamente para o depósito de detritos.
3. O pó levantado no depósito de detritos é separado através de um filtro de pó e a ventoinha de aspiração aspira o ar filtrado.
4. O filtro de pó é automaticamente limpo durante o funcionamento.

### Descrição do aparelho

#### Elementos de comando e de funcionamento

Consulte as figuras nas páginas de gráficos

#### Figura A

- ① Selector do programa\*
- ② Botão de ajuste da velocidade de rotação da vassoura lateral
- ③ Display\*\*
- ④ Interruptor de paragem de emergência
- ⑤ Interruptor da luz de trabalho (opcional)
- ⑥ Interruptor do pirilampo (opcional)
- ⑦ Botão da buzina
- ⑧ Comutador do sentido de condução
- ⑨ Pedal do acelerador
- ⑩ Interruptor de chave
- ⑪ Pedal da porta sujidade grossa
- ⑫ Tecla para desbloquear o depósito de detritos
- ⑬ Interruptor do sistema de pulverização de água (opcional)
- ⑭ Tecla de limpeza do filtro de pó
- ⑮ Volante
- ⑯ Revestimento direito
- ⑰ Tirante de segurança para depósito de detritos
- ⑱ Tampa de varredura húmida
- ⑲ Banco do condutor (com interruptor de contacto do banco)
- ⑳ Placa de características (na chapa de suporte por cima da bateria)
- ㉑ Filtro de pó
- ㉒ Base de apoio
- ㉓ Revestimento esquerdo
- ㉔ Tecla para levantar/baixar o depósito de detritos
- ㉕ Tecla para abrir/fechar a tampa do depósito de detritos
- ㉖ Calha Home Base
- ㉗ Alavanca de ajuste do assento
- ㉘ Roda traseira

- ㉙ Barra de vedação (4 unidades)
- ㉚ Escova cilíndrica de varredura
- ㉛ Roda dianteira (acionamento elétrico)
- ㉜ Vassoura lateral direita
- ㉝ Bateria\*\*\*
- ㉞ Cabo de carga\*\*\*
- ㉟ Ficha do carregador\*\*\*
- ㊱ Cabo de rede\*\*\*
- ㊲ Carregador portátil\*\*\*
- ㊳ Condução\*
- ㊴ Varrer com escova cilíndrica de varredura\*
- ㊵ Varrer com escova cilíndrica de varredura e vassoura lateral\*

\* Para a descrição, consultar o capítulo *Selector do programa*

\*\* Para a descrição, consultar o capítulo *Display*

\*\*\* apenas KM 100/120 R Bp Pack

#### Aviso

*Não estão representados os equipamentos especiais que, mediante encomenda, já estão montados de fábrica ou podem ser montados posteriormente pelo serviço de assistência técnica, consultar o capítulo *Acessórios/peças de desgaste*.*

### Selector do programa

#### Aviso

*As funções só estão activas quando o interruptor de chave está na posição "I".*

#### Figura B

- ① **Condução**
  - A máquina pode ser conduzida até ao local de utilização.
  - A escova cilíndrica de varredura e a vassoura lateral estão levantadas e desligadas.
- ② **Varrer com a escova cilíndrica de varredura**
  - A escova cilíndrica de varredura é abaixada e ligada.
- ③ **Varrer com escova cilíndrica de varredura e vassoura lateral**
  - A escova cilíndrica de varredura e as vassouras laterais à direita e à esquerda (opcional) são baixadas e ligadas.

### Display

#### Figura C

- ① Display
- ② Estado da carga da bateria
- ③ Contador das horas de serviço

Se o interruptor de chave estiver na posição "I", o display mostra o seguinte:

- o estado de carga da bateria em %
- o contador das horas de serviço

Se o display mostrar uma das seguintes mensagens, soltar a tecla correspondente ou o pedal do acelerador:

- W 1 (A tecla Desbloquear o depósito de detritos está acionada)
- W 2 (A tecla Levantar o depósito de detritos está acionada)
- W 3 (A tecla Baixar o depósito de detritos está acionada)
- W 4 (O pedal do acelerador está acionado)

Se a mensagem continuar a ser exibida, contactar o serviço de assistência técnica.

Se a seguinte mensagem aparecer no display, contactar o serviço de assistência técnica:

- E ...,

Se o estado de carga da bateria for < 20%, ouve-se um sinal de aviso a cada 2 min. Carregar a bateria assim que possível, consultar o capítulo *Carregar a bateria*.

Se o estado de carga da bateria for < 10%, a escova cilíndrica de varredura e as vassouras laterais são desligadas. Carregar a bateria imediatamente, consultar o capítulo *Carregar a bateria*.

### Revestimentos

#### ⚠ ATENÇÃO

#### **Falha de funcionamento devido a revestimentos abertos**

*Apenas abra os revestimentos quando o interruptor de chave estiver na posição <0> e a chave tiver sido removida.*

A abertura durante a operação é proibida.

### Abrir/fechar o revestimento direito/esquerdo

**Para as seguintes atividades, abrir o revestimento esquerdo:**

- Desmontar/verificar/montar a escova cilíndrica de varredura, consultar o capítulo *Desmontar/verificar/montar a escova cilíndrica de varredura*
- Limpar o interior da máquina, consultar o capítulo *Limpar o interior da máquina*
- Desmontar/montar a roda traseira esquerda, consultar o capítulo *Desmontar/montar a roda traseira*
- Substituir o fusível, consultar o capítulo *Desmontar/montar o fusível*

**Para as seguintes atividades, abrir o revestimento direito:**

- Desligar/estabelecer a alimentação de tensão, consultar o capítulo *Desligar/estabelecer a alimentação de tensão*
  - Carregar a bateria, consultar o capítulo *Carregar a bateria*
  - Limpar o interior da máquina, consultar o capítulo *Limpar o interior da máquina*
  - Desmontar/montar a roda traseira direita, consultar o capítulo *Desmontar/montar a roda traseira*
1. Desligar a máquina, consultar o capítulo *Desligar a máquina*.

**Abrir o revestimento direito/esquerdo:**

2. Agarrar na parte da frente do punho no revestimento direito/esquerdo, levantar ligeiramente e girar o revestimento direito/esquerdo para o lado.

#### Figura D

Representado no revestimento esquerdo de um KM 100/120 R G

**Fechar o revestimento direito/esquerdo:**

3. Girar o revestimento direito/esquerdo para trás, até engatar de forma audível na máquina.

### Base de apoio

A carga máxima admissível do compartimento corresponde a 20 kg.

1. Certifique-se de que a carga está presa com segurança.

### Antes do arranque

#### Descarregar a máquina

#### ⚠ PERIGO

**Perigo de ferimentos e danos ao carregar a máquina!**

*Ao carregar a máquina, existe o risco de ferimentos se a máquina, rolar, tombar ou cair.*

*Ao carregar, tenha em conta o peso e as dimensões da máquina e utilize uma rampa adequada.*

*Ao carregar, fixe a máquina para que não corra o risco de rolar, tombar ou cair.*

*Não utilize um empilhador para o carregamento.*

*Apenas carregue a máquina numa base horizontal, nivelada.*

*Em subidas e descidas, mova a máquina unicamente com a própria tracção da máquina, nunca empurrando.*

Dimensões, pesos e capacidade máxima de subida, consultar o capítulo *Dados técnicos*.

#### Figura E

Figura: Montar a rampa

1. Cortar as fitas de plástico da embalagem e remover as películas de embalagem.
2. Preparar a máquina para a condução:
  - a KM 100/120 R Bp: Montar e conectar uma bateria, consultar o capítulo *Montar/conectar/desmontar a bateria*.
  - b KM 100/120 R Bp Pack: Estabelecer a alimentação de tensão, consultar o capítulo *Desligar/estabelecer a alimentação de tensão*.
  - c Se necessário, carregar a bateria, consultar o capítulo *Carregar a bateria*.
3. Retirar a fixação da cinta tensora nos pontos de aperto.
4. Desaparafusar as três tábuas representadas e a viga-calço da paleta.

5. Colocar as tábuas na aresta da paleta e orientá-las de modo a ficarem alinhadas às rodas da máquina. Aparafusar bem as tábuas à paleta.
6. Colocar a viga-calço sob as tábuas como suporte.
7. Remover os blocos de madeira nas rodas.
8. Conduzir cuidadosamente a máquina para fora da paleta através da rampa criada, consultar o capítulo *Deslocar a máquina*.

### Mover a máquina

#### ⚠ ATENÇÃO

**Perigo de ferimentos e de danos ao soltar ou ativar o travão de estacionamento devido ao desliz da máquina!**

*Ao soltar ou ativar o travão de estacionamento, a máquina pode deslizar e atropelar ou entalar/esmagar pessoas, animais ou partes do corpo.*

*Antes de soltar ou ativar o travão de estacionamento, fixe a máquina para não rolar, colocando cunhas.*

*Solte o travão de estacionamento apenas se a máquina estiver em solo plano e horizontal.*

*Mova a máquina apenas em terreno plano e nunca em subidas ou descidas.*

*Mova a máquina em subidas e descidas apenas com a tracção própria da máquina.*

*Imediatamente após cada deslocação, fixe novamente a máquina para não rolar, colocando cunhas.*

*Ao mover, observe o peso e as dimensões da máquina e, se necessário, peça ajuda.*

1. Antes de mover a máquina, ler o capítulo *Soltar/ativar o travão de estacionamento!*

### Baterias/carregadores

#### ADVERTÊNCIA







**Utilize apenas as baterias e os carregadores recomendados pelo fabricante**

*Substitua as baterias apenas por baterias do mesmo tipo.*



*Remova as baterias antes de eliminar o veículo e elimine-os de acordo com as prescrições nacionais e/ou locais.*

#### Símbolos dos avisos de advertência

Respeite os seguintes avisos de advertência durante o manuseamento de baterias:

	Respeite os avisos constantes das instruções de utilização da bateria e na própria bateria, bem como do presente manual de instruções.
	Usar protecção ocular.
	Manter as crianças afastadas do ácido e da bateria.
	Perigo de explosão
	É proibido fogo, faíscas, chamas abertas e fumar.
	Perigo de queimaduras
	Primeiros socorros



	Aviso de advertência
	Eliminação
	Não deitar a bateria no contentor de lixo.

### Avisos de segurança

#### ⚠ **PERIGO**

##### **Perigo de incêndio e explosão**

Não pouse nenhuma ferramenta ou outros objectos sobre a bateria.

Evite sempre fumar e chamas abertas.

Garanta uma boa ventilação ao carregar baterias em espaços fechados.

Utilize exclusivamente baterias e carregadores aprovados pela Kärcher (peças sobressalentes originais).

#### ⚠ **ATENÇÃO**

##### **Risco para o ambiente no caso de eliminação inadequada da bateria**

Elimine as baterias defeituosas ou utilizadas de forma segura (se necessário, contacte uma empresa de recolha ou o serviço de assistência técnica da Kärcher).

#### Medidas em caso de libertação inadvertida de ácido das baterias

Em caso de utilização adequada e observação das instruções de utilização, as baterias de chumbo não representam qualquer perigo.

No entanto, lembre-se que as baterias de chumbo contêm ácido sulfúrico que pode provocar queimaduras químicas graves.

1. Fixar o ácido derramado ou o ácido que sai da bateria não estanque com aglutinante, por exemplo, areia. Não permitir que o ácido entre na canalização, no solo ou nos lençóis freáticos.
2. Neutralizar o ácido com calcário/carbonato de sódio e eliminar de acordo com as disposições legais aplicáveis.
3. Para a eliminação da bateria com defeito, contactar uma empresa especializada em recolha.
4. Lavar abundantemente qualquer salpico de ácido no olho ou na pele com água limpa.
5. De seguida, contactar imediatamente um médico.
6. Lavar com água a roupa contaminada.
7. Mudar de roupa.

#### Montar/conectar/desmontar a bateria

#### ⚠ **ATENÇÃO**

##### **Perigo de ferimentos e de danos devido a curto-circuito!**

Durante as atividades na zona da bateria, existe o perigo de ferimentos e de danos devido a curto-circuito.

Não coloque quaisquer ferramentas ou outros objetos sobre a bateria.

**Montagem:** Monte sempre primeiro o cabo do positivo no polo positivo e, a seguir, o cabo do negativo no polo negativo.

**Desmontagem:** Desmonte sempre primeiro o cabo do negativo do polo negativo e, a seguir, o cabo do positivo do polo positivo. Observe a atribuição certa: Cabo do positivo no polo positivo e cabo do negativo no polo negativo.

#### **Aviso**

No volume do fornecimento do KM 100/120 R Bp Pack, estão incluídos a bateria e o carregador.

1. Desligar a máquina, consultar o capítulo *Desligar a máquina*.

#### **Montar:**

2. Abrir os revestimentos direito e esquerdo, consultar o capítulo *Abrir/fechar o revestimento direito/esquerdo*.

3. Retirar os cabos do positivo e do negativo com a ficha da bateria do lado da bateria do suporte da bateria da máquina.
4. Fixar um equipamento de elevação adequado aos olhais da grua esquerdo e direito da bateria.

Peso da bateria, consultar o capítulo *Dados técnicos*.

#### **Figura F**

- ① Parafuso do polo positivo
- ② Pólo positivo
- ③ Cabo do positivo
- ④ Bateria
- ⑤ Cobertura do polo positivo
- ⑥ Olhal da grua
- ⑦ Cobertura do polo negativo
- ⑧ Cabo do negativo
- ⑨ Polo negativo
- ⑩ Parafuso do polo negativo
- ⑪ Ficha da bateria do lado da bateria

5. Colocar cuidadosamente a bateria no suporte da máquina, utilizando o equipamento de elevação.

#### **Aviso**

Os polos positivo e negativo não ocupados devem encontrar-se no lado direito da máquina.

6. Retirar o equipamento de elevação nos olhais da grua esquerdo e direito.

#### **Conectar:**

7. Primeiro conectar o cabo positivo ao polo positivo da bateria e colocar a cobertura do polo positivo, consultar o capítulo *Montar/desmontar o cabo do positivo/negativo na bateria*.
8. Conectar o cabo do negativo ao polo negativo da bateria e colocar a cobertura do polo negativo, consultar o capítulo *Montar/desmontar o cabo do positivo/negativo na bateria*.
9. Estabelecer a alimentação de tensão, consultar o capítulo *Desligar/estabelecer a alimentação de tensão*.
10. Rodar a chave no interruptor de chave para a posição "I".
11. Ler o estado de carga da bateria no display e, se necessário, carregar a bateria, consultar o capítulo *Carregar a bateria*.

#### **Desmontar:**

12. A desmontagem faz-se na sequência inversa.

#### Montar/desmontar o cabo do positivo/negativo na bateria

#### ⚠ **ATENÇÃO**

##### **Perigo de ferimentos e de danos devido a curto-circuito!**

Durante as atividades na zona da bateria, existe o perigo de ferimentos e de danos devido a curto-circuito.

Não coloque quaisquer ferramentas ou outros objetos sobre a bateria.

**Montagem:** Monte sempre primeiro o cabo do positivo no polo positivo e, a seguir, o cabo do negativo no polo negativo.

**Desmontagem:** Desmonte sempre primeiro o cabo do negativo do polo negativo e, a seguir, o cabo do positivo do polo positivo. Observe a atribuição certa: Cabo do positivo no polo positivo e cabo do negativo no polo negativo.

1. *Desligar a máquina*.

#### **Montar:**

2. Desligar a alimentação de tensão, consultar o capítulo *Desligar/estabelecer a alimentação de tensão*.
3. Dispor o cabo do positivo conforme representado, através do olhal da grua direito da bateria, até ao polo positivo.

#### **Figura G**

- ① Parafuso do polo positivo
- ② Pólo positivo
- ③ Cabo do positivo
- ④ Bateria
- ⑤ Cobertura do polo positivo
- ⑥ Cobertura do polo negativo
- ⑦ Cabo do negativo
- ⑧ Polo negativo

- ⑨ Parafuso do polo negativo
- ⑩ Olhal da grua direito
4. Retirar a cobertura de transporte no polo positivo e guardar.
5. Aparafusar bem o cabo do positivo ao polo positivo servindo-se do parafuso do polo positivo.  
Binário de aperto: 25 Nm.
6. Colocar a cobertura do polo positivo no polo positivo.
7. Dispor o cabo do negativo conforme representado, através do olhal da grua direito da bateria, até ao polo negativo.
8. Retirar a cobertura de transporte no polo negativo e guardar.
9. Aparafusar bem o cabo do negativo ao polo negativo servindo-se do parafuso do polo negativo.  
Binário de aperto: 25 Nm.
10. Colocar a cobertura do polo negativo no polo negativo.
11. Estabelecer a alimentação de tensão, consultar o capítulo *Desligar/estabelecer a alimentação de tensão*.

#### **Desmontar:**

12. A desmontagem faz-se na sequência inversa.

### **Desligar/estabelecer a alimentação de tensão**

#### **Figura H**

- ① Ficha da bateria do lado da máquina
- ② Ficha da bateria do lado da bateria
1. Desligar a máquina, consultar o capítulo *Desligar a máquina*.
2. Abrir o revestimento direito, consultar o capítulo *Abrir/fechar o revestimento direito/esquerdo*.

#### **Desligar:**

3. Retirar a ficha da bateria do lado da máquina na ficha da bateria do lado da bateria.  
A máquina está sem tensão.

#### **Estabelecer:**

4. Ligar a ficha da bateria do lado da máquina à ficha da bateria do lado da bateria, até as duas caixas da ficha encostarem uma à outra.  
A alimentação de tensão da máquina está estabelecida.
5. Fechar o revestimento direito, consultar o capítulo *Abrir/fechar o revestimento direito/esquerdo*.

### **Carregar a bateria**

#### **⚠ ATENÇÃO**

#### **Perigo de ferimentos e de danos devido a curto-circuito!**

*Durante as atividades na zona da bateria, existe o perigo de ferimentos e de danos devido a curto-circuito.*

*Não coloque quaisquer ferramentas ou outros objetos sobre a bateria.*

*Montagem: Monte sempre primeiro o cabo do positivo no polo positivo e, a seguir, o cabo do negativo no polo negativo.*

*Desmontagem: Desmonte sempre primeiro o cabo do negativo do polo negativo e, a seguir, o cabo do positivo do polo positivo. Observe a atribuição certa: Cabo do positivo no polo positivo e cabo do negativo no polo negativo.*

1. Deslocar a máquina para um espaço interior seco e bem ventilado.
2. Desligar a máquina, consultar o capítulo *Desligar a máquina*.

#### **Conectar o carregador:**

3. Desligar a alimentação de tensão, consultar o capítulo *Desligar/estabelecer a alimentação de tensão*.

#### **Figura I**

- (1) Bateria
- (2) Cabo de carga
- (3) Cabo de rede
- (4) Carregador portátil
- (5) Indicação LED
- (6) Ficha da bateria do lado da máquina
- (7) Ficha da bateria do lado da bateria
- (8) Ficha do carregador
4. Pousar o carregador portátil na plataforma da máquina.

#### **ADVERTÊNCIA**

*Os pés de apoio devem apontar para baixo.*

*Não colocar o carregador portátil sobre a bateria!*

*Não cobrir nem colocar objetos sobre o carregador portátil!*

5. Dispor o cabo de carga através da passagem de cabo (seta) na parede divisória até à ficha da bateria.
6. Ligar a ficha do carregador à ficha da bateria do lado da bateria, até as duas caixas da ficha encostarem uma à outra.

#### **ADVERTÊNCIA**

*Colocar a ficha da bateria do lado da máquina e o cabo de carga de modo que, ao fechar o revestimento direito, não sejam danificados!*

7. Ligar o cabo de rede ao carregador portátil.
8. Ligar o cabo de rede numa tomada de contacto de terra.  
O processo de carga começa e termina automaticamente.  
O visor LED mostra o estado atual:
  - amarelo = bateria a carregar
  - pisca a verde = a bateria tem > 80% de carga
  - acende a verde = a bateria está totalmente carregada
  - vermelho = existe um erro
 Tempo de carga, consultar o capítulo *Dados técnicos*.
9. No final do tempo de carga, verificar o nível do eletrólito de acordo com o manual de instruções do fabricante da bateria e, se necessário, corrigi-lo.

#### **Desligar o carregador:**

10. Depois de carregar, desligar o carregador da máquina pela ordem inversa.

### **Colocação em funcionamento**

#### **Verificação de segurança antes do arranque**

1. Verificar o estado de carga da bateria e, se necessário, carregar a bateria, consultar o capítulo *Carregar a bateria*.
2. Verificar a função de desligamento das coberturas esquerda e direita, consultar o capítulo *Revestimento à esquerda e à direita*, se necessário, informar o serviço de assistência técnica.
3. Verificar a função de desligamento do interruptor de contacto do banco, consultar o capítulo *Interruptor de contacto do banco*, se necessário, informar o serviço de assistência técnica.
4. Verificar a pressão de enchimento dos pneus das rodas traseiras e corrigir, se necessário. Pressão de enchimento dos pneus, consultar o capítulo *Dados técnicos*.
5. Verificar as escovas cilíndricas de varredura e a vassoura lateral quanto à existência de corpos estranhos e objetos longos e flexíveis, tais como fitas ou cordões e, se necessário, remover corpos estranhos e objetos flexíveis.
6. Rodar o interruptor de chave para a posição "O" e verificar o pedal do acelerador quanto à facilidade de movimento, com a máquina parada; se necessário, informar o serviço de assistência técnica.

#### **Ajustar o banco do condutor**

#### **⚠ PERIGO**

#### **Perigo de acidente**

*Ajuste o banco do condutor apenas com o aparelho parado.*

1. Puxar a alavanca de ajuste do assento para a direita e mover o banco do condutor para a posição desejada.

#### **Figura J**

- ① Banco do condutor
- ② Alavanca de ajuste do assento
2. Soltar a alavanca de ajuste do assento.
3. Assegurar que o banco do condutor está correctamente engatado, movendo-o para a frente e para trás.

## Soltar/ativar o travão de estacionamento

### ⚠ ATENÇÃO

#### **Perigo de ferimentos e de danos ao soltar ou ativar o travão de estacionamento devido ao deslize da máquina!**

Ao soltar ou ativar o travão de estacionamento, a máquina pode deslizar e atropelar ou entalar/esmagar pessoas, animais ou partes do corpo.

Antes de soltar ou ativar o travão de estacionamento, fixe a máquina para não rolar, colocando cunhas.

Solte o travão de estacionamento apenas se a máquina estiver em solo plano e horizontal.

Mova a máquina apenas em terreno plano e nunca em subidas ou descidas.

Mova a máquina em subidas e descidas apenas com a tração própria da máquina.

Imediatamente após cada deslocação, fixe novamente a máquina para não rolar, colocando cunhas.

Ao mover, observe o peso e as dimensões da máquina e, se necessário, peça ajuda.

### **Aviso**

O travão de estacionamento é ativado automaticamente quando a máquina está parada e libertado automaticamente aquando do arranque.

O travão de estacionamento atua sobre a roda dianteira.

Para poder deslocar a máquina, o travão de estacionamento deve ser libertado mecanicamente.

Dimensões e pesos, consultar o capítulo *Dados técnicos*.

### **Soltar o travão de estacionamento:**

#### **Figura K**

- ① Travão de estacionamento
- ② Alavanca
- ③ Objeto (por exemplo, cunha)

1. Estacionar a máquina num piso nivelado e horizontal e desligá-la, consultar o capítulo *Desligar a máquina*.
2. Fixar a máquina para não rolar, colocando cunhas nas rodas.
3. Levantar a alavanca do travão de estacionamento e colocar um objeto (por exemplo, uma cunha) entre a alavanca e o travão de estacionamento.

O travão de estacionamento está solto.

4. Retirar as cunhas e deslocar a máquina.

### **Ativar o travão de estacionamento:**

5. Fixar a máquina para não rolar, colocando cunhas.
6. Remover o objeto inserido (por exemplo, cunha) entre a alavanca e o motor do cubo da roda.

O travão de estacionamento está ativado.

7. Retirar as cunhas.

## Operação

### Ligar a máquina

### **Aviso**

Para ligar a máquina, o revestimento à esquerda e à direita deve estar fechado e o condutor deve estar sentado no banco do condutor.

1. Sentar-se no banco do condutor.  
O interruptor de contacto do banco é accionado.
2. Inserir a chave no interruptor de chave e rodar para a posição "I".
3. Rodar o selector do programa para a posição desejada, ver as funções no capítulo *Selector do programa*.

### Deslocar a máquina

### ⚠ PERIGO

#### **Perigo de ferimentos devido a paragem abrupta!**

A máquina para abruptamente assim que o banco do condutor estiver desocupado.

Não se levante do banco do condutor enquanto conduz.

### ⚠ ATENÇÃO

#### **Perigo de acidente ao fazer marcha-atrás!**

Há um risco acrescido de acidentes quando se faz marcha-atrás.

Antes de fazer marcha-atrás, certifique-se de que não coloca ninguém em perigo e preste especial atenção às crianças. Se necessário, peça a uma pessoa que o auxilie.

Ao fazer marcha-atrás, observar todo o espaço envolvente.

### ⚠ ATENÇÃO

#### **Perigo de acidente ao conduzir com o depósito de detritos elevado!**

Ao conduzir com o depósito de detritos elevado, há um risco acrescido de acidentes devido a uma mudança no centro de gravidade da máquina.

Não conduzir com o depósito de detritos elevado.

### **ADVERTÊNCIA**

#### **Perigo de danos para o motor!**

O accionamento brusco do pedal do acelerador pode danificar o motor.

Accione sempre o pedal do acelerador de forma lenta e cuidadosa.

Imobilize a máquina antes de mudar de marcha em frente para marcha-atrás ou vice-versa.

### **Aviso**

A alavanca do travão de estacionamento na roda dianteira deve estar na posição de condução, consultar o capítulo *Soltar/ativar o travão de estacionamento*.

### **Figura L**

- ① Volante
- ② Display
- ③ Comutador do sentido de condução
- ④ Pedal do acelerador

1. Ligar a máquina, consultar o capítulo *Ligar a máquina*.
2. Verificar o estado de carga da bateria no display, carregar a bateria, se necessário, consultar o capítulo *Carregar a bateria*.
3. Pressionar o interruptor do sentido de condução para a posição "Viagem para a frente" ou "Viagem para trás".
4. Acionar cuidadosamente o pedal do acelerador e ajustar continuamente a velocidade de condução.  
Não acionar repentinamente o pedal do acelerador.
5. Controlar o sentido de condução com o volante.
6. Soltar o pedal do acelerador para reduzir a velocidade.

## Operação de varredura

### Indicações relativas à operação de varrer

1. Para um resultado de limpeza ideal, ajustar a velocidade de condução às condições e conduzir em frente.
2. Só é possível varrer com o depósito de detritos recolhido.  
Se o selector do programa estiver na posição "Conduzir", a tampa do depósito de detritos é fechada automaticamente.  
Se o selector do programa estiver definido para "Varrer com a escova cilíndrica de varredura" ou "Varrer com a escova cilíndrica de varredura e a vassoura lateral", a tampa do depósito de detritos é automaticamente aberta e é possível varrer.
3. O filtro de pó é automaticamente limpo em intervalos regulares. Em caso de acumulação muito elevada de pó entre os intervalos, premir a tecla de limpeza do filtro de pó para desencadear uma limpeza adicional do filtro de pó.
4. Esvaziar o depósito de detritos em intervalos regulares, ver capítulo *Esvaziar o depósito de detritos*. Não exceder a carga máxima do depósito de detritos, ver capítulo *Dados técnicos*. Se for maioritariamente varrido material de alta densidade (gravilha, areia, etc.), esvaziar o depósito de detritos mais cedo em conformidade.
5. É possível passar por cima de obstáculos fixos com um máximo de 6 cm de altura, de forma lenta e cuidadosa.

### **ADVERTÊNCIA**

Apenas passe por cima de obstáculos fixos com mais de 6 cm de altura com uma rampa adequada.

## Varrer com escova cilíndrica de varredura e vassoura lateral

### ⚠ **PERIGO**

#### **Perigo de ferimentos devido a paragem abrupta!**

A máquina para abruptamente assim que o banco do condutor estiver desocupado.

Não se levante do banco do condutor enquanto conduz.

### ⚠ **ATENÇÃO**

#### **Perigo de ferimentos devido à projecção do material varrido!**

Quando a porta de sujidade grossa está aberta, a projecção do material varrido (por exemplo, pedras) pode ferir transeuntes ou animais.

Não abra a porta de sujidade grossa quando existirem pessoas ou animais perto da máquina.

### **ADVERTÊNCIA**

#### **Perigo de danos causados pela varredura de fitas e cordas!**

Se forem varridos objectos longos e flexíveis, tais como fitas ou cordas, os mesmos podem danificar o mecanismo de varrimento.

Não passe a máquina nem a vassoura lateral sobre objectos longos e flexíveis, tais como fitas ou cordas, e não varra este tipo de objectos.

1. Para varrer, seleccionar o programa "Varrer com escova cilíndrica de varredura", consultar o capítulo *Selector do programa*.

A escova cilíndrica de varredura é ligada e baixada.

2. Para a limpeza perto da borda, seleccionar o programa "Varrer com escova cilíndrica de varredura e vassoura lateral", consultar o capítulo *Selector do programa*.

A escova cilíndrica de varredura e a vassoura lateral são ligadas e baixadas.

3. Abrir a tampa de varredura húmida no caso de superfícies molhadas ou húmidas.

A potência de aspiração é reduzida e evita-se uma penetração excessiva de humidade do filtro de pó

4. Para varrer objetos maiores até aprox. 50 mm, acionar brevemente o pedal da porta de sujidade grossa.

## Esvaziar o depósito de detritos

### ⚠ **ATENÇÃO**

#### **Perigo de ferimentos causados pela queda de objectos!**

Ao levantar e baixar o depósito de detritos, existe o risco de ferimentos causados pela queda de objectos do compartimento.

Antes de levantar o depósito de detritos, retire do compartimento todos os objectos que não estejam fixados em segurança.

### ⚠ **ATENÇÃO**

#### **Risco de ferimentos devido à inclinação da máquina, ao esvaziar o depósito de detritos!**

Apenas esvazie o depósito de detritos numa base firme e nivelada.

Mantenha uma distância de segurança ao esvaziar em pilhas e rampas.

### ⚠ **ATENÇÃO**

#### **Risco de ferimentos devido à permanência na área giratória do depósito de detritos!**

Certifique-se de que não existem pessoas nem animais na área giratória do depósito de detritos durante o processo de esvaziamento.

### ⚠ **ATENÇÃO**

#### **Risco de ferimentos por esmagamento ou corte de partes do corpo aquando do contacto com o sistema mecânico do depósito de detritos!**

Não toque na área de movimento ou nos componentes do mecanismo de esvaziamento do depósito de detritos.

### ⚠ **ATENÇÃO**

#### **Risco de ferimentos devido à descida do depósito de detritos!**

O depósito de detritos levantado pode descer abruptamente e causar ferimentos graves devido a esmagamento e encravamento.

Não passe por baixo do depósito de detritos não protegido.

Fixar corretamente o depósito de detritos levantado com o tirante de segurança fornecida antes de passar por baixo do depósito de detritos.

### **Aviso**

Com o esvaziamento em altura da máquina, o depósito de detritos pode ser esvaziado, por exemplo, num contentor de resíduos (para altura máxima de descarga, consultar o capítulo *Dados técnicos*).

### **Levantar:**

1. Remover da superfície de armazenamento todos os objetos que não estejam fixados com segurança.

2. Colocar o seletor de programas em "Conduzir", consultar o capítulo *Selector do programa*.

O depósito de detritos só pode ser levantado nesta posição.

### **Figura M**

① Tecla para desbloquear o depósito de detritos

② Tecla para levantar/baixar o depósito de detritos

③ Tecla para abrir/fechar a tampa do depósito

3. Posicionar a máquina em frente ao ponto de descarga.

### **ADVERTÊNCIA**

Assegurar um espaço livre suficiente atrás e acima do depósito de detritos.

4. Esperar, pelo menos, um minuto, até o pó assentar no depósito de detritos.

### **Esvaziar:**

5. Premir a "Tecla para desbloquear o depósito de detritos" e mantê-la premida.

### **Aviso**

Por motivos de segurança, o depósito de detritos só pode ser esvaziado na operação a duas mãos. Manter "Tecla Desbloquear o depósito de detritos" premida durante todo o processo de esvaziamento.

6. Premir "Tecla Levantar/baixar o depósito de detritos" na posição "Levantar" e mantê-la premida.

O depósito de detritos é levantado.

a Para esvaziar num depósito alto, levantar completamente o depósito de detritos.

A seguir, aproximar lentamente do depósito.

b Para esvaziar no chão ou em depósitos baixos, levantar o depósito de detritos, pelo menos, 75 cm.

Não é possível abrir a tampa do depósito a uma altura inferior.

c Soltar "Tecla Levantar/baixar o depósito de detritos".

7. Premir "Tecla Abrir/fechar a tampa do depósito" na posição "Abrir".

A tampa do depósito é aberta e o depósito de detritos é esvaziado.

8. Premir a "Tecla para abrir/fechar a tampa do depósito" na posição "Fechar".

A tampa do depósito é fechada.

### **Baixar:**

9. Afastar a máquina aprox. 2 m do ponto de descarga.

### **ADVERTÊNCIA**

Assegurar um espaço livre suficiente atrás e abaixo do depósito de detritos.

10. Premir "Tecla Levantar/baixar o depósito de detritos" na posição "Baixar" e baixar completamente o depósito de detritos.

11. Soltar "Tecla Desbloquear o depósito de detritos" e "Tecla Levantar/baixar o depósito de detritos".

12. Voltar a colocar os objetos recolhidos na superfície de armazenamento.

## Desligar a máquina

### **ADVERTÊNCIA**

Pressione o interruptor de paragem de emergência quando uma situação de perigo exigir um desligamento imediato da máquina e de todas as funções de deslocação e limpeza, consultar o capítulo *Interruptor de paragem de emergência*.

Não utilize o interruptor de paragem de emergência para desligar a máquina em operação normal, mas proceda da seguinte forma:

1. Colocar a máquina na horizontal.

#### **Aviso**

O travão de estacionamento é ativado automaticamente quando a máquina está parada.

Diariamente, antes do último desligamento da máquina, esvaziar o depósito de detritos, consultar o capítulo *Esvaziar o depósito de detritos*.

Diariamente, após o último desligamento da máquina, carregar a bateria, consultar o capítulo *Carregar a bateria*.

2. Rodar o seletor de programas para a posição "Conduzir".
3. Rodar a chave no interruptor de chave para a posição "O" e retirar.

#### **Aviso**

O filtro de pó é limpo automaticamente e, a seguir, a máquina desliga-se completamente.

## **Transporte**

### **⚠ PERIGO**

#### **Perigo de ferimentos e danos ao carregar a máquina!**

Ao carregar a máquina, existe o risco de ferimentos se a máquina, rolar, tombar ou cair.

Ao carregar, tenha em conta o peso e as dimensões da máquina e utilize uma rampa adequada.

Ao carregar, fixe a máquina para que não corra o risco de rolar, tombar ou cair.

Não utilize um empilhador para o carregamento.

Apenas carregue a máquina numa base horizontal, nivelada.

Em subidas e descidas, mova a máquina unicamente com a própria tracção da máquina, nunca empurrando.

### **⚠ PERIGO**

#### **Risco de ferimentos e danos devido a desrespeito do peso!**

Risco de ferimentos e danos devido a desrespeito do peso durante o transporte e armazenamento da máquina.

Tenha em atenção o peso da máquina aquando do transporte e armazenamento.

Proteger a máquina contra escorregamento e inclinação durante o transporte, em conformidade com os regulamentos aplicáveis.

1. Carregar a máquina, consultar o capítulo *Descarregar a máquina*.
2. Desligar a máquina, consultar o capítulo *Desligar a máquina*.
3. Desligar a alimentação de tensão, consultar o capítulo *Desligar/estabelecer a alimentação de tensão*.
4. Fixar a máquina para não rolar, colocando cunhas nas rodas.
5. Prender a máquina com cintas tensoras ou cabos nos pontos de fixação assinalados.

#### **Figura N**

Representado num KM 100/120 R G

- À frente: Na superfície para os pés, na zona da torre frontal.
- Atrás: Aberturas (Ø aprox. 30 mm) à esquerda e à direita na estrutura entre as rodas traseiras e o depósito de detritos.

### **ADVERTÊNCIA**

Os pontos de fixação estão assinalados por símbolos de corrente. Para prender, utilize apenas os pontos de fixação assinalados ou a máquina será danificada.

## **Armazenamento**

### **⚠ PERIGO**

#### **Risco de ferimentos e danos devido a desrespeito do peso!**

Risco de ferimentos e danos devido a desrespeito do peso durante o transporte e armazenamento da máquina.

Tenha em atenção o peso da máquina aquando do transporte e armazenamento.

Proteger a máquina contra escorregamento e inclinação durante o transporte, em conformidade com os regulamentos aplicáveis.

1. Esvaziar o depósito de detritos, consultar o capítulo *Esvaziar o depósito de detritos*.

2. Limpar o interior da máquina, consultar o capítulo *Limpar o interior da máquina*.
3. Limpar o exterior da máquina, consultar o capítulo *Limpar o exterior da máquina*.
4. Estacionar a máquina numa superfície plana e horizontal, num ambiente seco e sem perigo de congelamento.
5. Rodar a chave no interruptor de chave para a posição "O" e retirar.
6. Desligar a alimentação de tensão, consultar o capítulo *Desligar/estabelecer a alimentação de tensão*.
7. Carregar a bateria, consultar o capítulo *Carregar a bateria*.

### **ADVERTÊNCIA**

Repetir o processo de carga a cada seis semanas, caso contrário, a bateria pode ser danificada.

8. Cobrir a máquina à prova de pó.

## **Conservação e manutenção**

### **⚠ ATENÇÃO**

#### **Perigo de morte, ferimentos e danos!**

Durante a conservação e manutenção da máquina, existe o perigo de morte, ferimentos e danos se os avisos de segurança não forem cumpridos!

Respeite todos os avisos de segurança relativos à conservação e manutenção, no capítulo *Avisos de segurança*, no início deste manual de instruções.

## **Limpeza do aparelho**

### **ADVERTÊNCIA**

Curtos-circuitos ou outros danos. Não limpe o aparelho com o jacto de mangueira ou de água de alta pressão.

### **ADVERTÊNCIA**

#### **Limpeza inadequada**

Perigo de dano.

Não utilize detergentes abrasivos ou agressivos.

### **⚠ PERIGO**

#### **Perigo de saúde devido ao pó**

Para a limpeza interior com ar comprimido.

Utilize uma máscara contra pó e óculos de protecção.

## **Limpar o interior da máquina**

1. Desligar a máquina.
2. Abrir os revestimentos à esquerda e à direita, ver capítulo *Abrir/fechar o revestimento direito/esquerdo*.
3. Colocar equipamento de protecção individual (óculos de protecção, protecção facial, protecção respiratória, protecção auditiva, etc.).
4. Soprar a máquina com ar comprimido.
5. Limpar o interior da máquina com um pano humedecido com uma solução básica de lavagem suave.
6. Fechar os revestimentos à esquerda e à direita, ver capítulo *Abrir/fechar o revestimento direito/esquerdo*.

## **Limpar o exterior da máquina**

1. Desligar a máquina.
2. Limpar o exterior da máquina com um pano humedecido com uma solução básica de lavagem suave.

## **Intervalos de manutenção**

### **Aviso**

Para salvaguardar os direitos de garantia, durante o período de garantia, todos os trabalhos de assistência e de manutenção devem ser realizados por um serviço de assistência técnica autorizado, conforme a lista de verificação de inspeção (ICL).

- O contador das horas de serviço indica o momento dos intervalos de manutenção.
- Os intervalos para os trabalhos de assistência e manutenção realizados pelo cliente/operador estão listados no capítulo *Manutenção realizada pelo cliente*. Os trabalhos devem ser executados por um técnico qualificado. Se necessário, contactar o serviço de assistência técnica ou um distribuidor especializado da Kärcher.

- Os restantes trabalhos de manutenção devem ser realizados pelo serviço de assistência técnica autorizado, de acordo com a lista de verificação de inspeção. Contacte atempadamente o serviço de assistência técnica.

### Manutenção realizada pelo cliente

#### Aviso

Os seguintes trabalhos de manutenção devem ser realizados por um técnico qualificado. Se necessário, contactar o serviço de assistência técnica ou um distribuidor especializado da Kärcher.

Os trabalhos na hidráulica só podem ser realizados pelo serviço de assistência técnica autorizado.

#### Diariamente:

- Efetuar a verificação de segurança antes do arranque, consultar o capítulo *Verificação de segurança antes do arranque*.
- Carregar uma bateria descarregada, verificar o nível do eletrólito e corrigir, se necessário, consultar o capítulo *Carregar a bateria*.

#### Semanalmente:

#### ⚠ ATENÇÃO

#### Risco de ferimentos devido à descida do depósito de detritos!

O depósito de detritos levantado pode descer abruptamente e causar ferimentos graves devido a esmagamento e encravamento.

Não passe por baixo do depósito de detritos não protegido.

Fixar corretamente o depósito de detritos levantado com o tirante de segurança fornecida antes de passar por baixo do depósito de detritos.

- Verificar todas as peças móveis quanto à facilidade de movimento e, se necessário, lubrificar ou solicitar a reparação.

#### Aviso

Antes de todos os trabalhos de manutenção e reparação com o depósito de detritos levantado, monte o tirante de , instalar o tirante de segurança, ver capítulo *Instalação / remoção do tirante de segurança do depósito de detritos*.

- Verificar as barras de vedação no compartimento da escova cilíndrica de varredura quanto ao ajuste correto e verificar o desgaste, se necessário, corrigir o ajuste e substituir as barras de vedação gastas, consultar o capítulo *Ajustar/desmontar/montar as barras de vedação*.
- Verificar as três barras de vedação na tampa do depósito, verificar se existem danos no depósito de detritos e, se necessário, substituir.
- Verificar a escova cilíndrica de varredura quanto a desgaste e danos e substituir, se necessário, ver capítulo *Desmontar/verificar/montar a escova cilíndrica de varredura*.
- Verificar a(s) vassoura(s) lateral(ais) quanto a desgaste e danos e substituir, se necessário, ver capítulo *Verificar/desmontar/montar a vassoura lateral*.
- Verificar o filtro de pó quanto a sujidade e danos, substituir se necessário e limpar a caixa do filtro de pó, ver capítulo *Desmontar/limpar/montar o filtro de pó*.
- Verificar o sistema hidráulico quanto à estanqueidade. e solicitar a sua reparação, se necessário.
- Verificar a correia de transmissão da roda da ventoinha quanto a desgaste e a danos e, se necessário, substituir.

#### Mensalmente:

- De acordo com o manual de instruções do fabricante da bateria, verificar a bateria quanto a desvios na densidade e na temperatura do eletrólito entre as células da bateria e, se necessário, contactar o serviço de assistência técnica.

### Manutenção realizada pelo serviço de assistência técnica

#### Aviso

Para salvaguardar os direitos de garantia, durante o período de garantia, todos os trabalhos de assistência e de manutenção têm de ser realizados por um serviço de assistência técnica da Kärcher autorizado, conforme a lista de verificação de inspeção.

- Primeira inspeção após 20 horas de serviço

- Manutenção a cada 100 horas de serviço
- Manutenção a cada 300 horas de serviço
- Se necessário (mas pelo menos anualmente) mandar verificar a resistência do isolamento da máquina e da bateria por um técnico electricista qualificado, de acordo com o manual de instruções do fabricante da bateria.

### Trabalhos de manutenção

#### Desmontar/verificar/montar a escova cilíndrica de varredura

Devido à posição flutuante da escova cilíndrica de varredura, a simetria da vassoura ajusta-se automaticamente com o desgaste das cerdas.

- Desligar a máquina, consultar o capítulo *Desligar a máquina*.

#### Desmontar:

- Abrir o revestimento esquerdo, consultar o capítulo *Abrir/fechar o revestimento direito/esquerdo*.
- Desaparafusar o parafuso de cabeça estriada esquerdo.

#### Figura T

- Parafuso de cabeça estriada esquerdo
- Placa de apoio
- Placa de cobertura
- Parafuso de cabeça estriada direito
- Retirar a placa de apoio.
- Desaparafusar o parafuso de cabeça estriada direito.
- Retirar a placa de cobertura.
- Extraír a escova cilíndrica de varredura.

#### Figura U

- Escova cilíndrica de varredura
- Suporte da escova cilíndrica de varredura (em ambos os lados)
- Ponta de uma barra de cerdas em forma de seta

#### Verificar:

- Verificar a escova cilíndrica de varredura quanto a desgaste, danos e objetos flexíveis enrolados, como fitas, cordões, etc. Substituir a escova cilíndrica de varredura em caso de desgaste, danos ou um resultado de limpeza insatisfatório ou remover os objetos enrolados.

#### Montar:

- Montar a escova cilíndrica de varredura. Assegurar o alinhamento correto; as pontas das barras de cerdas em forma de seta devem apontar no sentido de condução, ao conduzir para a frente.
- Montar a placa de cobertura.

#### Figura T

- Parafuso de cabeça estriada esquerdo
- Placa de apoio
- Placa de cobertura
- Parafuso de cabeça estriada direito
- Apertar bem o parafuso de cabeça estriada direito.
- Montar a placa de apoio.
- Apertar bem o parafuso de cabeça estriada esquerdo.
- Fechar o revestimento esquerdo, consultar o capítulo *Abrir/fechar o revestimento direito/esquerdo*.

### Verificar/desmontar/montar a vassoura lateral

Devido à posição flutuante da vassoura lateral, a simetria ajusta-se automaticamente com o desgaste das cerdas.

- Desligar a máquina, ver capítulo *Desligar a máquina*.

#### Verificar:

- Verificar a vassoura lateral quanto a desgaste, danos e objetos flexíveis enrolados, tais como fitas, cordas, etc. Substituir a vassoura lateral se a mesma estiver desgastada ou danificada, ou se o resultado da limpeza não for satisfatório, ou remover objectos enrolados.

#### Figura S

- Vassoura lateral
- Parafuso (3 unidades)

### Desmontar:

3. Desenroscar os parafusos.
4. Remover a vassoura lateral.
5. Limpar o suporte da vassoura lateral.

### Montar:

6. Fixar a nova vassoura lateral no suporte da vassoura lateral.
7. Apertar os parafusos.

### Ajustar/desmontar/montar as barras de vedação

#### Aviso

O funcionamento por inércia das barras de vedação dianteira e traseira define a deslocação das barras de vedação para trás, ao conduzir para a frente.

Ajustar as barras de vedação laterais em conformidade; para os valores de ajuste, consultar **Tabela Valores de ajuste das barras de vedação**.

1. Desligar a máquina, consultar o capítulo *Desligar a máquina*.

#### Ajustar:

2. Abrir o respetivo revestimento, consultar o capítulo *Abrir/fechar o revestimento direito/esquerdo*.
3. Desapertar os parafusos ou as porcas na chapa de fixação da respetiva barra de vedação.

#### Figura V

- ① Chapa de fixação
  - ② Barra de vedação lateral
  - ③ Barra de vedação da frente
  - ④ Barra de vedação de trás
4. Ajustar a respetiva barra de vedação, deslocando-a nos orifícios oblongos.
  5. Apertar bem os parafusos ou as porcas à chapa de fixação da respetiva barra de vedação.

#### Desmontar/montar:

6. Desapertar os parafusos ou as porcas na chapa de fixação da respetiva barra de vedação.
7. Retirar a chapa de fixação e a barra de vedação.
8. A montagem é feita na sequência inversa.

#### Aviso de montagem

Ajustar a barra de vedação antes de apertar bem os parafusos ou as porcas.

9. Fechar o revestimento esquerdo ou direito, consultar o capítulo *Abrir/fechar o revestimento direito/esquerdo*.

#### Tabela Valores de ajuste das barras de vedação:

Barra de vedação	Valor de ajuste
Barra de vedação lateral	Distância até ao chão 1 a 3 mm
Barra de vedação da frente	Funcionamento por inércia 10 a 15 mm
Barra de vedação de trás	Funcionamento por inércia 5 a 10 mm

### Desmontar/limpar/montar o filtro de pó

#### ⚠ PERIGO

#### Perigo de saúde devido ao pó

Durante os trabalhos no sistema de filtragem, use uma máscara de protecção contra o pó e óculos de protecção. Observe as prescrições de segurança ao trabalhar na presença de pós finos.

1. Desligar a máquina, consultar o capítulo *Desligar a máquina*.

#### Desmontar:

2. Esperar, pelo menos, um minuto até que a limpeza automática do filtro de pó tenha terminado e o pó tenha assentado na caixa do filtro.
3. Agarrar no punho e girar a superfície de armazenamento para cima.

#### Figura W

- ① Base de apoio
- ② Punho
- ③ Alavanca

- ④ Filtro de pó

4. Mover a alavanca para a direita no bloqueio.

5. Retirar o filtro de pó para cima.

#### Limpar:

6. Verificar o filtro de pó quanto a sujidade e a danos e limpar ou substituir, se necessário.

#### ADVERTÊNCIA

Não limpar ou escovar o filtro de pó com ar comprimido. Para limpar, bater suavemente ou aspirar.

#### Montar:

7. A montagem é feita na sequência inversa.

### Desmontar/montar a roda traseira

#### ⚠ PERIGO

#### Perigo de vida aquando do levantamento da máquina!

Ao levantar a máquina, existe perigo de vida se o elevador do carro escorregar.

Nunca se sente nem se deite debaixo da máquina elevada.

Apenas eleve a máquina quando a mesma se encontrar numa base firme e nivelada e fixe a máquina para que não role.

Apenas eleve a máquina com elevadores do carro adequados concebidos para o peso da máquina.

Apenas utilize o elevador do carro nos pontos assinalados no quadro do veículo.

#### Desmontar:

1. Estacionar a máquina numa superfície firme e horizontal.
2. Desligar a máquina, consultar o capítulo *Desligar a máquina*.
3. Abrir o respetivo revestimento, consultar o capítulo *Abrir/fechar o revestimento direito/esquerdo*.
4. Com cunhas, fixar a roda traseira em frente para não rolar.
5. Desapertar o parafuso da roda aprox. uma volta para a esquerda, por exemplo, com uma chave de cruz.

#### Figura O

- ① Ponto de apoio do elevador do carro
  - ② Símbolo do ponto de apoio do elevador do carro
  - ③ Anilha
  - ④ Parafuso da roda
  - ⑤ Roda traseira
6. Colocar um elevador do carro adequado no ponto de apoio do elevador do carro e levantar a máquina até que a roda traseira possa rodar livremente.  
Pesos da máquina, consultar o capítulo *Dados técnicos*.
  7. Desapertar o parafuso da roda e retirá-lo com a anilha.
  8. Retirar a roda traseira do cubo da roda.
  9. Numa oficina especializada, solicitar a reparação de uma roda traseira com defeito ou substituí-la.

#### Montar:

10. Colocar a roda traseira no cubo da roda.
11. Apertar manualmente o parafuso da roda com a anilha para a direita, utilizando, por exemplo, uma chave de cruz.
12. Baixar a máquina.
13. Apertar bem o parafuso da roda.  
Binário de aperto: 56 Nm.
14. Fechar o respetivo revestimento, consultar o capítulo *Abrir/fechar o revestimento direito/esquerdo*.
15. Retirar as cunhas.

### Desmontar/montar a roda dianteira

1. A desmontagem e a montagem da roda dianteira devem ser efectuadas por um serviço de assistência técnica.

### Verificar o nível do óleo hidráulico/reabastecer óleo hidráulico

#### Aviso

O sistema hidráulico da máquina é um sistema fechado, sem consumo de combustível. Desde que não haja fugas, não é necessário verificar o nível de óleo hidráulico. Se forem detectadas fugas ou avarias, informar o serviço de assistência técnica e mandar reparar o sistema hidráulico.

## Instalação / remoção do tirante de segurança do depósito de detritos

### Montar:

1. Estacionar a máquina numa superfície firme e horizontal.
2. Levantar completamente o depósito de detritos, consultar o capítulo *Esvaziar o depósito de detritos*.
3. Desligar a máquina, consultar o capítulo *Desligar a máquina*.
4. Abrir o revestimento direito, consultar o capítulo *Abrir/fechar o revestimento direito/esquerdo*.
5. Retirar o tirante de segurança.
  - a Extrair as cavilhas dos pernos.
  - b Puxar os pernos e remover o tirante de segurança da longarina.

### Figura P

6. Posicionar o tirante de segurança entre a longarina direita e o braço de elevação direito, conforme mostrado.

### Figura Q

7. Colocar os parafusos.
  - a Inserir os pernos nos furos.
  - b Inserir as cavilhas nos furos dos parafusos até que as cavilhas encaixem.

### Figura R

## ADVERTÊNCIA

### Perigo de danos!

*Levantar ou baixar o depósito de detritos com o tirante de segurança instalado causa danos na máquina e no tirante de segurança! Para evitar que o depósito de detritos seja levantado ou baixado hidraulicamente, não é possível fechar o revestimento direito quando o tirante de segurança está montado. Deste modo, o interruptor de segurança está ativo.*

*Não feche o revestimento direito à força!*

### Desmontar:

8. A desmontagem é feita na sequência inversa.

## Ajuda em caso de avarias

### ⚠ ATENÇÃO

### Risco de ferimentos e danos ao trabalhar em componentes condutores!

*Os trabalhos em componentes condutores da máquina podem resultar em ferimentos causados por choque eléctrico e em danos na máquina.*

*Desligue a máquina, retire a ficha de rede do carregador da tomada de rede e desligue a alimentação de tensão da máquina, antes de efectuar trabalhos de inspecção, manutenção ou limpeza.*

*Assegure que as reparações de componentes condutores apenas são realizadas por um serviço de assistência técnica autorizado.*

### ⚠ ATENÇÃO

### Risco de ferimentos devido a um arranque repentino de motores e sistemas!

*Com a máquina ligada, os motores ou sistemas podem arrancar abruptamente e causar ferimentos devido a aperto, esmagamento ou corte, por exemplo.*

*Desligue a máquina e retire a chave do interruptor de chave, antes de efectuar qualquer trabalho de inspecção, manutenção ou limpeza.*

As avarias mais pequenas podem ser corrigidas por si com a ajuda do seguinte resumo.

No caso de quaisquer avarias não descritas, contactar o serviço de assistência técnica!

## Desmontar/montar o fusível

## ADVERTÊNCIA

### Perigo de danos no caso da utilização de fusíveis inadequados!

*Se forem utilizados fusíveis que não cumpram as especificações do fabricante, os componentes eléctricos e electrónicos podem ser irreversivelmente danificados.*

*Apenas utilize fusíveis que cumpram as especificações do fabricante em termos de forma (fusível plano, fusível de tira) e intensidade da corrente (A).*

Se uma função falhar, verificar o fusível correspondente e, se necessário, substituí-lo. Se necessário, contactar o serviço de assistência técnica.

### Desmontar:

1. Desligar a máquina, consultar o capítulo *Desligar a máquina*.
2. Desligar a alimentação de tensão, consultar o capítulo *Desligar/estabelecer a alimentação de tensão*.
3. Abrir o revestimento esquerdo, consultar o capítulo *Abrir/fechar o revestimento direito/esquerdo*.
4. Desenroscar o parafuso.

### Figura X

- ① Parafuso
- ② Cobertura da caixa do sistema electrónico
- ③ Gancho de engate
5. Puxar a cobertura da caixa do sistema electrónico um pouco para a frente, desengatar atrás no gancho de engate e retirar.
6. Identificar o fusível com defeito.
7. Remover a cobertura do fusível correspondente.

### Figura Y

- ① Fusível F1 (fusível de encaixe de 30 A)
- ② Fusível F2 (fusível de chapa de 150 A)
- ③ Fusível F3 (fusível de chapa de 200 A)
- ④ Cobertura do fusível
8. Desmontar o fusível.
  - a Fusível de encaixe: Puxar o fusível de encaixe para fora do porta-fusíveis.
  - b Fusível de chapa: Desaparafusar as porcas e retirar os restos do fusível de chapa do porta-fusíveis.

### Montar:

9. Montar o fusível.
  - a Fusível de encaixe: Inserir o fusível de encaixe no porta-fusíveis até encostar.
  - b Fusível de chapa: Inserir o fusível de chapa no porta-fusíveis e apertar bem as porcas.
10. Colocar a cobertura do fusível.
11. Prender a cobertura da caixa do sistema electrónico ao gancho de engate e deslocar para trás.
12. Apertar o parafuso.
13. Fechar o revestimento esquerdo, consultar o capítulo *Abrir/fechar o revestimento direito/esquerdo*.
14. Estabelecer a alimentação de tensão, consultar o capítulo *Desligar/estabelecer a alimentação de tensão*.





## Avarias

Erro	Causa	Eliminação
<b>A máquina não se move.</b>	A alimentação de tensão da máquina está interrompida.	<ol style="list-style-type: none"> <li>1. Sentar-se no banco do condutor para ativar o interruptor de contacto do banco.</li> <li>2. Verificar se o interruptor de paragem de emergência foi premido e, se necessário, desbloquear o interruptor de paragem de emergência, consultar o capítulo <i>Interruptor de paragem de emergência</i>.</li> <li>3. Rodar a chave no interruptor de chave para a posição "I".</li> <li>4. Ler o estado de carga da bateria no display e carregar a bateria, se necessário, consultar o capítulo <i>Carregar a bateria</i>.</li> <li>5. Verificar se os revestimentos esquerdo e direito estão fechados e fechar, se necessário, consultar o capítulo <i>Abrir/fechar o revestimento direito/esquerdo</i>.</li> <li>6. Verificar se a ficha da bateria está encaixada corretamente e, se necessário, encaixe-a corretamente, consultar o capítulo <i>Desligar/estabelecer a alimentação de tensão</i>.</li> <li>7. Verificar os fusíveis e substituí-los, se necessário, consultar o capítulo <i>Desmontar/montar o fusível</i>.</li> <li>8. Se a máquina ainda não se mover, informar o serviço de assistência técnica.</li> </ol>
<b>Formação de pó ao varrer/potência de aspiração insuficiente.</b>	O depósito de detritos está cheio.	1. Esvaziar o depósito de detritos, consultar o capítulo <i>Esvaziar o depósito de detritos</i> .
	O filtro de pó está entupido.	1. Limpar o filtro de pó e substituí-lo se estiver muito sujo, consultar o capítulo <i>Desmontar/limpar/montar o filtro de pó</i> .
	O filtro de pó está danificado.	1. Substituir o filtro de pó, consultar o capítulo <i>Desmontar/limpar/montar o filtro de pó</i> .
	O filtro de pó está montado incorretamente.	1. Montar corretamente o filtro de pó, consultar o capítulo <i>Desmontar/limpar/montar o filtro de pó</i> .
	As barras de vedação na caixa da escova cilíndrica de varredura estão mal ajustadas.	1. Ajustar corretamente as barras de vedação, consultar o capítulo <i>Ajustar/desmontar/montar as barras de vedação</i> .
	As barras de vedação na caixa da escova cilíndrica de varredura estão gastas.	1. Substituir as barras de vedação, consultar o capítulo <i>Ajustar/desmontar/montar as barras de vedação</i> .
	As juntas na caixa do filtro estão soltas ou danificadas.	1. Solicitar ao serviço de assistência técnica a substituição ou a colocação correta das juntas na caixa do filtro.
As barras de vedação na tampa do depósito de detritos estão soltas ou danificadas.	1. Solicitar ao serviço de assistência técnica a substituição ou a colocação correta das barras de vedação na tampa do depósito de detritos.	
<b>O resultado da limpeza não é satisfatório.</b>	A vassoura lateral está desgastada.	1. Substituir a vassoura lateral, ver capítulo <i>Verificar/desmontar/montar a vassoura lateral</i> .
	A escova cilíndrica de varredura está desgastada.	1. Substituir a escova cilíndrica de varredura, ver capítulo <i>Desmontar/verificar/montar a escova cilíndrica de varredura</i> .
	As barras de vedação na caixa da escova cilíndrica de varredura estão incorrectamente ajustadas.	1. Ajustar correctamente as barras de vedação, ver capítulo <i>Ajustar/desmontar/montar as barras de vedação</i> .
	As barras de vedação na caixa da escova cilíndrica de varredura estão gastas.	1. Substituir as barras de vedação, ver capítulo <i>Ajustar/desmontar/montar as barras de vedação</i> .
	A tampa de varredura húmida está aberta.	1. Fechar a tampa de varredura húmida.
	A porta de sujidade grossa está aberta.	1. Assegurar a reparação da porta de sujidade grossa pelo serviço de assistência técnica.

Erro	Causa	Eliminação
<b>A escova cilíndrica de varredura ou a vassoura lateral não rodam.</b>	A alimentação de tensão da máquina está interrompida.	1. Estabelecer a alimentação de tensão, consultar o capítulo <i>A máquina não se move</i> .
	O programa "Conduzir" está definido.	1. Colocar o seletor de programas em "Varrer com a escova cilíndrica de varredura" ou "Varrer com a escova cilíndrica de varredura e a vassoura lateral", consultar o capítulo <i>Selector do programa</i> .
	A escova cilíndrica de varredura ou a vassoura lateral estão bloqueadas.	1. Verificar a escova cilíndrica de varredura ou a vassoura lateral quanto à existência de objetos flexíveis e enrolados, como fitas, cordões, etc., e retirá-los, consultar os capítulos <i>Desmontar/verificar/montar a escova cilíndrica de varredura</i> e <i>Verificar/desmontar/montar a vassoura lateral</i> .
	O depósito de detritos não está completamente baixado.	1. Baixar completamente o depósito de detritos, consultar o capítulo <i>Esvaziar o depósito de detritos</i> .
<b>Não é possível esvaziar o depósito de detritos.</b>	A alimentação de tensão da máquina está interrompida.	1. Estabelecer a alimentação de tensão, consultar o capítulo <i>A máquina não se move</i> .
	A operação a duas mãos para o esvaziamento seguro do depósito de detritos não foi considerada.	1. Esvaziar o depósito de detritos na operação a duas mãos, consultar o capítulo <i>Esvaziar o depósito de detritos</i> .
	Os parafusos de bloqueio do corte esquerdo e direito no depósito de detritos estão cortados.	1. Solicitar ao serviço de assistência técnica a substituição dos parafusos de bloqueio do corte.
	O programa "Varrer com escova cilíndrica de varredura" ou "Varrer com escova cilíndrica de varredura e vassoura lateral" está definido.	1. Colocar o seletor de programas em "Conduzir", consultar o capítulo <i>Selector do programa</i>
<b>O revestimento direito não pode ser fechado.</b>	O depósito de detritos está protegido com o tirante de segurança.	1. Desmontar o tirante de segurança, consultar o capítulo <i>Instalação / remoção do tirante de segurança do depósito de detritos</i> .

### Acessórios/peças de desgaste

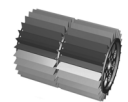
Segue-se um excerto das peças de desgaste e dos acessórios disponíveis opcionalmente.

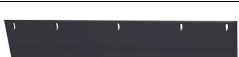
Peças de desgaste e acessórios	Descrição/aviso	N.º de encomenda
Vassoura lateral, Padrão	Para superfícies interiores e exteriores.	6.905-986.0
Vassoura lateral, macia	Para pó fino em superfícies interiores e exteriores. À prova de humidade	6.906-133.0
Vassoura lateral, dura	Para a remoção de sujidade entranhada no exterior. À prova de humidade	6.906-065.0
Escova cilíndrica de varredura, Padrão	Para superfícies interiores e exteriores. Resistente ao desgaste e à prova de humidade	6.905-095.0
Escova cilíndrica de varredura, macia	Para pó fino em superfícies interiores e exteriores. À prova de humidade	6.905-190.0
Escova cilíndrica de varredura, dura	Para a remoção de sujidade entranhada no exterior. À prova de humidade	6.905-191.0
Filtro de pó		6.414-532.0
Barra de vedação, lateral esquerda e direita		5.365-078.0
Barra de vedação, atrás		5.365-053.0
Barra de vedação, à frente		5.294-000.0

Peças de desgaste e acessórios	Descrição/aviso	N.º de encomenda
Roda traseira	Como substituto.	6.435-845.0
Bateria de 24 V, 240 Ah		6.654-112.0

Acessórios	Descrição/aviso	N.º de encomenda
Carregador portátil		6.654-442.0
Conjunto de rodas, não orientáveis		2.853-048.0
Kit de montagem vassoura lateral, à esquerda	*	2.852-913.0
Kit de montagem do teto de proteção	*	2.852-828.0
Kit de montagem do sistema de pulverização	*	2.852-835.0
Kit de montagem do pirilampo	*	2.852-911.0
Kit de montagem da luz de trabalho	*	2.852-904.0
Kit de montagem da luz com efeito de foco	*	2.852-995.0
Kit de montagem da proteção contra impactos	*	2.852-491.0
Kit de montagem da luz traseira	*	2.853-042.0
Kit de montagem do suporte de ventosas	*	2.853-030.0

Acessórios	Descrição/aviso	N.º de encomenda
Kit de montagem da vassoura lateral adicional	*	2.853-034.0

Acessórios Home Base	Descrição/aviso	N.º de encomenda
Adaptador	Para a fixação de acessórios na calha Home Base.	5.035-488.0
Gancho duplo	Útil apenas com adaptador.	6.980-077.0
Depósito de detergente	Útil apenas com adaptador.	4.070-006.0
Kit Home Base da pinça para sujidade grossa	Pinça para sujidade grossa com peças de fixação.	4.035-524.0

\* Montagem necessária pelo serviço de assistência técnica.

## Garantia

Em cada país são válidas as condições de garantia transmitidas pela nossa sociedade distribuidora responsável. Trataremos de possíveis avarias no seu aparelho no âmbito do prazo da garantia, sem custos, desde que estas tenham origem num erro de material ou de fabrico. Em caso de garantia, contacte o seu revendedor ou a assistência técnica autorizada mais próxima, apresentando o talão de compra. (endereço consultar o verso)

## Dados técnicos

		KM 100/120 R Bp	KM 100/120 R Bp Pack
<b>Características do aparelho</b>			
Velocidade de condução (máx.)	km/h	5,5	5,5
Velocidade de trabalho (máx.)	km/h	5,5	5,5
Capacidade de subida (máx.)	%	12	12
Largura de trabalho sem vassoura lateral	mm	730	730
Largura de trabalho com 1 vassouras laterais	mm	1000	1000
Largura de trabalho com 2 vassouras laterais	mm	1280	1280
Tipo de protecção		IPX 3	IPX 3
<b>Rendimento teórico</b>			
Rendimento sem vassoura lateral	m <sup>2</sup> /h	4015	4015
Rendimento com 1 vassouras laterais	m <sup>2</sup> /h	5500	5500
Rendimento com 2 vassouras laterais	m <sup>2</sup> /h	7040	7040
<b>Bateria</b>			
Tipo de bateria		–	24 V 4 HPzS 240, chumbo ácido, pouca manutenção
Capacidade da bateria	Ah	–	240
Tempo de carregamento com a bateria completamente descarregada	h	–	10 ... 15
Tempo de funcionamento com bateria totalmente carregada	h	–	3,5
Tensão da bateria	V	–	24
Peso da bateria	kg	–	195
Conteúdo do electrólito	l	–	38
<b>Carregador</b>			
Tensão da rede	V	–	230
Tensão de saída	V	–	24
Corrente de saída	A	–	30
<b>Condições ambientais</b>			
Temperatura ambiente	°C	-5 ... +40	-5 ... +40
Humidade do ar, sem formação de condensação	%	20 ... 90	20 ... 90
<b>Medidas e pesos</b>			
Comprimento	mm	1660	1660
Largura	mm	1110	1110
Altura	mm	1355	1355
Peso vazio	kg	490	490
Tara (peso de transporte)	kg	490	684
Peso total permitido	kg	1060	1060
Largura escova cilíndrica de varredura	mm	730	730
Diâmetro escova cilíndrica de varredura	mm	285	285
Diâmetro vassoura lateral	mm	410	410
<b>Depósito de detritos</b>			
Volume do depósito de detritos	l	120	120

		<b>KM 100/120 R Bp</b>	<b>KM 100/120 R Bp Pack</b>
Carga máxima do depósito de detritos	kg	150	150
Altura de descarga (máx.)	mm	1520	1520
<b>Filtro e sistema de aspiração</b>			
Superfície filtrante do filtro de pó	m <sup>2</sup>	6	6
Categoria de utilização		U	U
<b>Motor de tracção (eléctrico)</b>			
Tipo de motor		Motor de íman permanente de corrente contínua para marcha em frente e marcha-atrás	Motor de íman permanente de corrente contínua para marcha em frente e marcha-atrás
Tipo		Motor do cubo da roda na roda dianteira	Motor do cubo da roda na roda dianteira
Tensão nominal	V	24	24
Corrente nominal	A	40	40
Potência nominal (mecânica)	W	780	780
Velocidade de rotação do motor	1/min	contínuo	contínuo
Tipo de protecção		IP 44	IP 44
<b>Motor da vassoura lateral (eléctrico)</b>			
Tipo de motor		Motor de íman permanente de corrente contínua	Motor de íman permanente de corrente contínua
Tipo		Motorreductor (engrenagem angular)	Motorreductor (engrenagem angular)
Tensão nominal	V	24	24
Corrente nominal	A	8,5	8,5
Potência nominal (mecânica)	W	80	80
Velocidade de rotação da vassoura lateral	1/min	80	80
Tipo de protecção		IP 44	IP 44
<b>Motor da ventoinha e da escova cilíndrica de varredura (eléctrico)</b>			
Tipo de motor		Motor de íman permanente de corrente contínua	Motor de íman permanente de corrente contínua
Tipo		B14	B14
Tensão nominal	V	24	24
Corrente nominal	A	32	32
Potência nominal (mecânica)	W	600	600
Rotações	1/min	3500	3500
Tipo de protecção		IP 54	IP 54
<b>Pneus</b>			
Tamanho dos pneus, à frente	mm	ø 300	ø 300
Tamanho dos pneus, atrás		4.00-8	4.00-8
Pressão de enchimento dos pneus	MPa (bar)	0,6 (6)	0,6 (6)
<b>Valores determinados de acordo com a EN 60335-2-72</b>			
Valor de vibração mão/braço	m/s <sup>2</sup>	1,4	1,4
Valor de vibração mão-braço, incerteza K	m/s <sup>2</sup>	0,2	0,2
Valor de vibração do assento	m/s <sup>2</sup>	0,3	0,3
Valor de vibração do assento, incerteza K	m/s <sup>2</sup>	0,1	0,1
Nível acústico L <sub>pA</sub>	dB(A)	74	74
Incerteza L <sub>pA</sub> e L <sub>WA</sub>	dB(A)	3	3
Nível de potência sonora L <sub>WA</sub>	dB(A)	92	92
Nível de potência sonora L <sub>WA</sub> + incerteza L <sub>WA</sub>	dB(A)	94	94

Reservados os direitos a alterações técnicas.

### Declaração de conformidade UE

Declaramos pelo presente que as referidas máquinas, em virtude da sua concepção e tipo de construção, bem como do modelo colocado por nós no mercado, estão em conformidade com os requisitos de saúde e segurança essenciais e pertinentes das directivas da União Europeia. Em caso de realização de alterações

na máquina sem o nosso consentimento prévio, a presente declaração fica sem efeito.

Produto: Varredora com aspiração

Tipo: 1.280-xxx

#### Directivas da União Europeia pertinentes

2006/42/CE (+2009/127/CE)

2000/14/CE

2014/30/UE

2014/53/UE (TCU)

## Normas harmonizadas aplicadas

EN 60335-1  
EN 60335-2-72  
EN 62233: 2008  
EN 55012: 2007 + A1: 2009  
EN 61000-6-2: 2005

## TCU

EN 301 511 V12.5.1  
EN 300 440 V2.1.1  
EN 300 328 V2.2.2  
EN 300 330 V2.1.1  
EN 62311: 2008

## Nível de potência sonora dB(A)

KM 100/120 R BAT  
Medido: 92  
Garantido: 94

## Normas nacionais aplicadas

-

## Procedimento de avaliação da conformidade aplicado

2000/14/CE: Anexo V

Os signatários actuam em nome e em procuração do Conselho de Administração.



H. Jenner

Chairman of the Board of Management



S. Reiser

Director Regulatory Affairs & Certification

Mandatário da documentação:



S. Reiser

Alfred Kärcher SE & Co. KG  
Alfred-Kärcher-Str. 28 - 40  
71364 Winnenden (Alemanha)  
Tel.: +49 7195 14-0  
Fax: +49 7195 14-2212  
Winnenden, 01/01/2022

## Indhold

Generelle henvisninger .....	117
Sikkerhedshenvisninger .....	117
Bestemmelsesmæssig anvendelse .....	118
Miljøbeskyttelse .....	119
Tilbehør og reservedele .....	119
Kontrol af leveringen .....	119
Funktion .....	119
Maskinbeskrivelse .....	119
Før ibrugtagning .....	120
Batterier / opladere .....	121
Ibrugtagning .....	122
Drift .....	123
Transport .....	125
Opbevaring .....	125
Pleje og vedligeholdelse .....	125
Hjælp ved fejl .....	128
Tilbehør/sliddele .....	129
Garanti .....	130
Tekniske data .....	130
EU-overensstemmelseserklæring .....	132

## Generelle henvisninger

  Før du bruger maskinen for første gang, skal du læse denne originale brugsanvisning samt driftsvejledningerne, der følger med batteriet og opladeren. Opbevar den originale driftsvejledning til senere brug eller til efterfølgende ejere.

## Sikkerhedshenvisninger

### Faregrader

#### ⚠ **FARE**

• Henviser til en umiddelbar fare, der medfører alvorlige kvæstelser eller død.

#### ⚠ **ADVARSEL**

• Henviser til en mulig farlig situation, der kan medføre alvorlige kvæstelser eller død.

#### ⚠ **FORSIGTIG**

• Henviser til en mulig farlig situation, der kan medføre lettere kvæstelser.

#### **BEMÆRK**

• Henviser til en mulig farlig situation, der kan medføre materielle skader.

### Sikkerhedsanvisninger til betjeningen

⚠ **FARE** • Efterlad aldrig maskinen uden opsyn, så længe maskinen ikke er sikret mod utilsigtet bevægelse. Træk altid parkeringsbremsen, før du forlader maskinen.

⚠ **ADVARSEL** • Anvend kun apparatet bestemmelsesmæssigt. Tag hensyn til de lokale forhold, og vær ved arbejde med apparatet opmærksom på uvedkommende, specielt børn. • Før du bruger maskinen, skal du kontrollere maskinen, arbejdsudstyret og sikkerhedsanordningerne for korrekt tilstand, funktionsdygtighed og driftssikkerhed. Hvis tilstanden ikke er fejlfri eller driftssikker, må du ikke bruge maskinen. • Vær opmærksom på de pågældende sikkerhedsforskrifter ved anvendelse i farezoner (f.eks. tankstationer). Anvend aldrig apparatet i eksplosionsfarlige rum. • Dette apparat er ikke beregnet til at skulle anvendes af personer med begrænsede fysiske, sensoriske eller mentale evner eller mangel på erfaring og/eller mangel på viden. • Maskinen må kun betjenes af personer, der er blevet undervist i håndtering af maskinen, eller som har bevist deres evner til at betjene maskinen og udtrykkeligt har fået anvendelsen heraf til opgave. • Bær tætsiddende tøj og fast fodtøj, når du betjener eller vedligeholder maskinen. • Anvend aldrig maskinen i områder, hvor der er mulighed for at blive ramt af nedfaldende genstande. • Børn skal være under opsyn for at sikre, at de ikke leger med maskinen. • Børn og unge må ikke anvende maskinen. • Kig ikke direkte ind i lyskilden på maskiner, der er udstyret med en blue-spot-belysning. • Maskinens operatør er ansvarlig for ulykker

med andre personer eller deres ejendom. • Kontroller nærområdet, før du starter, f.eks. for børn og dyr. Sørg altid for tilstrækkeligt udsyn. • Træk nøglen ud af nøglekontakten, eller tag Kärcher Intelligent Key (KIK) ud af holderen på maskinen for at forhindre uautoriseret brug af maskinen.

### Sikkerhedsanvisninger til køredriften

**Obs** • Fortegnelsen over farer for at vælte gør ikke krav på fuldstændighed. **FARE** • Fare for at vælte på store stigninger og hældninger! Ved kørsel på stigninger og hældninger overholdes de maks. tilladte værdier i kapitlet Tekniske data. • Fare for at vælte ved for stor hældning i siden! Overhold de maksimalt tilladte værdier i kapitlet Tekniske data ved stigninger og fald, når der køres på tværs af faldlinjen. • Fare for at vælte ved ustabil undergrund! Kør kun denne maskine på fast undergrund. • Fare for ulykker på grund af ikke tilpasset hastighed. Kør langsomt i sving.

### Batteridrevne maskiner

⚠ **FARE** • Eksplosionsfare! Oplad kun batterierne med en egnet oplader • Ved opladning af batterier i lukkede rum opstår der højeksplosiv gas. Oplad kun batterierne i et godt ventileret rum. • I nærheden af et batteri eller i et batteriopladerum må man ikke arbejde med en åben flamme, lave gnister eller ryge. • Eksplosionsfare og kortslutninger. Læg ikke værktøj eller lignende på batteriet.

⚠ **FORSIGTIG** • Fare for tilskadecomst på grund af batterisyre. Overhold de pågældende sikkerhedsforskrifter.

**BEMÆRK** • Overhold driftsvejledningerne fra batteri- og opladerproducenten. Overhold lovgiverens anbefalinger i omgangen med batterier. • Lad aldrig batterier stå i afladet tilstand, oplad batterierne så snart det er muligt. • Hold batterierne rene og tørre for at undgå krybe strøm. Beskyt batterierne mod snavs, f.eks. på grund af metalstøv. • Bortskaf de brugte batterier miljørigtigt iht. EF-direktiv 91/157/EØF eller de pågældende nationale forskrifter.

### Sikkerhedshenvisninger til transporten

⚠ **FORSIGTIG**

• For at undgå ulykker og kvæstelser, skal du ved transport overholde maskinens vægt, se kapitlet Tekniske data i driftsvejledningen.

• Stands motoren inden transport. Fastgør maskinen under hensyntagen til vægten, se kapitlet Tekniske data i driftsvejledningen.

### Pleje og vedligeholdelse

⚠ **ADVARSEL** • Frakobl batteriet inden arbejde på det elektriske anlæg. • Inden rengøring, vedligeholdelse, udskiftning af dele og omstilling til en anden funktion, skal maskinen slukkes og tændingsnøglen trækkes ud.

⚠ **FORSIGTIG** • Istandsættelser må kun gennemføres af godkendte kundeservicesteder eller af faglært personale inden for dette område, som er fortrolig med alle de relevante sikkerhedsforskrifter.

**BEMÆRK** • Overhold sikkerhedskontrollen for alle transportable maskiner til erhvervmæssig brug iht. de lokalt gældende forskrifter (f.eks. i Tyskland: VDE 0701). • Kortslutninger eller andre skader. Apparatet må ikke rengøres med slange- eller højtryksvandstråle. • Anvend altid egnede handsker ved arbejde på maskinen.

### Sikkerhedsanordninger

Sikkerhedsanordninger anvendes til beskyttelse af brugeren og må ikke sættes ud af drift eller omgås.

Overhold sikkerhedshenvisningerne i kapitlerne!

### Venstre og højre beklædning

Venstre og højre beklædning indeholder sikkerhedskredsløb, der slukker for maskinen, når den venstre og højre beklædning ikke er lukket korrekt.

Kørsels- og rengøringsfunktionerne er kun aktive, når venstre og højre beklædning er korrekt lukket.

### Tohåndsbetjening snavsbeholder

For at forhindre indgreb i tømningmekanismen i snavsbeholderens drejeområde er det kun muligt at løfte, sænke og tømme affaldsbeholderen med tohåndsbetjening.

### Sikringsstiver til snavsbeholder

Det er kun tilladt at befinde sig under snavsbeholderen, hvis den er løftet helt og er sikret mod at sænke sig ved hjælp af den dertil beregnede sikringsstiver, som skal være placeret korrekt.

### Sædekontaktafbryder













Sædekontaktafbryderen sikrer, at køre- og rengøringsfunktionerne kun er aktive, når en person sidder i førersædet.

### Nødstopkontakt

I tilfælde af fare kan alle køre- og rengøringsfunktioner slukkes øjeblikkeligt ved tryk på nødstopkontakten.

For at låse op skal du dreje den røde knap på nødstopkontakten.

### Symboler på maskinen

	⚠ <b>FARE</b> <b>Brandfare</b> Fej ikke brændende eller gloende genstande op, som f.eks. cigaretter, tændstikker eller lignende.
	⚠ <b>FARE</b> <b>Risiko for ulykke ved tipning</b> Høj tømning må kun udføres på jævn undergrund.
	⚠ <b>ADVARSEL</b> <b>Risiko for tilskadecomst</b> Risiko for at blive klemt ved eller skære sig på remme, sidekoste, snavsbeholder, motorhjelme.
	⚠ <b>ADVARSEL</b> <b>Risiko for tilskadecomst</b> Snit- og klemmekader forårsaget af indvendige bevægelige køretøjsdele. Grib ikke ind i maskinåbninger.
	Dæktryk
	Donkraftløftepunkt
	Fastgørelsespunkt
	Maks. belastning af opbevaringsfladen 20 kg
	Maks. belastning 150 kg
	Pedal grovsnavsklap
	Vådfejklap
	Frigørelse, fastgørelse af støvfilter

### Bestemmelsesmæssig anvendelse

Anvend den batteridrevne fejmaskine til rengøring af gulvflader inde og ude.

Fejmaskinen er beregnet til erhvervmæssig brug.

Anvend fejmaskinen til følgende påtænkte anvendelsesområder:

- 1 Parkeringspladser
- 2 Gangstier
- 3 Produktionsanlæg
- 4 Logistikområder
- 5 Hoteller
- 6 Detailhandel
- 7 Lagerområder

Anvend udelukkende fejmaskinen iht. angivelserne i denne driftsvejledning. Enhver anvendelse, der går ud over dette, gælder som ikke-bestemmelsesmæssig. Producenten er ikke ansvarlig for skader, der måtte opstå som følge deraf, risikoen er alene brugerens.

Der må ikke foretages ændringer på fejmaskinen.

Det er kun tilladt at køre på og rengøre arealer, der er godkendt af virksomheden eller dens befuldmægtigede.

### Forudseelig fejlagtig anvendelse

Fejl eller opslug aldrig eksplosive væsker, gasser, ufortyndede syrer og opløsningsmidler (f.eks. benzin, farvefortynder, fyringsolie), de danner eksplosive dampe og blandinger i forbindelse med sugeluft.

Fejl eller opslug aldrig acetone, ufortyndede syre- og opløsningsmidler, da disse kan angribe og beskadige de materialer, der anvendes på maskinen.

Fejl eller opslug aldrig reaktivt metalstøv (f.eks. aluminium, magnesium, zink), de danner eksplosive gasser i forbindelse med kraftigt alkaliske eller sure rengøringsmidler.

Fejl eller opslug ikke brændende eller gloende genstande, der er brandfare.

Fejl ikke sundhedsfarlige stoffer op.

Det er forbudt at opholde sig i fareområder. Drift i eksplosionsfarlige rum er forbudt.

Det er forbudt at medtage ekstra personer.

Det er ikke tilladt at skubbe / trække eller transportere genstande med denne maskine.

### Egnede belægninger til fejning

- Asfalt
- Industriegulv
- Cementgulv
- Beton
- Brosten

### Miljøbeskyttelse

 Emballagematerialerne kan genbruges. Sørg for at bortskaffe emballage miljømæssigt korrekt.

 Elektriske og elektroniske maskiner indeholder værdifulde materialer, der kan genbruges, og ofte dele, såsom batterier, genopladelige batterier eller olie, der ved forkert håndtering eller forkert bortskaffelse kan udgøre en fare for menneskers sundhed og for miljøet. Disse dele er imidlertid nødvendige for at sikre en korrekt drift af maskinen. Maskiner, der er mærket med dette symbol, må ikke bortskaffes sammen med husholdningsaffaldet.

### Henvisninger til indholdsstoffer (REACH)

Aktuelle oplysninger om indholdsstoffer findes på: [www.kaercher.de/REACH](http://www.kaercher.de/REACH)

### Bortskaffelse af det udtjente køretøj

Udtjente køretøjer indeholder værdifulde materialer, der kan genbruges. Til bortskaffelsen af dit køretøj anbefaler vi samarbejdet med en affaldshåndteringsvirksomhed.

### Tilbehør og reservedele

Anvend kun originaltilbehør og -reservedele. De er en garanti for en sikker og fejlfri drift af maskinen.

Informationer om tilbehør og reservedele findes på [www.kaercher.com](http://www.kaercher.com).

## Kontrol af leveringen

Meddel straks mangler og transportskader, der registreres ved overdragelse af køretøjet, til din forhandler eller i forretningen.

## Funktion

Fejemaskinen arbejder iht. overthrow-princippet.

1. Den roterende sidekost renser hjørner og kanter på fejfladen og transporterer snavset til fejvealsens bane.
2. Den roterende fejvealse transporterer snavset direkte til snavsbeholderen.
3. Den ophvirvlede støv i snavsbeholderen separeres via et støvfilter og sugelblæseren udsuger den filtrerede luft.
4. Støvfilteret rengøres automatisk under drift.

## Maskinbeskrivelse

### Betjenings- og funktionselementer

Fig., se grafiksider  
Figur A

- ① Programvælger\*
- ② Indstillingsknap sidekostomdrejningstal
- ③ Display\*\*
- ④ Nødstopkontakt
- ⑤ Kontakt til arbejdslys (valgfrít)
- ⑥ Kontakt til advarselslys (valgfrít)
- ⑦ Hornknap
- ⑧ Kørselsretningskontakt
- ⑨ Kørepedal
- ⑩ Nøgleafbryder
- ⑪ Pedal grovsnavsklap
- ⑫ Frigørelse af knappen til snavsbeholderen
- ⑬ Kontakt vandsprøjtesystem (valgfrít)
- ⑭ Knap støvfilterrengøring
- ⑮ Rat
- ⑯ Højre beklædning
- ⑰ Sikringsstiver til snavsbeholder
- ⑱ Vådfejeklapp
- ⑲ Førersæde (med sædekontakt)
- ⑳ Typeskilt (på bærepladen over batteriet)
- ㉑ Støvfilter
- ㉒ Opbevaringsflade
- ㉓ Venstre beklædning
- ㉔ Knap hævnings/sænkning af snavsbeholder
- ㉕ Knap åbning/lukning af snavsbeholder
- ㉖ Home-Base-skinne
- ㉗ Sædejusteringshåndtag
- ㉘ Baghjul
- ㉙ Tætningsliste (4 stk.)
- ㉚ Fejvealse
- ㉛ Forhjul (elektrisk drev)
- ㉜ Højre sidekost
- ㉝ Batteri\*\*\*
- ㉞ Opladningskabel\*\*\*
- ㉟ Opladningsstik\*\*\*
- ㊱ Netkabel\*\*\*
- ㊲ Bærbar oplader\*\*\*
- ㊳ Kørsel\*\*
- ㊴ Fejning med fejvealse\*
- ㊵ Fejning med fejvealse og sidekost

\* Beskrivelse, se kapitel *Programvælger*

\*\* Beskrivelse, se kapitel *Display*

\*\*\* Kun KM 100/120 R Bp Pack

### Obs

*Specialudstyr, som ved bestilling allerede er blevet installeret på fabrikken, eller som kan installeres af serviceafdelingen på et senere tidspunkt, vises ikke, se kapitel *Tilbehør/sliddele*.*

## Programvælger

### Obs

Funktionerne er kun aktive, når nøglekontakten er i position "I".

### Figur B

- ① **Kørsel**
  - Maskinen kan køres til brugsstedet.
  - Fejevalsen og sidekosten hæves og slukkes.
- ② **Fejning med fejvalse**
  - Fejevalsen sænkes og tilkobles.
- ③ **Fejning med fejvalse og sidekost**
  - Fejevalsen og højre og venstre (valgfrit) sidekost sænkes og tilkobles.

## Display

### Figur C

- ① Display
- ② Batteriopladningsstatus
- ③ Driftstimetæller

Når nøglekontakten er i positionen "I", vises følgende på displayet:

- batteriopladningsstatusen i %
- driftstimetælleren

Hvis en af følgende meddelelser vises på displayet, skal du slippe den tilsvarende knap eller gaspedalen:

- W 1 (der er trykket på knappen til frigivelse af snavsbeholderen)
- W 2 (der er trykket på knappen til hævnning af snavsbeholderen)
- W 3 (der er trykket på knappen til sænkning af snavsbeholderen)
- W 4 (der er trådt på gaspedalen)

Hvis meddelelsen fortsat vises, skal du kontakte serviceafdelingen.

Hvis følgende meddelelse vises på displayet, skal du kontakte serviceafdelingen:

- E ...,

Hvis batteriopladningsstatusen er < 20 %, lyder der en advarselstone hvert 2. minut. Oplad batteriet så hurtigt som muligt, se kapitel *Opladning af batteri*.

Hvis batteriopladningsstatusen er < 10 %, frakobles fejvalsen og sidekostene. Oplad batteriet med det samme, se kapitel *Opladning af batteri*.

## Beklædninger

### ⚠ ADVARSEL

#### Fejl på grund af åbne beklædninger

Beklædninger må kun åbnes, når nøglekontakten står på <0>, og nøglen er trukket ud.

Åbning under drift er ikke tilladt.

### Åbning/lukning af venstre/højre beklædning

#### Åbn den venstre beklædning for følgende aktiviteter:

- Afmontering/kontrol/montering af fejjevalsen, se kapitel *Afmontering/kontrol/montering af fejjevalsen*
- Indvendig rengøring af maskinen, se kapitel *Rengøring af maskinen indvendigt*
- Afmontering/montering af det venstre baghjul, se kapitel *Afmontering/montering af baghjul*
- Udskiftning af sikringen, se kapitel *Afmontering/montering af sikring*

#### Åbn den højre beklædning for følgende aktiviteter:

- Afbrydelse/oprettelse af spændingsforsyningen, se kapitel *Afbrydelse/oprettelse af spændingsforsyning*
- Opladning af batteriet, se kapitel *Opladning af batteri*
- Indvendig rengøring af maskinen, se kapitel *Rengøring af maskinen indvendigt*
- Afmontering/montering af det højre baghjul, se kapitel *Afmontering/montering af baghjul*

1. Sluk maskinen, se kapitel *Slukning af maskinen*.

#### Åbning/lukning af venstre/højre beklædning:

2. Tag fat foran i grebforbygningen på venstre/højre beklædning, løft let, og drej venstre/højre beklædning til siden.

### Figur D

Vist på den venstre beklædning KM 100/120 R G

#### Lukning af venstre/højre beklædning:

3. Drej venstre/højre panel tilbage, indtil det går hørbart i indgreb på maskinen.

## Opbevaringsflade

Den maksimalt tilladte belastning på opbevaringsfladen er 20 kg.

- 1 Sørg for, at ladningen er forsvarligt fastgjort.

## Før ibrugtagning

### Aflæsning af maskinen

### ⚠ FARE

#### Risiko for personskade og beskadigelse ved læsning af maskinen!

Når maskinen læsses, er der risiko for personskade på grund af at maskinen ruller væk, vælter og falder ned.

Ved læsning skal du være opmærksom på maskinens vægt og dimensioner og bruge en passende rampe.

Fastgør maskinen under læsning mod rulning, væltning og fald. Brug ikke en gaffeltruck til læsning.

Lad kun maskinen på en plan, vandret flade.

Flyt udelukkende maskinen med maskinens eget drev på stigninger og skråninger, aldrig ved at skubbe den.

For dimensioner, vægt og maksimal stigeevne, se kapitel *Tekniske data*.

### Figur E

Figur: Montering af rampen

1. Skær pakketapen af kunststof over, og fjern emballagefolien.
2. Forbered maskinen til kørsel:
  - a KM 100/120 R Bp: Installer, og tilslut et batteri, se kapitel *Montering/tilslutning af batteri*.
  - b KM 100/120 R Bp Pack: Opret spændingsforsyningen, se kapitel *Afbrydelse/oprettelse af spændingsforsyning*.
  - c Oplad batteriet om nødvendigt, se kapitel *Opladning af batteri*.
3. Fjern spændebåndsfastgørelsen ved fastgørelsespunkterne.
4. Skru de tre markerede brædder og det firkanttømmeret af pallen.
5. Læg brædderne på kanten af pallen, og placér dem således, at de flugter med maskinens hjul. Skru brædderne fast på pallen.
6. Placér firkanttømmeret under brædderne som støtte.
7. Fjern træklodserne ved hjulene.
8. Kør forsigtigt maskinen ned fra pallen via den oprettede rampe, se kapitel *Kørsel med maskinen*.

## Skubning af maskine

### ⚠ ADVARSEL

#### Fare for personskade og beskadigelse ved deaktivering eller aktivering af parkeringsbremsen på grund af vækrulning!

Når parkeringsbremsen deaktiveres eller aktiveres, kan maskinen rulle væk og derved køre over eller klemme/kvæste mennesker, dyr eller kropsdele.

Før du deaktiverer eller aktiverer parkeringsbremsen, skal du sikre maskinen mod at rulle væk ved hjælp af stopkiler.

Deaktiver kun parkeringsbremsen, når maskinen står på et plant og vandret underlag.

Skub kun maskinen på en plan overflade, aldrig på stigninger eller skråninger.

Flyt udelukkende maskinen med maskinens eget drev på stigninger og skråninger.

Efter hver skubning skal maskinen straks sikres igen mod at rulle væk med stopkiler.

Når du skubber, skal du være opmærksom på maskinens vægt og dimensioner og bede om hjælp, hvis det er nødvendigt.

1. Læs kapitlet *Deaktivering/aktivering af parkeringsbremse* før du skubber maskinen!



## Batterier / opladere

### BEMÆRK

Anvend kun de batterier og opladere, der anbefales af producenten

Udskift kun batterier med den samme batteritype.

Tag batteriet ud inden køretøjet bortskaffes, og bortskaf batteriet under overholdelse af de landespecifikke og lokale forskrifter.

### Symboler advarsler

Overhold følgende advarsler ved omgang med batterier:

	Følg anvisningerne i batteriets brugsanvisning og på batteriet samt i denne driftsvejledning.
	Bær øjenværn.
	Hold børn borte fra syre og batteri.
	Eksplodingsfare
	Ild, gnister, åbent lys og rygning forbudt.
	Fare for ætsninger
	Førstehjælp
	Advarselsanvisning
	Bortskaffelse
	Smid ikke batteriet i skraldespanden.

### Sikkerhedshenvisninger

#### ⚠ FARE

##### Brand- og eksplosionsfare

Læg ikke værktøj eller andre genstande på batteriet.

Undgå altid rygning og åben ild.

Sørg for god udluftning ved opladning af batterier i rum.

Anvend udelukkende batterier og opladere, der er godkendt af Kärcher (originale reservedele).

#### ⚠ ADVARSEL

##### Miljørisiko på grund af ukorrekt bortskaffelse af batteriet

Bortskaf defekte eller brugte batterier på sikker vis (kontakt evt. et renovationsselskab eller Kärcher-servicen).

### Foranstaltninger ved utilsigtet udslip af batterisyre

Ved bestemmelsesmæssig anvendelse og forudsat brugsanvisningen følges, udgør blybatterier ikke nogen fare.

Vær dog opmærksom på, at blybatterier indeholder svovlsyre, som kan forårsage alvorlige ætsninger.

1. Syre, der er spildt eller sivet ud af et utæt batteri, opfanges med bindemiddel, f.eks. sand. Syren må ikke komme i kloaksystemet, på jorden eller i søer og vandløb.

2. Neutraliser syre med kalk/soda, og bortskaf den under overholdelse af de lokale forskrifter.
3. Det defekte batteri kan bortskaffes hos kommunens miljødepot.
4. Syresprøjt i øjet eller på huden skylles med rigeligt rent vand.
5. Opsøg derefter straks en læge.
6. Vask snavset tøj med vand.
7. Skift tøj.

### Montering/tilslutning af batteri

#### ⚠ ADVARSEL

##### Fare for personskade og beskadigelse på grund af kortslutning!

Når du arbejder i området af batteriet, er der fare for personskade og beskadigelse på grund af kortslutning.

Placer ikke værktøj eller andre genstande på batteriet.

Montering: Monter altid pluskablet til pluspolen først og derefter minuskablet til minuspolen.

Afmontering: Afmonter altid minuskablet fra minuspolen først og derefter pluskablet fra pluspolen.

Vær opmærksom på korrekt placering: Pluskablet til pluspolen og minuskablet til minuspolen.

#### Obs

Leveringsomfanget til KM 100/120 R Bp Pack inkluderer batteri og oplader.

1. Sluk for maskinen, se kapitel *Slukning af maskinen*.

#### Montering:

2. Åbn venstre og højre beklædning, se kapitel *Åbning/lukning af venstre/højre beklædning*.
3. Fjern plus- og minuskablet med batteristikket på batterisiden fra batterirummet på maskinen.
4. Fastgør en passende hejseanordning til venstre og højre kranøje på batteriet.

Batteriets vægt, se kapitel *Tekniske data*.

#### Figur F

- ① Pluspolskrue
- ② Pluspol
- ③ Pluskabel
- ④ Batteri
- ⑤ Pluspolafdækning
- ⑥ Kranøje
- ⑦ Minuspolafdækning
- ⑧ Minuskabel
- ⑨ Minuspol
- ⑩ Minuspolskrue
- ⑪ Batteristik på batterisiden

5. Placer forsigtigt batteriet i maskinens batterirum med hejseanordningen.

#### Obs

Den ikke tilsluttede plus- og minuspol skal være placeret på maskinens højre side.

6. Tag hejseanordningen af venstre og højre kranøje.

#### Tilslutning:

7. Tilslut først pluskablet til batteriets pluspol, og monter pluspolafdækningen, se kapitel *Montering/afmontering af plus-/minus-kablet på batteriet*.
8. Tilslut minuskablet til batteriets minuspol, og monter minuspolafdækningen, se kapitel *Montering/afmontering af plus-/minus-kablet på batteriet*.
9. Opret spændingsforsyningen, se kapitel *Afbrydelse/oprettelse af spændingsforsyning*.
10. Drej nøglen i nøglekontakten til position "I".
11. Aflæs batteriopladningsstatusen på displayet, og oplad om nødvendigt, se kapitel *Opladning af batteri*.

#### Afmontering:

12. Afmonteringen sker i omvendt rækkefølge.

## Montering/afmontering af plus-/minuskablet på batteriet

### ⚠ ADVARSEL

#### Fare for personskade og beskadigelse på grund af kortslutning!

Når du arbejder i området af batteriet, er der fare for personskade og beskadigelse på grund af kortslutning.

Placer ikke værktøj eller andre genstande på batteriet.

Montering: Monter altid pluskablet til pluspolen først og derefter minuskablet til minuspolen.

Afmontering: Afmonter altid minuskablet fra minuspolen først og derefter pluskablet fra pluspolen.

Vær opmærksom på korrekt placering: Pluskablet til pluspolen og minuskablet til minuspolen.

1. Slukning af maskinen.

#### Montering:

2. Afbryd spændingsforsyningen, se kapitel *Afbrydelse/oprettelse af spændingsforsyning*.

3. Før pluskablet som vist gennem højre kranøje på batteriet til pluspolen.

#### Figur G

- ① Pluspolskrue
- ② Pluspol
- ③ Pluskabel
- ④ Batteri
- ⑤ Pluspolafdækning
- ⑥ Minuspolafdækning
- ⑦ Minuskabel
- ⑧ Minuspol
- ⑨ Minuspolskrue
- ⑩ Højre kranøje

4. Fjern transportafdækningen på pluspolen, og opbevar den.
5. Skru pluskablet på pluspolen ved hjælp af pluspolskruen. Tilspændingsmoment: 25 Nm.
6. Monter pluspolafdækningen på pluspolen.
7. Før minuskablet som vist gennem højre kranøje på batteriet til minuspolen.
8. Fjern transportafdækningen på minuspolen, og opbevar den.
9. Skru minuskablet fast på minuspolen ved hjælp af minuspolskruen. Tilspændingsmoment: 25 Nm.
10. Monter minuspolafdækningen på minuspolen.
11. Opret spændingsforsyningen, se kapitel *Afbrydelse/oprettelse af spændingsforsyning*.

#### Afmontering:

12. Afmonteringen sker i omvendt rækkefølge.

## Afbrydelse/oprettelse af spændingsforsyning

### Figur H

- ① Batteristik på maskinsiden
- ② Batteristik på batterisiden

1. Sluk maskinen, se kapitel *Slukning af maskinen*.
2. Åbn den højre beklædning, se kapitel *Åbning/lukning af venstre/højre beklædning*.

#### Frakobling:

3. Træk batteristikket på maskinsiden ud af batteristikket på batterisiden.

Maskinen er spændingsfri.

#### Tilslutning:

4. Sæt batteristikket på maskinsiden på batteristikket på batterisiden, indtil de to stikhuse ligger op mod hinanden. Maskinens spændingsforsyning er etableret.
5. Luk den højre beklædning, se kapitel *Åbning/lukning af venstre/højre beklædning*.

## Opladning af batteri

### ⚠ ADVARSEL

#### Fare for personskade og beskadigelse på grund af kortslutning!

Når du arbejder i området af batteriet, er der fare for personskade og beskadigelse på grund af kortslutning.

Placer ikke værktøj eller andre genstande på batteriet.

Montering: Monter altid pluskablet til pluspolen først og derefter minuskablet til minuspolen.

Afmontering: Afmonter altid minuskablet fra minuspolen først og derefter pluskablet fra pluspolen.

Vær opmærksom på korrekt placering: Pluskablet til pluspolen og minuskablet til minuspolen.

1. Kørt maskinen ind i et tørt, godt ventileret rum.

2. Sluk maskinen, se kapitel *Slukning af maskinen*.

#### Tilslutning af oplader:

3. Afbryd spændingsforsyningen, se kapitel *Afbrydelse/oprettelse af spændingsforsyning*.

#### Figur I

- (1) Batteri
- (2) Opladningskabel
- (3) Netkabel
- (4) Bærbar oplader
- (5) LED-visninger
- (6) Batteristik på maskinsiden
- (7) Batteristik på batterisiden
- (8) Opladningsstik

4. Placer den bærbare oplader på maskinens trinflade.

#### BEMÆRK

Fødderne skal vende nedad.

Placer ikke den bærbare oplader på batteriet!

Tildæk ikke den bærbare oplader med genstande, og placer ikke genstande på den!

5. Før opladningskablet gennem kabelgennemføringen (pil) på skillevæggen til batteristikket på batterisiden.
6. Fastgør opladningsstikket til batteristikket på batterisiden, indtil de to stikhuse er i kontakt med hinanden.

#### BEMÆRK

Placer batteristikket på maskinsiden og opladningskablet på en sådan måde, at de ikke beskadiges, når den højre beklædning lukkes!

7. Sæt netkablet i den bærbare oplader.
8. Sæt netkablet i en beskyttelseskontaktstikdåse. Opladningsprocessen starter og slutter automatisk. LED-displayet viser den aktuelle status:
  - gul = batteriet oplades
  - blinker grønt = batteriet er > 80 % opladet
  - lyser grønt = batteriet er helt opladet
  - rød = der foreligger en fejlOpladningstid, se kapitel *Tekniske data*.
9. Kontroller elektrolytniveauet i henhold til batteriproducentens driftsvejledning, når opladningstiden er ved at være nået, og korriger om nødvendigt.

#### Frakobling af oplader:

10. Efter opladning skal opladeren frakobles maskinen i omvendt rækkefølge.

## Ibrugtagning

### Sikkerhedskontrol inden start

1. Kontrollér batteriopladningsstatussen, og oplad om nødvendigt batteriet, se kapitel *Opladning af batteri*.
2. Kontroller frakoblingsfunktionen på venstre og højre afdækning, se kapitel *Venstre og højre beklædning*, kontakt service om nødvendigt.
3. Kontroller frakoblingsfunktionen på sædekontaktafbryderen, se kapitel *Sædekontaktafbryder*, kontakt service om nødvendigt.

- Kontroller dæktrykket på baghjulene, og juster om nødvendigt. Dæktryk, se kapitel *Tekniske data*.
- Kontrollér fejvalserne og sidekosten for fremmedlegemer og lange, fleksible genstande såsom bånd eller snore, fjern om nødvendigt fremmedlegemer og fleksible genstande.
- Drej nøglekontakten til positionen "O", og kontrollér, at gaspedalen let kan bevæges, når maskinen er standset. Informér om nødvendigt serviceafdelingen.

### Indstilling af førersæde

#### △ FARE

##### Fare for ulykker

Indstil kun førersædet, når maskinen er standset.

- Træk sædejusteringshåndtaget til højre, og flyt førersædet til den ønskede position.

##### Figur J

- ① Førersæde
- ② Sædejusteringshåndtag
- Slip sædejusteringshåndtaget.
- Kontrollér, at førersædet er gået ordentligt i indgreb ved at bevæge det frem og tilbage.

### Deaktivering/aktivering af parkeringsbremse

#### △ ADVARSEL

##### Fare for personskade og beskadigelse ved deaktivering eller aktivering af parkeringsbremsen på grund af vækruining!

Når parkeringsbremsen deaktiveres eller aktiveres, kan maskinen rulle væk og derved køre over eller klemme/kvæste mennesker, dyr eller kropsdele.

Før du deaktiverer eller aktiverer parkeringsbremsen, skal du sikre maskinen mod at rulle væk ved hjælp af stopkiler.

Deaktiver kun parkeringsbremsen, når maskinen står på et plant og vandret underlag.

Skub kun maskinen på en plan overflade, aldrig på stigninger eller skråninger.

Flyt udelukkende maskinen med maskinens eget drev på stigninger og skråninger.

Efter hver skubning skal maskinen straks sikres igen mod at rulle væk med stopkiler.

Når du skubber, skal du være opmærksom på maskinens vægt og dimensioner og bede om hjælp, hvis det er nødvendigt.

#### Obs

Parkeringsbremsen aktiveres automatisk, når maskinen står stille, og deaktiveres automatisk, når maskinen startes.

Parkeringsbremsen virker på forhjulet.

For at kunne skubbe maskinen skal parkeringsbremsen deaktiveres mekanisk.

Dimensioner og vægt, se kapitel *Tekniske data*.

#### Deaktivering af parkeringsbremsen:

##### Figur K

- ① Parkeringsbremse
- ② Håndtag
- ③ Objekt (f.eks. kile)
- Placer maskinen på et plant, vandret underlag og sluk den, se kapitel *Slukning af maskinen*.
- Sørg for at maskinen ikke ruller væk ved hjælp af stopkiler ved hjulene.
- Løft håndtaget til parkeringsbremsen, og læg en genstand (f.eks. en kile) mellem håndtaget og parkeringsbremsen. Parkeringsbremsen er deaktiveret.
- Fjern stopkilerne, og skub maskinen.

#### Aktivering af parkeringsbremsen:

- Sørg for at maskinen ikke ruller væk ved hjælp af stopkiler.
- Fjern den indlagte genstand (f.eks. en kile) mellem håndtaget og hjulnavsmotoren. Parkeringsbremsen er aktiveret.
- Fjern stopkilerne.

## Drift

### Start af maskine

#### Obs

For at starte motoren skal højre og venstre beklædning være lukket og føreren sidde i førersædet.

- Tag plads på førersædet. Sædekontaktafbryderen aktiveres.
- Indsæt nøglen i nøglekontakten, og drej til position "I".
- Drej programvælgeren til den ønskede position, se kapitel for funktioner *Programvælger*.

### Kørsel med maskinen

#### △ FARE

##### Fare for tilskadekomst på grund af pludselig standsning!

Maskinen stopper med det samme, så snart førersædet ikke er optaget.

Rejs dig ikke op fra førersædet under kørslen.

#### △ ADVARSEL

##### Fare for ulykke ved bakning!

Der er en øget fare for ulykke ved bakning.

Før du bakker, skal du sørge for, at du ikke udsætter nogen for fare, især børn. Få om nødvendigt en person til at instruere dig.

Når du bakker, skal du observere hele området omkring dig.

#### △ ADVARSEL

##### Fare for ulykke ved kørsel med løftet snavsbeholder!

Når du kører med snavsbeholderen løftet, er der en øget fare for ulykke på grund af ændringen i maskinens tyngdepunkt.

Kør ikke med løftet snavsbeholder.

#### BEMÆRK

##### Risiko for beskadigelse af drevet!

Rykvis betjening af gaspedalen kan beskadige drevet.

Betjen altid gaspedalen langsomt og forsigtigt.

Stands maskinen, før du skifter fra fremad til baglæns kørsel eller omvendt.

#### Obs

Håndtaget på parkeringsbremsen i forhjulet skal være i kørestilling, se kapitel *Deaktivering/aktivering af parkeringsbremse*.

#### Figur L

- ① Rat
- ② Display
- ③ Kørselsretningskontakt
- ④ Kørepedal
- Start maskinen, se kapitel *Start af maskine*.
- Kontrollér batteriopladningsstatusen på displayet, og oplad om nødvendigt batteriet, se kapitel *Opladning af batteri*.
- Tryk kørselsretningskontakten til positionen "fremadkørsel" eller "bakning".
- Tryk forsigtigt på gaspedalen, og juster løbende kørehastigheden. Betjen ikke gaspedalen i ryk.
- Kørselsretningen kan styres ved hjælp af rattet.
- Slip gaspedalen for at reducere hastigheden.

### Fejdrift

#### Henvisninger til fejefunktionen

- Tilpas kørehastigheden til forholdene, og kør fremad for at få et optimalt rengøringsresultat.
- Fejning er kun mulig, når snavsbeholderen er kørt ind. Hvis programvælgeren er indstillet til "Kørsel", lukkes snavsbeholderklappen automatisk. Hvis programvælgeren er indstillet til "Fejning med fejvalse" eller "Fejning med fejvalse og sidekost", åbnes snavsbeholderklappen automatisk, og fejning er mulig.
- Støvfilteret rengøres automatisk med jævne mellemrum. Tryk på knappen Støvfilterrengøring for at starte en ekstra støvfilterrengøring, hvis der opstår en meget stor mængde støv mellem intervallerne.

4. Tøm snavsbeholderen med jævne mellemrum, se kapitel *Tømning af snavsbeholder*. Overskrid ikke den maksimale belastning af svavsbeholderen, se kapitel *Tekniske data*. Tøm snavsbeholderen oftere, hvis snavs med høj massefylde (split, sand osv.) overvejende opsamles.
5. Faste forhindringer op til 6 cm høje kan du køre langsomt og forsigtigt hen over.

#### **BEMÆRK**

Faste forhindringer over 6 cm høje bør du kun køre over via en egnet rampe.

### **Fejning med fejvealse og sidekost**

#### **△ FARE**

#### **Fare for tilskadekomst på grund af pludselig standsning!**

Maskinen stopper med det samme, så snart førersædet ikke er optaget.

Rejs dig ikke op fra førersædet under kørslen.

#### **△ ADVARSEL**

#### **Fare for personskade på grund af omkringflyvende snavs!**

Når grovsnavsklappen er åben, kan omkringflyvende snavs (f.eks. sten) skade personer eller dyr.

Åbn ikke grovsnavsklappen, hvis personer eller dyr er i nærheden af maskinen.

#### **BEMÆRK**

#### **Fare for beskadigelse på grund af opfejning af bånd og snore!**

Hvis lange, fleksible genstande såsom bånd eller snore fejes op, kan disse beskadige fejmekanismen.

Kør ikke maskinen eller sidekosten over lange, fleksible genstande såsom bånd eller snore, og fej ikke sådanne genstande op.

1. For at feje, vælg programmet "Fejning med fejvealse", se kapitel *Programvælger*.  
Fejvealsen tilkobles og sænkes.
2. For rengøring tæt på kanter, vælg programmet "Fejning med fejvealse og sidekost", se kapitel *Programvælger*.  
Fejvealsen og sidekosten tilkobles og sænkes.
3. Åbn vådfejeklappen ved våde eller fugtige overflader.  
Sugekraften reduceres, og overdreven gennemfugtning af støvfilteret forhindres
4. Tryk kort på pedalen på pedalen til grovsnavsklappen for at feje større genstande op til ca. 50 mm.

### **Tømning af snavsbeholder**

#### **△ ADVARSEL**

#### **Fare for kvæstelser på grund af nedfaldende genstande!**

Når snavsbeholderen hæves og sænkes, er der fare for kvæstelser på grund af genstande, der falder ned fra opbevaringsfladen. Før du løfter snavsbeholderen, skal du fjerne eventuelle ikke fastgjorte genstande fra opbevaringsfladen.

#### **△ ADVARSEL**

#### **Fare for kvæstelser på grund af vipning af maskinen ved tømning af snavsbeholderen!**

Tøm kun snavsbeholderen på en fast, plan overflade.

Overhold sikkerhedsafstanden, når der tømmes på stakke og ramper.

#### **△ ADVARSEL**

#### **Fare for kvæstelser, når du opholder dig i det drejelige område af snavsbeholderen!**

Sørg for, at der ikke er nogen personer eller dyr til stede i det drejelige område af snavsbeholderen under tømningssprocessen.

#### **△ ADVARSEL**

#### **Fare for kvæstelser på grund af knusning eller afskæring af kropsdele ved indgreb i snavsbeholderens mekanik!**

Rør ikke ved bevægelsesområdet eller komponenterne i tømningssmekanismen på snavsbeholderen.

#### **△ ADVARSEL**

#### **Fare for kvæstelser som følge af sænkning af snavsbeholderen!**

Den løftede snavsbeholder kan sænke sig pludseligt og forårsage alvorlige kvæstelser på grund af knusning og fastklemning. Træd ikke ind under snavsbeholderen, hvis den ikke er sikret. Sørg for at sikre den løftede snavsbeholder korrekt ved hjælp af den dertil beregnede sikringsstiver, før du træder ind under snavsbeholderen.

#### **Obs**

Ved høj tømning af maskinen kan snavsbeholderen tømmes i f.eks. en affaldsbeholder (for maksimal tømningshøjde, se kapitel *Tekniske data*).

#### **Løft:**

1. Fjern alle genstande fra opbevaringsfladen, der ikke er fastgjort sikkert.
2. Indstil programvælgeren til "Kørsel", se kapitel *Programvælger*.  
Snavsbeholderen kan kun løftes i denne position.

#### **Figur M**

- ① Knap til frigivelse af snavsbeholderen
  - ② Knap til hævnning/sænkning af snavsbeholder
  - ③ Knap til åbning/lukning af beholderklappen
3. Placer maskinen foran aflæsningsstedet.

#### **BEMÆRK**

Sørg for tilstrækkelig fri plads bagved og over snavsbeholderen.

4. Vent mindst 1 minut, indtil støvet har lagt sig i snavsbeholderen.

#### **Tømning:**

5. Tryk og hold "Knappen til frigivelse af snavsbeholderen" nede.

#### **Obs**

Af sikkerhedsmæssige årsager er tømning af snavsbeholderen kun mulig ved tohåndsbetjening. Tryk på "Knappen til frigivelse af snavsbeholderen" under hele tømningssprocessen.

6. Tryk "Knappen til hævnning/sænkning af snavsbeholderen" i positionen "Hæv" og hold den nede.  
Snavsbeholderen hæves.
  - a Løft snavsbeholderen helt ved tømning i en høj beholder.  
Kør derefter langsomt hen til beholderen.
  - b Ved tømning på gulvet eller i lave beholdere hæves snavsbeholderen mindst 75 cm.  
Det er ikke muligt at åbne beholderklappen i en lavere højde.
  - c Slip "Knappen til hævnning/sænkning af snavsbeholderen".
7. Tryk "Knappen til åbning/lukning af beholderklappen" i positionen "Åbn".  
Beholderklappen åbnes, og snavsbeholderen tømmes.
8. Tryk "Knappen til åbning/lukning af beholderklappen" i positionen "Luk".  
Beholderklappen lukkes.

#### **Sænkning:**

9. Kør maskinen ca. 2 m væk fra aflæsningsstedet.

#### **BEMÆRK**

Sørg for, at der er tilstrækkelig frirum bagved og under snavsbeholderen.

10. Tryk "Knappen til hævnning/sænkning af snavsbeholderen" til positionen "Sænk", og sænk snavsbeholderen helt.
11. Slip "Knappen til frigivelse af snavsbeholderen" og "Knappen til hævnning/sænkning af snavsbeholderen".
12. Læg de fjernede genstande tilbage på opbevaringsfladen.

### **Slukning af maskinen**

#### **BEMÆRK**

Tryk på nødstopkontakten, hvis en farlig situation kræver, at maskinen og alle køre- og rengøringsfunktioner slukkes øjeblikkeligt, se kapitel *Nødstopkontakt*.

Brug ikke nødstopkontakten til at slukke maskinen under normal drift, men gør som følger:

1. Sørg for, at parkere maskinen på en vandret flade.

#### **Obs**

Parkeringsbremsen aktiveres automatisk, når maskinen står stille.

Tøm snavsbeholderen hver dag, før maskinen slukkes sidste gang, se kapitel *Tømning af snavsbeholder*.

Oplad batteriet hver dag, når maskinen er blevet slukket sidste gang, se kapitel *Opladning af batteri*.

2. Drej programvælgeren til positionen "Kør".

3. Drej nøglen i nøglekontakten til position "O", og fjern den.

#### **Obs**

Støvfilteret rengøres automatisk, hvorefter maskinen slukker helt.

## Transport

#### **△ FARE**

#### **Risiko for personskade og beskadigelse ved læsning af maskinen!**

Når maskinen læsses, er der risiko for personskade på grund af at maskinen ruller væk, vælter og falder ned.

Ved læsning skal du være opmærksom på maskinens vægt og dimensioner og bruge en passende rampe.

Fastgør maskinen under læsning mod rulning, væltning og fald.

Brug ikke en gaffeltruck til læsning.

Lad kun maskinen på en plan, vandret flade.

Flyt udelukkende maskinen med maskinens eget drev på stigninger og skråninger, aldrig ved at skubbe den.

#### **△ FARE**

#### **Fare for tilskadekomst og beskadigelse på grund af manglende overholdelse af vægten!**

Fare for tilskadekomst og beskadigelse på grund af manglende overholdelse af vægten under transport og opbevaring af maskinen.

Vær opmærksom på maskinens vægt ved transport og opbevaring.

Sørg for at sikre maskinen mod at glide og vippe under transport i overensstemmelse med de gældende regler.

1. Læsning af maskinen, se kapitel *Aflæsning af maskinen*.
2. Sluk for maskinen, se kapitel *Slukning af maskinen*.
3. Afbryd spændingsforsyningen, se kapitel *Afbrydelse/oprettelse af spændingsforsyning*.
4. Sørg for at sikre maskinen mod at rulle væk med stopkiler ved hjulene.
5. Fastspænd maskinen med passende spændestopper eller reb ved de markerede fastgørelsespunkter.

#### **Figur N**

Vist på en KM 100/120 R G

- Foran: På fodstøttefladen i frontområdet.
- Bagved: Åbninger (ø ca. 30 mm) til venstre og højre i rammen mellem baghjulene og snavsbeholderen.

#### **BEMÆRK**

Fastgørelsespunkterne er mærket med kædesymboler. Brug kun de markerede fastgørelsespunkter til fastspænding, ellers beskadiges maskinen.

## Opbevaring

#### **△ FARE**

#### **Fare for tilskadekomst og beskadigelse på grund af manglende overholdelse af vægten!**

Fare for tilskadekomst og beskadigelse på grund af manglende overholdelse af vægten under transport og opbevaring af maskinen.

Vær opmærksom på maskinens vægt ved transport og opbevaring.

Sørg for at sikre maskinen mod at glide og vippe under transport i overensstemmelse med de gældende regler.

1. Tøm snavsbeholderen, se kapitel *Tømning af snavsbeholder*.
2. Rengør maskinen indvendigt, se kapitel *Rengøring af maskinen indvendigt*.

3. Rengør maskinen udvendigt, se kapitel *Rengøring af maskinen udvendigt*.
4. Placer maskinen på en jævn, vandret overflade i tørre, frostfri omgivelser.
5. Drej nøglen i nøglekontakten til position "O", og fjern den.
6. Afbryd spændingsforsyningen, se kapitel *Afbrydelse/oprettelse af spændingsforsyning*.
7. Opladning af batteriet, se kapitel *Opladning af batteri*.

#### **BEMÆRK**

Gentag opladningen hver 6. uge, ellers kan batteriet blive beskadiget.

8. Afdæk maskinen på en støvtæt måde.

## Pleje og vedligeholdelse

#### **△ ADVARSEL**

#### **Fare for liv, personskade og beskadigelse!**

Under plejen og vedligeholdelsen af maskinen er der fare for liv, personskade og beskadigelse, hvis sikkerhedsanvisningerne ikke overholdes!

Overhold alle sikkerhedsanvisningerne vedrørende pleje og vedligeholdelse i kapitlet *Sikkerhedsanvisninger i begyndelsen af denne driftsvejledning*.

### Rengøring af maskinen

#### **BEMÆRK**

Kortslutninger eller andre skader. Apparatet må ikke rengøres med slange- eller højtryksvandstråle.

#### **BEMÆRK**

#### **Ukorrekt rengøring**

Risiko for beskadigelse.

Der må ikke anvendes skurremidler eller aggressive rengøringsmidler.

#### **△ FARE**

#### **Sundhedsfare på grund af støv**

Til indvendig rengøring med trykluft.

Bær støvmaske og beskyttelsesbriller.

### Rengøring af maskinen indvendigt

1. *Slukning af maskinen*.
2. Åbn venstre og højre beklædning, se kapitel *Åbning/lukning af venstre/højre beklædning*.
3. Brug personlige værnemidler (beskyttelsesbriller, ansigtsbeskyttelse, åndedrætsværn, høreværn osv.).
4. Blæs maskinen med trykluft.
5. Rengør maskinen indvendigt med en klud fugtet med mild vaskeud.
6. Luk venstre og højre beklædning, se kapitel *Åbning/lukning af venstre/højre beklædning*.

### Rengøring af maskinen udvendigt

1. *Slukning af maskinen*.
2. Rengør maskinen udvendigt med en klud fugtet med mild vaskeud.

### Vedligeholdelsesintervaller

#### **Obs**

For at bevare garantikrav skal alt service- og vedligeholdelsesarbejde gennemføres af en autoriseret service i henhold til inspektionstjeklisten inden for garantitiden.

- Driftstimetælleren angiver tidspunkterne for vedligeholdelsesintervallerne.
- Intervallerne for service- og vedligeholdelsesarbejde foretaget af kunden/operatøren er anført i kapitlet *Vedligeholdelse foretaget af kunden*. Arbejdet skal udføres af en kvalificeret faguddannet medarbejder. Om nødvendigt, skal du kontakte en Kärcher-forhandler eller -service.
- Yderligere vedligeholdelsesarbejde skal udføres af den autoriserede service i overensstemmelse med inspektionstjeklisten. Kontakt venligst servicen i god tid.

## Vedligeholdelse foretaget af kunden

### Obs

Følgende vedligeholdelsesarbejde skal udføres af en kvalificeret specialist, kontakt om nødvendigt en Kärcher-forhandler eller service.

Arbejde med hydraulik må kun udføres af en autoriseret service.

### Dagligt:

1. Udfør sikkerhedskontrollen inden start, se kapitel *Sikkerhedskontrol inden start*.
2. Oplad et afladede batteri, kontrollér elektrolytniveauet, og korriger om nødvendigt, se kapitel *Opladning af batteri*.

### Ugentligt:

#### △ ADVARSEL

### Fare for kvæstelser som følge af sænkning af snavsbeholderen!

Den løftede snavsbeholder kan sænke sig pludseligt og forårsage alvorlige kvæstelser på grund af knusning og fastklemning.

Træd ikke ind under snavsbeholderen, hvis den ikke er sikret.

Sørg for at sikre den løftede snavsbeholder korrekt ved hjælp af den dertil beregnede sikringsstiver, før du træder ind under snavsbeholderen.

3. Kontrollér alle bevægelige dele for let gang, smør dem om nødvendigt, eller få dem repareret.

### Obs

Sørg for at montere sikringsstiveren inden alle vedligeholdelses- og reparationsarbejder, hvor snavsbeholderen skal løftes, se kapitel *Montering/afmontering af sikringsstiver til snavsbeholder*.

4. Kontrollér tætningslisterne på fejevalsekassen for korrekt indstilling og slitage, juster om nødvendigt indstillingen korrekt, og udskift de slidte tætningslister, se kapitel *Indstilling/afmontering/montering af tætningslister*.

5. Kontrollér de 3 tætningslister på beholderklappen til snavsbeholderen for skader, udskift om nødvendigt.

6. Kontrollér fejevalse for slitage og skader, udskift om nødvendigt, se kapitel *Afmontering/kontrol/montering af fejevalse*.

7. Kontrollér sidekostene for slitage og skader, udskift om nødvendigt, se kapitel *Kontrol/afmontering/montering af sidekost*.

8. Kontrollér støvfilteret for tilsmudsning og beskadigelse, udskift om nødvendigt, og rengør støvfilterkassetten, se kapitel *Afmontering/rengøring/montering af støvfilter*.

9. Kontrollér hydrauliksystemet for lækager, få dem repareret om nødvendigt.

10. Kontrollér drivremmen på ventilatorhjulet for slid og beskadigelse, og udskift den om nødvendigt.

### Månedligt:

11. Kontrollér batteriet i henhold til batterifabrikantens driftsvejledning for afvigelser i elektrolytmassefylden og -temperaturen mellem battericellerne, kontakt service om nødvendigt.

## Vedligeholdelse udført af service

### Obs

For at bevare garantikrav skal alt service- og vedligeholdelsesarbejde gennemføres af en autoriseret Kärcher-service iht. inspektionstjeklisten under garantitiden.

- Første inspektion efter 20 timers drift
- Service for hver 100 driftstimer
- Service for hver 300 driftstimer
- Hvis det er nødvendigt, men mindst en gang om året, skal maskinens og batteriets isolationsmodstand kontrolleres af en kvalificeret elektriker i overensstemmelse med batteriproducentens betjeningsvejledning.

## Vedligeholdelsesarbejde

### Afmontering/kontrol/montering af fejevalse

Ved hjælp af fejevalse svømmende lejrning justeres fejemønsteret automatisk i overensstemmelse med børsternes slidtage.

1. Sluk for maskinen, se kapitel *Slukning af maskinen*.

### Afmontering:

2. Åbn den venstre beklædning, se kapitel *Åbning/lukning af venstre/højre beklædning*.

3. Skru den venstre fingerskrue ud.

### Figur T

- ① Venstre fingerskrue
  - ② Lejeplade
  - ③ Afdækningsplade
  - ④ Højre fingerskrue
4. Træk lejepladen ud.
  5. Skru den højre fingerskrue ud.
  6. Fjern dækpladen.
  7. Træk fejevalse ud.

### Figur U

- ① Fejevalse
- ② Fejevalseholder (på begge sider)
- ③ Spidsen af en pileformet, fremløbende børsteliste

### Kontroller:

8. Kontrollér fejevalse for slid, skader og fastviklede, fleksible genstande som bånd, snore osv. Udskift fejevalse i tilfælde af slitage, beskadigelser eller utilfredsstillende rengøringsresultat, eller fjern fastviklede genstande.

### Montering:

9. Monter fejevalse.  
Sørg for korrekt justering, spidserne på de pilformede, fremkørende børstelister skal pege i kørselsretningen ved fremadkørsel.
10. Monter dækpladen.

### Figur T

- ① Venstre fingerskrue
- ② Lejeplade
- ③ Afdækningsplade
- ④ Højre fingerskrue

11. Stram den højre fingerskrue.

12. Monter lejepladen.

13. Stram den venstre fingerskrue.

14. Luk den venstre afdækning, se kapitel *Åbning/lukning af venstre/højre beklædning*.

## Kontrol/afmontering/montering af sidekost

Ved hjælp af sidekostens svømmende lejrning justeres fejemønsteret automatisk i overensstemmelse med børsternes slidtage.

1. Sluk for maskinen, se kapitel *Slukning af maskinen*.

### Kontroller:

2. Kontrollér sidekosten for slid, skader og fastviklede, fleksible genstande som bånd, snore osv. Udskift sidekosten i tilfælde af slitage, beskadigelser eller utilfredsstillende rengøringsresultat, eller fjern fastviklede genstande.

### Figur S

- ① Sidekost
- ② Skrue (3 stk.)

### Afmontering:

3. Drej skrue ud.
4. Tag sidekosten af.
5. Rengør sidekostholderen.

### Montering:

6. Fastgør den nye sidekost til sidekostholderen.
7. Stram skrue.

## Indstilling/afmontering/montering af tætningslister

### Obs

Efterløbet for den forreste og bageste tætningsliste definerer tætningslistens omlægning bagud ved kørsel fremad.

Justér tætningslister i siden i overensstemmelse hermed. For indstillingsværdier, se **Tabel for indstillingsværdier tætningslister**.

1. Sluk for maskinen, se kapitel *Slukning af maskinen*.

### Indstilling:

2. Åbn den passende afdækning, se kapitel *Åbning/lukning af venstre/højre beklædning*.

- Løsn skruerne eller møtrikkerne på fastgørelsespladen på den passende tætningsliste.

#### Figur V

- Fatgørelsesplade
  - Tætningsliste i siden
  - Forreste tætningsliste
  - Bageste tætningsliste
- Indstil den passende tætningsliste ved forskydning i langhullerne.
  - Stram skruerne eller møtrikkerne på fastgørelsespladen på den passende tætningsliste.

#### Afmontering/montering:

- Skru skruerne eller møtrikkerne af på fastgørelsespladen på den passende tætningsliste.
- Fjern fastgørelsespladen og tætningslisten.
- Monteringen sker i omvendt rækkefølge.

#### Monteringsanvisning

Indstil tætningslisten, før du strammer skruerne eller møtrikkerne.

- Luk venstre eller højre beklædning, se kapitel *Åbning/lukning af venstre/højre beklædning*.

#### Tablet for indstillingsværdier tætningslister:

Tætningsliste	Indstillingsværdi
Tætningsliste i siden	Afstand til gulv 1-3 mm
Forreste tætningsliste	Efterløb 10-15 mm
Bageste tætningsliste	Efterløb 5-10 mm

#### Afmontering/rengøring/montering af støvfilter

#### ⚠ FARE

#### Sundhedsfare på grund af støv

Anvend en støvmaske og beskyttelsesbriller ved arbejde på filteranlægget.

Overhold sikkerhedsforskrifterne ved omgang med finstøv.

- Sluk for maskinen, se kapitel *Slukning af maskinen*.

#### Afmontering:

- Vent mindst 1 minut, indtil den automatiske støvfilterrengøring er afsluttet, og støvet har lagt sig i filterboksen.
- Tag fat i grebfordybningen, og drej opbevaringsfladen opad.

#### Figur W

- Opbevaringsflade
  - Grebfordybning
  - Håndtag
  - Støvfilter
- Bevæg håndtaget til højre ind i låsen.
  - Tag støvfiltret ud ovenfra.

#### Rengøring:

- Kontroller støvfilteret for snavs og skader, rengør eller udskift om nødvendigt.

#### BEMÆRK

Støvfilteret må ikke rengøres eller børstes med trykluft. Bank det forsigtigt ud, eller støvsug for at rengøre.

#### Montering:

- Monteringen sker i omvendt rækkefølge.

#### Afmontering/montering af baghjul

#### ⚠ FARE

#### Livsfare, når du løfter maskinen!

Livsfare, når maskinen løftes, hvis den glider ned fra donkraften. Sid aldrig, og læg dig aldrig ned under den løftede maskine.

Løft kun maskinen, når den står på en fast, vandret flade, og sørg for at sikre maskinen mod at rulle væk.

Løft kun maskinen med en egnet og passende donkraft beregnet til maskinens vægt.

Placer udelukkende donkraften på de steder, der er markeret på køretøjsrammen.

#### Afmontering:

- Parker maskinen på en fast, vandret flade.
- Sluk for maskinen, se kapitel *Slukning af maskinen*.

- Åbn den tilsvarende afdækning, se kapitel *Åbning/lukning af venstre/højre beklædning*.

- Sørg for at sikre baghjulet overfor med stopkiler, så den ikke ruller.
- Løsn hjulbolten med ca. 1 omdrejning mod uret, f.eks. med en krydsnøgle.

#### Figur O

- Donkraftløftepunkt
  - Symbol donkraftløftepunkt
  - Underlagsskive
  - Hjulbolt
  - Baghjul
- Placer en passende donkraft ved donkraftløftepunktet, og løft maskinen, indtil baghjulet kan drejes frit. Maskinvægt, se kapitel *Tekniske data*.
  - Skru hjulbolten af, og fjern den med underlagsskiven.
  - Fjern baghjulet fra hjulnavet.
  - Få det defekte baghjul repareret på et autoriseret værksted, eller udskift det.

#### Montering:

- Placer baghjulet på hjulnavet.
- Spænd hjulbolten med hånden med underlagsskiven med uret, f.eks. med en krydsnøgle.
- Sænk maskinen.
- Spænd hjulbolten. Tilspændingsmoment: 56 Nm.
- Luk den passende afdækning, se kapitel *Åbning/lukning af venstre/højre beklædning*.
- Fjern stopkilerne.

#### Afmontering/montering af forhjul

- Få afmonteringen og monteringen af forhjulet udført af en service.

#### Kontrol af hydraulikolie/Påfyldning af hydraulikolie

#### Obs

Maskinens hydrauliksystem er et lukket system uden brændstof-forbrug. Så længe der ikke er lækager, er det ikke nødvendigt at kontrollere hydraulikolieniveauet. Hvis der opdages lækager eller funktionsfejl, skal du informere service og få det hydrauliske system repareret.

#### Montering/afmontering af sikringsstiver til snavsbeholder

#### Montering:

- Parker maskinen på en fast, vandret flade.
- Løft snavsbeholderen helt, se kapitel *Tømning af snavsbeholder*.
- Sluk for maskinen, se kapitel *Slukning af maskinen*.
- Åbn den højre beklædning, se kapitel *Åbning/lukning af venstre/højre beklædning*.
- Tag sikringsstiveren af.
  - Træk låsesplitterne ud af boltene.
  - Træk boltene ud, og tag sikringsstiveren på vangen af.

#### Figur P

- Placer sikringsstiveren som vist mellem højre vange og højre løftearm.

#### Figur Q

- Monter boltene.
  - Sæt boltene i hullerne.
  - Sæt låsesplitterne i boltens huller, så låsesplitterne klikker på plads.

#### Figur R

#### BEMÆRK

#### Fare for beskadigelse!

Hvis snavsbeholderen løftes eller sænkes, mens sikringsstiveren er monteret, vil det forårsage skader på maskinen og sikringsstiveren! For at forhindre hydraulisk løftning eller sænkning af snavsbeholderen er det ikke muligt at lukke den højre beklædning, når sikringsstiveren er monteret. Derved er sikkerhedsafbryderen aktiv.

Den højre beklædning må ikke lukkes med magt!

#### Afmontering:

8. Afmonteringen sker i omvendt rækkefølge.

### Hjælp ved fejl

#### ⚠ ADVARSEL

#### Fare for tilskadekomst og beskadigelse ved arbejde på spændingsførende dele!

Arbejde på spændingsførende dele af maskinen kan resultere i personskade på grund af elektrisk stød og beskadigelse af maskinen.

Sluk for maskinen, tag netsstikket til opladeren ud af stikkontakten, og afbryd spændingsforsyningen til maskinen, før du udfører inspektions-, vedligeholdelses- eller rengøringsarbejde.

Reparation af spændingsførende komponenter må kun udføres af en autoriseret kundeservice.

#### ⚠ ADVARSEL

#### Fare for personskade på grund af pludselig start af motor og systemer!

Når maskinen er tændt, kan motorer eller systemer starte pludseligt og forårsage skader såsom klemning, knusning eller afskæring.

Sluk for maskinen, og fjern nøglen fra nøglekontakten, før du udfører inspektions-, vedligeholdelses- eller rengøringsarbejde.

Mindre fejl kan du selv afhjælpe ved hjælp af følgende oversigt. Ved alle fejl, der ikke er anført, kontakt service!

### Afmontering/montering af sikring

#### BEMÆRK

Fare for personskade, hvis der anvendes forkerte sikringer! Hvis der anvendes sikringer, der ikke er i overensstemmelse med producentens specifikationer, kan elektriske og elektroniske komponenter blive permanent beskadiget.

Brug kun sikringer, der overholder producentens specifikationer i form (stiksikring, sribesikring) og strømstyrke (A).

Kontroller den tilsvarende sikring, hvis en funktion svigter, og udskift den om nødvendigt. Kontakt service, hvis det er nødvendigt.

#### Afmontering:

1. Sluk for maskinen, se kapitel *Slukning af maskinen*.

2. Afbryd spændingsforsyningen, se kapitel *Afbrydelse/oprettelse af spændingsforsyning*.
3. Åbn den venstre beklædning, se kapitel *Åbning/lukning af venstre/højre beklædning*.
4. Skru skruen ud.

#### Figur X

- ① Skru
- ② Afdækning elektronikkasse
- ③ Låsekrog
5. Træk afdækningen til elektronikkassen lidt fremad, tag den af låsekrogen, og fjern den.
6. Lokaliser den defekte sikring.
7. Fjern den relevante sikringsafdækning.

#### Figur Y

- ① Sikring F1 (stiksikring 30 A)
- ② Sikring F2 (sribesikring 150 A)
- ③ Sikring F3 (sribesikring 200 A)
- ④ Sikringsafdækning
8. Fjern sikringen.
  - a Stiksikring: Træk stiksikringen ud af sikringsholderen.
  - b Sribesikring: Skru møtrikkerne af, og fjern resterne af sribesikringen fra sikringsholderen.

#### Montering:

9. Monter sikringen.
  - a Stiksikring: Sæt stiksikringen ind i sikringsholderen indtil anslag.
  - b Sribesikring: Indsæt sribesikringen i sikringsholderen, og stram møtrikkerne.
10. Monter sikringsafdækningen.
11. Sæt afdækningen til elektronikkassen på låsekrogen, og skub den bagud.
12. Spænd skruen.
13. Luk den venstre afdækning, se kapitel *Åbning/lukning af venstre/højre beklædning*.
14. Opret spændingsforsyningen, se kapitel *Afbrydelse/oprettelse af spændingsforsyning*.

### Fejl

Fejl	Årsag	Afhjælpning
Maskinen kører ikke.	Spændingsforsyningen til maskinen er afbrudt.	<ol style="list-style-type: none"><li>1. Tag plads på førersædet, og aktiver sædekontaktafdækningen.</li><li>2. Kontroller, om nødstopkontakten er blevet trykket ned, frigør om nødvendigt nødstopkontakten, se kapitel <i>Nødstopkontakt</i>.</li><li>3. Drej nøglen i nøglekontakten til position "I".</li><li>4. Aflæs batteriopladningsstatusen på displayet, og oplad om nødvendigt batteriet, se kapitel <i>Opladning af batteri</i>.</li><li>5. Kontroller, om venstre og højre afdækning er lukket, luk om nødvendigt, se kapitel <i>Åbning/lukning af venstre/højre beklædning</i>.</li><li>6. Kontroller, om batteristikket er korrekt tilsluttet, tilslut det korrekt om nødvendigt, se kapitel <i>Afbrydelse/oprettelse af spændingsforsyning</i>.</li><li>7. Kontroller sikringerne, udskift dem om nødvendigt, se kapitel <i>Afmontering/montering af sikring</i>.</li><li>8. Kontakt service, hvis maskinen stadig ikke kører.</li></ol>





Fejl	Årsag	Afhjælpning
<b>Støvdannelse under fejning/ utilstrækkelig sugekapacitet.</b>	Snavsbeholderen er fuld.	1. Tøm snavsbeholderen, se kapitel <i>Tømning af snavsbeholder</i> .
	Støvfilteret er tilstoppet.	1. Rengør støvfilteret, udskift i tilfælde af kraftig tilsmudsning, se kapitel <i>Afmontering/rengøring/montering af støvfilter</i> .
	Støvfilteret er beskadiget.	1. Udskift støvfilteret, se kapitel <i>Afmontering/rengøring/montering af støvfilter</i> .
	Støvfilteret er installeret forkert.	1. Installer støvfilteret korrekt, se kapitel <i>Afmontering/rengøring/montering af støvfilter</i> .
	Tætningslisterne på fejvalsekassen er indstillet forkert.	1. Indstil tætningslisterne korrekt, se kapitel <i>Indstilling/afmontering/montering af tætningslister</i> .
	Tætningslisterne på fejvalsekassen er slidte.	1. Udskift tætningslisterne, se kapitel <i>Indstilling/afmontering/montering af tætningslister</i> .
	Tætningerne på filterkassen er løse eller beskadigede.	1. Få service til at udskifte tætningerne på filterkassen eller installere dem korrekt.
	Tætningslisterne på snavsbeholderen er løse eller beskadigede.	1. Udskift tætningslisterne på snavsbeholderen, eller få dem installeret korrekt af service.
<b>Rengøringsresultatet er ikke tilfredsstillende.</b>	Sidekosten er slidt.	1. Udskift sidekosten, se kapitel <i>Kontrol/afmontering/montering af sidekost</i> .
	Fejevalse er slidt.	1. Udskift fejvalse, se kapitel <i>Afmontering/kontrol/montering af fejvalse</i> .
	Tætningslisterne på fejvalsekassen er indstillet forkert.	1. Indstil tætningslisterne korrekt, se kapitel <i>Indstilling/afmontering/montering af tætningslister</i> .
	Tætningslisterne på fejvalsekassen er slidte.	1. Udskift tætningslisterne, se kapitel <i>Indstilling/afmontering/montering af tætningslister</i> .
	Vådfejeklappen er åben.	1. Luk vådfejeklappen.
	Grovsnavsklappen er åben.	1. Få service til at reparere grovsnavsklappen.
<b>Fejevalse eller sidekost drejer ikke.</b>	Spændingsforsyningen til maskinen er afbrudt.	1. Opret spændingsforsyning, se kapitel <i>Maskinen kører ikke</i> .
	Programmet "Kørsel" er indstillet.	1. Indstil programvælgeren til "Fejning med fejvalse" eller "Fejning med fejvalse og sidekost", se kapitel <i>Programvælger</i> .
	Fejevalse eller sidekosten er blokeret.	1. Kontroller fejvalse eller sidekosten for fastviklede, fleksible genstande som bånd, snore osv., og fjern dem, se kapitel <i>Afmontering/kontrol/montering af fejvalse</i> og <i>Kontrol/afmontering/montering af sidekost</i> .
	Snavsbeholderen er ikke helt sænket.	1. Sænk snavsbeholderen helt, se kapitel <i>Tømning af snavsbeholder</i> .
<b>Snavsbeholder kan ikke tømmes.</b>	Spændingsforsyningen til maskinen er afbrudt.	1. Opret spændingsforsyning, se kapitel <i>Maskinen kører ikke</i> .
	Der blev ikke taget hensyn til tohåndsbetjeningen for sikker tømning af snavsbeholderen.	1. Tøm snavsbeholderen med tohåndsbetjening, se kapitel <i>Tømning af snavsbeholder</i> .
	Den venstre og højre skæresikringskrue på snavsbeholderen er skåret af.	1. Få service til at udskifte skæresikringsskrue.
	Programmet "Fejning med fejvalse" eller "Fejning med fejvalse og sidekost" er indstillet.	1. Indstil programvælgeren på "Kørsel", se kapitel <i>Programvælger</i> .
<b>Den højre beklædning kan ikke lukkes.</b>	Snavsbeholderen er sikret med sikringsstiveren.	1. Afmonter sikringsstiveren, se kapitel <i>Montering/afmontering af sikringsstiver til snavsbeholder</i> .

### Tilbehør/sliddele

Efterfølgende et udvalg af sliddele eller tilbehør, der fås som ekstraudstyr.

Sliddele og tilbehør	Beskrivelse/Bemærkning	Bestillingsnr.
Sidekost, Standard	Til flader indvendigt og udvendigt.	6.905-986.0
Sidekost, blød	Til finstøv på flader indvendigt og udvendigt. Vådfast	6.906-133.0

Sliddele og tilbehør	Beskrivelse/Bemærkning	Bestillingsnr.
Sidekost, hård	Til fjernelse af fastsiddende snavs udvendigt. Vådfast	6.906-065.0
Fejevalse, Standard	Til flader indvendigt og udvendigt. Slid- og vådfast	6.905-095.0
Fejevalse, blød	Til finstøv på flader indvendigt og udvendigt. Vådfast	6.905-190.0

Sliddele og tilbehør	Beskrivelse/Bemærkning	Bestillingsnr.
Fejevalse, hård	Til fjernelse af fastsiddende snavs udvendigt. Vådfast	6.905-191.0
Støvfilter		6.414-532.0
Tætningsliste, i siden venstre og højre		5.365-078.0
Tætningsliste, bagved		5.365-053.0
Tætningsliste, foran		5.294-000.0
Baghjul	Som reservedel.	6.435-845.0
Batteri 24 V, 240 Ah		6.654-112.0

Tilbehør	Beskrivelse/Bemærkning	Bestillingsnr.
Oplader, bærbar		6.654-442.0
Hjulsæt, ikke-kalkende		2.853-048.0
Påbygningssæt sidekost, venstre	*	2.852-913.0
Påbygningssæt beskyttelsestag	*	2.852-828.0
Påbygningssæt sprøjtesystem	*	2.852-835.0
Påbygningssæt advarselslys	*	2.852-911.0

Tilbehør	Beskrivelse/Bemærkning	Bestillingsnr.
Påbygningssæt arbejdslys	*	2.852-904.0
Påbygningssæt spotlight	*	2.852-995.0
Påbygningssæt stødbeskyttelse	*	2.852-491.0
Påbygningssæt baglygte	*	2.853-042.0
Påbygningssæt sugekopholder	*	2.853-030.0
Påbygningssæt ekstra sidekoste	*	2.853-034.0

Home-Base-tilbehør	Beskrivelse/Bemærkning	Bestillingsnr.
Adapter	Til fastgørelse af tilbehør på Home-Base-skinne.	5.035-488.0
Dobbeltkrog	Kan kun anvendes i forbindelse med adapter.	6.980-077.0
Beholder rengøringsmiddel	Kan kun anvendes i forbindelse med adapter.	4.070-006.0
Home-Base-sæt tang til groft snavs	Tang til groft snavs med fastgørelsesdele.	4.035-524.0

\* Montering skal udføres af service.

### Garanti

I det enkelte lande gælder de garantibetingelser, der er fastsat af vore salgsselskab. Eventuelle fejl ved maskinen udbedres gratis inden for garantien, såfremt fejlen kan tilskrives en materiale- eller produktionsfejl. Hvis du ønsker at gøre garantien gældende, bedes du henvende dig til din forhandler eller nærmeste kundeservicecenter medbringende kvittering for købet. (Se adressen på bagsiden)

## Tekniske data

		KM 100/120 R Bp	KM 100/120 R Bp Pack
<b>Effektdata maskine</b>			
Kørehastighed (maks.)	km/h	5,5	5,5
Arbejdshastighed (maks.)	km/h	5,5	5,5
Stigeevne (maks.)	%	12	12
Arbejdsbredde uden sidekost	mm	730	730
Arbejdsbredde med 1 sidekost	mm	1000	1000
Arbejdsbredde med 2 sidekoste	mm	1280	1280
Kapslingsklasse		IPX 3	IPX 3
<b>Teoretisk fladekapacitet</b>			
Fladekapacitet uden sidekost	m <sup>2</sup> /h	4015	4015
Fladekapacitet med 1 sidekost	m <sup>2</sup> /h	5500	5500
Fladekapacitet med 2 sidekoste	m <sup>2</sup> /h	7040	7040
<b>Batteri</b>			
Batteritype		–	24 V 4 HPzS 240, blysyre, lav vedligeholdelse
Batterikapacitet	Ah	–	240
Opladningstid ved fuldt afladet batteri	h	–	10 ... 15
Driftsvarighed med fuldt opladet batteri	h	–	3,5
Batterispænding	V	–	24
Batterivægt	kg	–	195
Elektrolytindhold	l	–	38
<b>Ladeaggregat</b>			
Netspænding	V	–	230
Udgangsspænding	V	–	24

		KM 100/120 R Bp	KM 100/120 R Bp Pack
Udgangsstrøm	A	–	30
<b>Omgivelsesbetingelser</b>			
Omgivelsestemperatur	°C	-5 ... +40	-5 ... +40
Luffugtighed, ikke duggende	%	20 ... 90	20 ... 90
<b>Mål og vægt</b>			
Længde	mm	1660	1660
Bredde	mm	1110	1110
Højde	mm	1355	1355
Egenvægt	kg	490	490
Egenvægt (transportvægt)	kg	490	684
Tilladt samlet vægt	kg	1060	1060
Bredde fejevalse	mm	730	730
Diameter fejevalse	mm	285	285
Diameter sidekost	mm	410	410
<b>Snavsbeholder</b>			
Volumen snavsbeholder	l	120	120
Maks. belastning for snavsbeholder	kg	150	150
Aflæsningshøjde (maks.)	mm	1520	1520
<b>Filter og sugesystem</b>			
Filterareal støvfilter	m <sup>2</sup>	6	6
Anvendelseskategori		U	U
<b>Fremdriftsmotor (elektrisk)</b>			
Motorstype		DC-permanentmagnetmotor til frem- og tilbagekørsel	DC-permanentmagnetmotor til frem- og tilbagekørsel
Konstruktion		Hjulnavsmotor i forhjul	Hjulnavsmotor i forhjul
Nominal spænding	V	24	24
Nominal strøm	A	40	40
Nominal effekt (mekanisk)	W	780	780
Motoromdrejningstal	1/min	trinløs	trinløs
Kapslingsklasse		IP 44	IP 44
<b>Sidekostmotor (elektrisk)</b>			
Motorstype		DC-permanentmagnetmotor	DC-permanentmagnetmotor
Konstruktion		Gearmotor (vinkelgear)	Gearmotor (vinkelgear)
Nominal spænding	V	24	24
Nominal strøm	A	8,5	8,5
Nominal effekt (mekanisk)	W	80	80
Sidekosthastighed	1/min	80	80
Kapslingsklasse		IP 44	IP 44
<b>Blæse- og fejevalsemotor (elektrisk)</b>			
Motorstype		DC-permanentmagnetmotor	DC-permanentmagnetmotor
Konstruktion		B14	B14
Nominal spænding	V	24	24
Nominal strøm	A	32	32
Nominal effekt (mekanisk)	W	600	600
Omdrejningstal	1/min	3500	3500
Kapslingsklasse		IP 54	IP 54
<b>Dæk</b>			
Dækstørrelse, foran	mm	ø 300	ø 300
Dækstørrelse, bagved		4.00-8	4.00-8
Dæktryk	MPa (bar)	0,6 (6)	0,6 (6)
<b>Beregnete værdier iht. EN 60335-2-72</b>			
Hånd-arm-vibrationsværdi	m/s <sup>2</sup>	1,4	1,4
Hånd-arm-vibrationsværdi, usikkerhed K	m/s <sup>2</sup>	0,2	0,2
Sæde-vibrationsværdi	m/s <sup>2</sup>	0,3	0,3
Sædevibrationsværdi, usikkerhed K	m/s <sup>2</sup>	0,1	0,1

		KM 100/120 R Bp	KM 100/120 R Bp Pack
Lydtryksnivå $L_{pA}$	dB(A)	74	74
Usikkerhet $L_{pA}$ og $L_{WA}$	dB(A)	3	3
Lydeffektnivå $L_{WA}$	dB(A)	92	92
Lydeffektnivå $L_{WA}$ + usikkerhet $K_{WA}$	dB(A)	94	94

Der tages forbehold for tekniske ændringer.

## EU-overensstemmelseserklæring

Hermed erklærer vi, at nedenstående maskine på grund af sin udformning og konstruktion i den udførelse, i hvilken den sælges af os, overholder EU-direktivernes relevante, grundlæggende sikkerheds- og sundhedsmæssige krav. Hvis maskinen ændres uden aftale med os, mister denne attest sin gyldighed.

Produkt: Fejesugemaskine

Type: 1.280-xxx

### Relevante EU-direktiver

2006/42/EF (+2009/127/EF)

2000/14/EF

2014/30/EU

2014/53/EU (TCU)

### Anvendte harmoniserede standarder

EN 60335-1

EN 60335-2-72

EN 62233: 2008

EN 55012: 2007 + A1: 2009

EN 61000-6-2: 2005

### TCU

EN 301 511 V12.5.1

EN 300 440 V2.1.1

EN 300 328 V2.2.2

EN 300 330 V2.1.1

EN 62311: 2008

### Lydeffektnivå dB(A)

KM 100/120 R BAT

Målt: 92

Garanteret: 94

### Anvendte nationale standarder

-

### Anvendt overensstemmelsesvurderingsproces

2000/14/EF: Tillæg V

Underskriverne handler på bestyrelsens vegne og med dennes fuldmagt.



H. Jenner

Chairman of the Board of Management



S. Reiser

Director Regulatory Affairs & Certification

Dokumentationsbefuldmægtiget:

S. Reiser

Alfred Kärcher SE & Co. KG

Alfred-Kärcher-Str. 28 - 40

71364 Winnenden (Germany)

Tlf.: +49 7195 14-0



Fax: +49 7195 14-2212

Winnenden, 2022/01/01

## Indhold

Generelle merknader .....	132
Sikkerhedsanvisninger .....	132
Forskriftsmessig brug .....	133
Miljøvern .....	134
Tilbehør og reservedeler .....	134
Kontrollere leveringen .....	134
Funksjon .....	134
Beskrivelse av apparatet .....	134
Før igangkjøring .....	135
Batterier / ladere .....	135
Igangsetting .....	137
Drift .....	138
Transport .....	140
Lagring .....	140
Stell og vedlikehold .....	140
Bistand ved feil .....	142
Tilbehør/slitedeler .....	144
Garanti .....	145
Tekniske spesifikasjoner .....	145
EU-samsvarserklæring .....	146

## Generelle merknader

  Før du bruker maskinen for første gang, må du lese og følge denne originale bruksanvisningen samt bruksanvisningene som følger med batteriet og laderen. Oppbevar bruksanvisningene for senere bruk eller for neste eier.

## Sikkerhedsanvisninger

### Risikonivå

#### △ FARE

- Anvisning om en umiddelbar truende fare som kan føre til store personskader eller til død.

#### △ ADVARSEL

- Anvisning om en mulig farlig situasjon som kan føre til store personskader eller til død.

#### △ FORSIKTIG

- Anvisning om en mulig farlig situasjon som kan føre til mindre personskader.

#### OBS

- Anvisning om en mulig farlig situasjon som kan føre til materielle skader.

### Sikkerhedsanvisninger for betjening

△ **FARE** • La aldri apparatet være uten tilsyn så lenge det ikke er sikret mot ukontrollert bevegelse. Sett alltid på parkeringsbremsen før du forlater apparatet.

△ **ADVARSEL** • Bruk apparatet slik det er tiltenkt. Ta hensyn til lokale omstendigheter og vær obs. på tredjeperson, særlig barn når du arbeider med apparatet. • Før du bruker maskinen, må du kontrollere at maskinen, arbeidsutstyret og sikkerhetsinnretningene er i ordentlig tilstand samt for funksjonalitet og driftssikkerhet. Hvis tilstanden ikke er feilfri eller pålitelig, må du ikke bruke maskinen. • Vær oppmerksom på sikkerhetsforskriftene i farlige områder (f.eks. bensinstasjoner). Maskinen skal aldri brukes i eksplosjonsfarlige rom. • Apparatet skal ikke brukes av personer med innskrenkede fysiske, sensoriske eller intellektuelle evner eller personer som mangler erfaring og / kunnskap. • Apparatet skal bare brukes av personer som har fått opplæring i bruk av apparatet eller kan dokumentere evner til bruk, og som uttrykkelig har fått i oppdrag å bruke apparatet. • Bruk tettsittende klær og robust fottøy når du bruker eller vedlikeholder maskinen. • Ikke bruk maskinen i områder der det er mulighet for å bli

truffet av gjenstander som faller ned. • Barn skal holdes under tilsyn for å sikre at de ikke leker med apparatet. • Barn og ungdom skal ikke bruke apparatet. • Ikke se direkte inn i lyskilden på apparater som er utstyrt med Blue Spot-belysning. • Operatøren av maskinen er ansvarlig for skader på andre personer eller materielle skader. • Sjekk nærområdet før du starter, f.eks. for barn og dyr. Sjekk at du har tilstrekkelig sikt. • Fjern nøkkelen fra nøkkelbryteren eller fjern Kärcher Intelligent Key (KIK) fra beholderen på maskinen for å forhindre uautorisert bruk av maskinen.

### Sikkerhetsanvisninger for kjøring

**Merknad** • Listen over veltefare er ikke nødvendigvis komplett. **FARE** • Veltefare ved for sterke stigninger og hellinger! Vær obs på maks. tillatte verdier (se Tekniske data) når du kjører i stigninger og hellinger. • Veltefare ved for sterk helling til siden! På skråninger og hellinger skal de høyeste tillatte verdiene i kapitlet Tekniske data overholdes når du kjører på tvers av fallinjen. • Veltefare på ustabil underlag! Maskinen skal kun kjøres på fast underlag. • Fare for uhell dersom farten ikke tilpasses. Kjør langsomt i svinger.

### Batteridrevne maskiner

⚠ **FARE** • Eksplosjonsfare! Batterier skal kun lades med en eget lader • Ved lading av batterier i lukkede rom dannes en høyeksplosiv gass. Batterier skal kun lades i godt ventilerte rom.

• Ikke bruk åpen ild, lag grister eller røyk i nærheten av et batteri eller i et batteriladerom. • Fare for eksplosjon og kortslutninger. Ikke legg verktøy eller lignende på batteriet.

⚠ **FORSIKTIG** • Batterisyre utgjør fare for personskader. Følg de gjeldende sikkerhetsforskriftene.

**OBS** • Følg bruksanvisningene fra batteri- og laderprodusentene. Følg lovgivers anbefalinger for omgang med batterier. • La aldri batterier stå i utladet tilstand, lad dem opp igjen så raskt som mulig. • Hold batteriene rene og tørre for å unngå krypestrøm. Beskytt batteriene mot tilsmussing, f.eks. av metallstøv. • Brukte batterier skal avfallsbehandles på en miljøvennlig måte i henhold til EU-retningslinje 91/157/EØF eller de enkelte nasjonale forskrifter.

### Sikkerhetsanvisninger for transport

⚠ **FORSIKTIG**

• Vær oppmerksom på maskinens vekt, slik at du unngår uhell eller personskader ved transport, se kapittel Tekniske data i bruksveiledningen.

• Stans motoren før transport. Ta hensyn til maskinens vekt når du fester den, se kapittel Tekniske data i bruksveiledningen.

### Stell og vedlikehold

⚠ **ADVARSEL** • Koble fra batteriet før arbeid på det elektriske anlegget. • Før rengjøring og vedlikehold av maskinen, skifte av deler eller omstilling til annen funksjon skal maskinen stanses og tenningsnøkkelen tas ut.

⚠ **FORSIKTIG** • Reparasjoner skal kun utføres av godkjente kundeservice-steder eller fagfolk på dette området, som er kjent med alle relevante sikkerhetsforskrifter.

**OBS** • Vær obs på sikkerhetskontroll for lokale forskrifter for kommersiell bruk av mobile apparater (f.eks. i Tyskland: VDE 0701). • Kortslutninger eller andre skader. Ikke rengjør apparatet med slange- eller høytrykksvannstråle. • Arbeid på maskinen skal alltid utføres med egnede hansker.

### Sikkerhetsinnretninger

Sikkerhetsinnretninger skal beskytte brukeren og må derfor ikke settes ut av drift eller omgås.

Følg sikkerhetsanvisningene i kapitlene!

### Venstre og høyre bekledning

Venstre og høyre bekledning inneholder sikkerhetskoblinger som kobler ut maskinen hvis venstre eller høyre bekledning ikke er lukket på riktig måte.

Kjøre- og rengjøringsfunksjonene er bare aktive når venstre og høyre bekledning er riktig lukket.

### Tohåndsbetjening av feieavfallsbeholder

For å hindre inngrep i tømmemekanismen og i feieavfallsbeholderens svingområde er løfting, senking og tømming av feieavfallsbeholderen bare mulig ved tohåndsbetjening.

### Sikkerhetsstøtte for avfallsbeholder

Opphold under avfallsbeholderen er bare tillatt hvis den er helt løftet og sikret med korrekt montert sikkerhetsstøtte, slik at den ikke kan synke nedover.

### Setekontaktbryter



Setekontaktbryteren sørger for at kjøre- og rengjøringsfunksjonene bare er aktive når det sitter en person i føreraset.

### Nødstoppbryter

Ved fare kan alle kjøre- og rengjøringsfunksjoner slås av umiddelbart ved å trykke på nødstoppbryteren.

For å låse opp dreier du den røde knappen på nødstoppbryteren.

### Symboler på maskinen

	⚠ <b>FARE</b> <b>Brannfare</b> Ikke fei opp brennende eller glødende gjenstander som f.eks. sigaretter, fyrstikker eller lignende.
	⚠ <b>FARE</b> <b>Fare for ulykke ved velt</b> Bruk toptømming kun på et jevnt underlag.
	⚠ <b>ADVARSEL</b> <b>Fare for personskader</b> Klem- og kuttfare fra reimer, sidekoster, feieavfallsbeholder og deksel.
	⚠ <b>ADVARSEL</b> <b>Fare for personskader</b> Kutt- og klemskader på grunn av innvendige kjøretøydeler i bevegelse. Ikke stikk hånden inn i åpningene på apparatet.
	Dekktrykk
	Jekkepunkt
	Festepunkt
	Maks. belastning av plasseringsoverflate 20 kg
	Maks. belastning 150 kg
	Pedal grovsmusspjeld
	Klaff for våtfeing
	Løsne/feste støvfilter

### Forskriftsmessig bruk

Den batteridrevne feiemaskinen skal brukes til rengjøring av flater inne og ute.

Den er ikke beregnet for kommersiell bruk.

Bruk feiemaskinen til følgende tiltenkte bruksområder:

- 1 Parkeringsplasser
- 2 Gangveier
- 3 Produksjonsanlegg
- 4 Logistikkområder
- 5 Hoteller
- 6 Detaljhandel
- 7 Lager

Denne feiemaskinen må kun brukes iht. denne bruksveiledningen. All bruk ut over dette anses som ikke forskriftsmessig. Produzenten fraskriver seg ansvar for skader som skyldes slik bruk, denne risikoen bærer brukeren alene.

Det er ikke tillatt å utføre endringer på feiemaskinen.

Det må kun kjøres på de flater bedriften eller dennes representant har tillatt at maskinen brukes på.

### Forutsigbar feil bruk

Det må aldri feies eller suges opp eksplosiv væske, gass, ufortynnet syre eller løsemidler (f.eks. bensin, malingstynner, fyringsolje), da de danner eksplosive damper eller blandinger i forbindelse med innsugingsluften.

Ikke fei eller sug opp aceton, ufortynnede syrer og løsemidler, da disse angriper og skader materialer som er brukt i maskinen.

Det må aldri feies eller suges opp reaktivt metallstøv (f.eks. aluminium, magnesium, sink), i forbindelse med sterkt alkaliske eller sure rengjøringsmidler vil de danne eksplosive gasser.

Brennende eller glødende gjenstander må ikke feies eller suges opp, fare for brann.

Ikke fei opp helsefarlige substanser.

Det er forbudt å oppholde seg i fareområder. Bruk i eksplosjonsfarlige rom er forbudt.

Det er ikke tillatt å ta med passasjerer.

Det er ikke tillatt å bruke denne maskinen til å skyve/trekke eller transportere gjenstander.

### Egnet belegg for feiing

- Asfalt
- Industrigulv
- Støpte gulv
- Betong
- Brostein

### Miljøvern



Materialet i emballasjen kan resirkuleres. Kvitt deg med emballasjen på en miljøvennlig måte.



Elektriske og elektroniske apparater inneholder verdifulle resirkulerbare materialer og ofte deler som batterier, batteripakker eller olje. Disse kan utgjøre en potensiell fare for helse og miljø ved feil bruk eller feil avfallsbehandling. Disse delene er imidlertid nødvendige for korrekt drift av apparatet. Apparater merket med dette symbolet skal ikke kastes i husholdningsavfallet.

### Anvisninger om innhold (REACH)

Aktuell informasjon om innholdsstoffene finner du på: [www.kaercher.de/REACH](http://www.kaercher.de/REACH)

### Avfallshåndtering når kjøretøyet ikke lenger kan brukes

Ubrukelige kjøretøy inneholder verdifulle materialer som kan resirkuleres. Ved avfallshåndtering av kjøretøyet anbefaler vi at du samarbeider med en bedrift for avfallsbehandling.

### Tilbehør og reservedeler

Bruk bare originalt tilbehør og originale reservedeler; de garanterer for en sikker og problemfri drift av apparatet.

Informasjon om tilbehør og reservedeler finner du på [www.kaercher.com](http://www.kaercher.com).

### Kontrollere leveringen

Ved overlevering av kjøretøyet skal fastslåtte mangler og transportskader omgående meldes til forhandleren eller salgsstedet.

## Funksjon

Feiemaskinen arbeider etter overlappingsprinsippet.

1. Den roterende sidekosten rengjør hjørner og kanter på feieflaten og frakter avfallet inn i banen til feievalsen.
2. Den roterende feievalsen frakter smusset direkte inn i feieavfallsbeholderen.
3. Støvet som virvles opp i feieavfallsbeholderen, skilles ut via et støvfilter, og sugeviften suger ut den filtrerte luften.
4. Støvfilteret rengjøres automatisk under drift.

## Beskrivelse av apparatet

### Betjenings- og funksjonselementer

Bilder, se grafikkside

Figur A

- ① Programvalg Bryter\*
- ② Justeringsknapp sidekost hastighet
- ③ Display\*\*
- ④ Nødstoppbryter
- ⑤ Bryter for arbeidslys (ekstrautstyr)
- ⑥ Bryter for varselampe (ekstrautstyr)
- ⑦ Hornknapp
- ⑧ Kjøreretningsbryter
- ⑨ Gasspedal
- ⑩ Nøkkelplyter
- ⑪ Pedal grovsmusspjeld
- ⑫ Knapp for å frigjøre avfallsbeholder
- ⑬ Bryter for vannspraysystem (ekstrautstyr)
- ⑭ Rengjøringsknapp for støvfilter
- ⑮ Ratt
- ⑯ Høyre panel
- ⑰ Sikkerhetsstøtte for avfallsbeholder
- ⑱ Klaff for våtfeing
- ⑲ Førersete (med setekontakt)
- ⑳ Typeskilt (på bæreplaten over batteriet)
- ㉑ Støvfilter
- ㉒ Fraleggingsplass
- ㉓ Venstre panel
- ㉔ Knapp for å løfte/senke avfallsbeholderen
- ㉕ Knapp for å åpne/lukke avfallsbeholderklaffen
- ㉖ Home-Base-skinne
- ㉗ Setejusteringsspak
- ㉘ Bakhjul
- ㉙ Tetningslist (4 stk.)
- ㉚ Feievalse
- ㉛ Forhjul (elektrisk drev)
- ㉜ Høyre sidekost
- ㉝ Batteri\*\*\*
- ㉞ Ladekabel\*\*\*
- ㉟ Ladeplugg\*\*\*
- ㊱ Strømkabel\*\*\*
- ㊲ Bærbar lader\*\*\*
- ㊳ Kjøring\*
- ㊴ Feie med feievalse\*
- ㊵ Feiing med feievalse og sidekost\*

\* Beskrivelse av dette finnes i kapittel *Programvalg Bryter*

\*\* Beskrivelse av dette finnes i kapittel *Display*

\*\*\* kun KM 100/120 R Bp pakke

### Merknad

Ikke vist er spesialutstyr som på bestilling kan monteres på fabrikk eller monteres av vår kundeservice på et senere tidspunkt, se kapittel *Tilbehør/slitedeler*.

### Programvalg Bryter

#### Merknad

Funksjonene er bare aktive når nøkkelplyteren er i stilling "I".

Figur B

- ① Kjøring

- Maskinen kan kjøres til bruksstedet.
- Feievalsen og sidekostene er løftet og koblet ut.

## ② Feie med feievalse

- Feievalsen senkes og kobles inn.

## ③ Feiing med feievalse og sidekost

- Feievalsen og høyre og venstre (ekstrautstyr) sidekoster senkes og kobles inn.

### Display

#### Figur C

- ① Display
- ② Batteriladestatus
- ③ Driftstimeteller

Når nøkkelbryteren er i «I»-posisjon, viser displayet:

- batteriladestatus i %
- driftstimetelleren

Hvis en av følgende meldinger vises på displayet, må du slippe den tilsvarende knappen eller gasspedalen:

- W 1 (Tasten Lås opp avfallsbeholder er aktivert)
- W 2 (Tasten Løft avfallsbeholder er aktivert)
- W 3 (Tasten Senk avfallsbeholder er aktivert)
- W 4 (Gasspedalen er aktivert)

Ta kontakt med kundeservice dersom meldingen fortsatt vises.

Ta kontakt med kundeservice dersom følgende melding vises på displayet:

- E ...,

Hvis batteriets ladestatus er < 20 %, høres en varselstone hvert 2. minutt. Lad batteriet så snart som mulig, se kapittel *Lade batterier*.

Hvis batteriladestatusen er < 10 %, slås feievalsen og sidekostene av. Lad batteriet umiddelbart, se kapittel *Lade batterier*.

### Panel

#### ⚠ ADVARSEL

#### Feilfunksjon på grunn av åpne paneler

Åpne panelene kun når nøkkelbryteren står på <0> og nøkkelen er trukket ut.

Åpning under drift er ikke tillatt.

#### Åpne/lukke venstre/høyre panel

#### Åpne panelet til venstre for følgende aktiviteter:

- Fjerning / kontroll / installasjon av feievalsen, se kapittel *Fjerning / testing / installasjon av feievalse*
- Rengjør innsiden av maskinen, se kapittel *Rengjør maskinen innvendig*
- Montere/demontere venstre bakhjul, se kapittel *Demontering/montering av bakhjul*
- Bytt sikring, se kapittel *Montering/demontering av sikring*

#### Åpne høyre panel for følgende aktiviteter:

- Koble fra / opprett strømforsyning, se kapittel *Koble fra / opprette strømforsyning*
- Lade batteriet, se kapittel *Lade batterier*
- Rengjør innsiden av maskinen, se kapittel *Rengjør maskinen innvendig*
- Montere/demontere høyre bakhjul, se kapittel *Demontering/montering av bakhjul*

1. Slå av maskinen, se kapittel *Slå av maskinen*.

#### Åpne venstre / høyre panel:

2. Ta tak i forsiden av håndtakets fordykning på venstre / høyre panel, løft litt og sving venstre / høyre panel til siden.

#### Figur D

Vises på venstre panel på en KM 100/120 R G

#### Lukk venstre / høyre panel:

3. Drei venstre / høyre panel tilbake til det smekker på plass på maskinen.

### Fraleggingsplass

Maksimal tillatt belastning på hyllen er 20 kg.

1 Sørg for at lasten er sikkert festet.

## Før igangkjøring

### Avlasting av maskinen

#### ⚠ FARE

#### Fare for personskader og materielle skade ved lastning av maskinen!

Når du laster maskinen, er det fare for personskader hvis maskinen ruller, velter eller faller.

Under lastning må du ta hensyn til maskinens vekt og mål og bruke en egnet rampe.

Sikre maskinen slik at den ikke kan rulle, felte eller falle under lastingen.

Ikke bruk gaffeltruck til lastingen.

Last bare maskinen på et jevnt, vannrett underlag.

I bakker og skråninger beveger du maskinen kun med maskinens eget kjøredrev, den må aldri skyves.

For dimensjoner, vekt og maksimal klatrekapasitet, se kapittel *Tekniske spesifikasjoner*.

#### Figur E

Bilde: Montering av rampen

1. Klipp opp pakkebåndene av plast og fjern folien.
2. Forbered maskinen for kjøring:
  - a KM 100/120 R Bp: Installer og koble til et batteri, se kapittel *Installere / koble til batteriet*.
  - b KM 100/120 R Bp pakke: Opprett strømforsyningen, se kapittel *Koble fra / opprette strømforsyning*.
  - c Om nødvendig, lad batteriet, se kapittel *Lade batterier*.
3. Fjern strammereimfeste ved surringspunktene.
4. Skru av de tre merkede plankene og firkantbjelken på pallen.
5. Legg plankene på kanten av pallen, og plasser dem slik at de ligger foran hjulene til maskinen. Skru fast brettene på pallen.
6. Legg firkantbjelken som støtte under plankene.
7. Fjern treklossene på hjulene.
8. Kjør maskinen forsiktig av pallen over den opprettede rampen, se kapittel *Kjøre maskinen*.

### Skyve maskinen

#### ⚠ ADVARSEL

#### Fare for personskade når du slipper eller aktiverer parkeringsbremsen på grunn av at maskinen ruller bort!

Når parkeringsbremsen slippes eller aktiveres, kan maskinen rulle bort og dermed rulle over eller klemme mennesker, dyr eller kroppsdelene.

Før du slipper eller aktiverer parkeringsbremsen, må du sikre maskinen mot å rulle bort med støtteklosser.

Slipp parkeringsbremsen bare når maskinen er på jevn og horisontal grunn.

Skyv bare maskinen på jevne underlag, aldri i skråninger eller helninger.

Flytt bare maskinen i skråninger og helninger med maskinens egen drivverk.

Umiddelbart etter hver skyving må du sikre maskinen igjen mot å rulle bort med støtteklosser.

Når du skyver, må du være oppmerksom på maskinens vekt og dimensjoner, be om hjelp om nødvendig.

1. Les kapittelet før du skyver maskinen *Løsne / aktivere parkeringsbremsen!*

## Batterier / ladere

#### OBS

#### Bruk kun de batterier og ladere produsenten anbefaler

Batteriene må alltid skiftes ut med samme batteritype.

Ta ut batteriet før du kaster kjøretøyet, og kast batteriene med hensyn til de landsspesifikke eller lokale forskriftene.

### Varselsymboler

Legg merke til følgende advarsler ved omgang med batterier:

	Følg anvisningene i bruksanvisningen for batteriene, på batteriene og i denne bruksveiledningen.
	Bruk vernebriller.
	Hold barn unna syre og batterier.
	Eksplisjonsfare
	Åpen ild, gnister, åpent lys og røyking er forbudt.
	Fare for etsing
	Førstehjelp
	Advarsler
	Avfallshåndtering
	Batterier må ikke kastes i husholdningsavfallet.

### Sikkerhetsanvisninger

#### ⚠ FARE

#### Brann- og eksplosjonsfare

Ikke legg verktøy eller andre gjenstander på batteriet.

Unngå røyking og åpen ild.

Sørg for god ventilasjon når batterier lades opp innendørs.

Bruk utelukkende batterier og ladere (originale reservedeler) som er godkjent av Kärcher.

#### ⚠ ADVARSEL

#### Batterier som ikke avfallsbehandles korrekt, utgjør en fare for miljøet

Defekte eller brukte batterier skal fjernes på en sikker måte (ta eventuelt kontakt med et renovasjonsselskap eller Kärcher-serveicen).

#### Tiltak ved utilsiktet utslipp av batterisyre

Ved korrekt bruk og når bruksanvisningen følges, utgjør blybatterier ingen fare.

Du må imidlertid være oppmerksom på at blybatterier inneholder svovelsyre som kan forårsake alvorlige etseskader.

1. Syresøl eller syre som trenger ut av utette batterier, må bindes med bindemiddel som f.eks. sand. Ikke la produktet slippe ut i kanalsystemer, jordsmonn eller i vassdrag.
2. Nøytraliser syren med kalk/soda og avfallshåndter den iht. lokale forskrifter.
3. Ta kontakt med et renovasjonsselskap for avfallshåndtering når du skal kaste defekte batterier.
4. Syresprut i øyne eller på huden skal skylles ut/av med mye rent vann.
5. Kontakt deretter lege omgående.
6. Forurensede klær vaskes med vann.

7. Skift klær.

### Installere / koble til batteriet

#### ⚠ ADVARSEL

#### Fare for personskade og skade på grunn av kortslutning!

Når du arbeider i området rundt batteriet, er det en risiko for personskade og skade på grunn av en kortslutning.

Ikke plasser verktøy eller andre gjenstander på batteriet.

Montering: Monter alltid den positive ledningen til den positive polen først og deretter den negative ledningen til den negative polen.

Demontering: Demonter alltid den negative ledningen på den negative polen først og deretter den positive ledningen på den positive polen.

Pass på at du har riktig oppgave: Positiv ledning til positiv pol og negativ ledning til negativ pol.

#### Merknad

Batteriet og laderen er inkludert i leveringsomfanget av KM 100/120 R Bp Pack.

1. Slå av maskinen, se kapittel *Slå av maskinen*.

#### Montering:

2. Åpne panelene til venstre og høyre, se kapittel *Åpne/ lukke venstre/høyre panel*.
3. Fjern pluss- og minusledningen med batteristøpselet på batterisiden fra batterikontakten på maskinen.
4. Fest en passende talje til venstre og høyre malje på batteriet. Batteriets vekt finner du i kapittel *Tekniske spesifikasjoner*.

#### Figur F

- ① Plusspolkrue
- ② Plusspol
- ③ Plussledning
- ④ Batteri
- ⑤ Plusspoldeksel
- ⑥ Malje
- ⑦ Minuspoldeksel
- ⑧ Minusledning
- ⑨ Minuspol
- ⑩ Minuspolkrue
- ⑪ Batteristøpsel på batterisiden

5. Plasser batteriet forsiktig i batterirommet på maskinen med løfteutstyret.

#### Merknad

Den ubrukte pluss- og minuspolen må befinne seg på høyre side av maskinen.

6. Fjern løfteutstyret fra venstre og høyre malje.

#### Koble til:

7. Koble først plussledningen til plusspolen på batteriet og monter plusspoldekslet, se kapittel *Montere/demontere pluss-/ minusledningen på batteriet*.
8. Koble minusledningen til minuspolen på batteriet og monter minuspoldekslet, se kapittel *Montere/demontere pluss-/ minusledningen på batteriet*.
9. Opprett strømforsyningen, se kapittel *Koble fra / opprette strømforsyning*.
10. Vri nøkkelen i nøkklebryteren til posisjon "I".
11. Les av batteriets ladestatus på displayet og lad batteriet ved behov, se kapittel *Lade batterier*.

#### Demontering:

12. Demonteres i omvendt rekkefølge.

### Montere/demontere pluss-/minusledningen på batteriet

#### ⚠ ADVARSEL

#### Fare for personskade og skade på grunn av kortslutning!

Når du arbeider i området rundt batteriet, er det en risiko for personskade og skade på grunn av en kortslutning.

Ikke plasser verktøy eller andre gjenstander på batteriet.



**Montering:** Monter alltid den positive ledningen til den positive polen først og deretter den negative ledningen til den negative polen.

**Demontering:** Demonter alltid den negative ledningen på den negative polen først og deretter den positive ledningen på den positive polen.

**Pass på at du har riktig oppgave:** Positiv ledning til positiv pol og negativ ledning til negativ pol.

1. Slå av maskinen.

#### Montering:

2. Koble fra strømforsyningen, se kapittel *Koble fra / opprette strømforsyning*.
3. Legg plussledningen gjennom høyre malje på batteriet og bort til plusspolen som vist på bildet.

#### Figur G

- ① Plusspolskrue
  - ② Plusspol
  - ③ Plussledning
  - ④ Batteri
  - ⑤ Plusspoldeksel
  - ⑥ Minuspoldeksel
  - ⑦ Minusledning
  - ⑧ Minuspol
  - ⑨ Minuspolskrue
  - ⑩ Høyre malje
4. Fjern transportdekselet på plusspolen og ta vare på det.
  5. Skru fast plussledningen på plusspolen ved hjelp av plusspolskruen.  
Tiltrekkingmoment: 25 Nm.
  6. Monter plusspoldekselet på plusspolen.
  7. Legg minusledningen gjennom høyre malje på batteriet til minuspolen som vist på bildet.
  8. Fjern transportdekselet på minuspolen og ta vare på det.
  9. Skru fast minusledningen på minuspolen ved hjelp av minuspolskruen.  
Tiltrekkingmoment: 25 Nm.
  10. Monter minuspoldekselet på minuspolen.
  11. Opprett strømforsyningen, se kapittel *Koble fra / opprette strømforsyning*.

#### Demontering:

12. Demonteres i omvendt rekkefølge.

### Koble fra / opprette strømforsyning

#### Figur H

- ① Batteriplugg på maskinsiden
  - ② Batteriplugg på batteriets side
1. Slå av maskinen, se kapittel *Slå av maskinen*.
  2. Åpne høyre panel, se kapittel *Åpne/lukke venstre/høyre panel*.

#### Koble fra:

3. Koble batteripluggen på maskinsiden fra batteripluggen på batterisiden.  
Maskinen er frakoblet strømmen.

#### Opprette:

4. Fest batteripluggen på maskinens side til batteripluggen på batterisiden til de to plugghusene er i kontakt med hverandre.  
Strømforsyningen til maskinen er opprettet.
5. Lukk høyre panel, se kapittel *Åpne/lukke venstre/høyre panel*.

### Lade batterier

#### ⚠ ADVARSEL

#### **Fare for personskade og skade på grunn av kortslutning!**

Når du arbeider i området rundt batteriet, er det en risiko for personskade og skade på grunn av en kortslutning.

Ikke plasser verktøy eller andre gjenstander på batteriet.

**Montering:** Monter alltid den positive ledningen til den positive polen først og deretter den negative ledningen til den negative polen.

**Demontering:** Demonter alltid den negative ledningen på den negative polen først og deretter den positive ledningen på den positive polen.

**Pass på at du har riktig oppgave:** Positiv ledning til positiv pol og negativ ledning til negativ pol.

1. Flytt maskinen inn i et tørt, godt ventilert innvendig rom.

2. Slå av maskinen, se kapittel *Slå av maskinen*.

#### Koble til laderen:

3. Koble fra strømforsyningen, se kapittel *Koble fra / opprette strømforsyning*.

#### Figur I

- (1) Batteri
  - (2) Ladekabel
  - (3) Strømkabel
  - (4) Bærbar lader
  - (5) LED-indikatorlamper
  - (6) Batteriplugg på maskinsiden
  - (7) Batteriplugg på batteriets side
  - (8) Ladeplugg
4. Plasser den bærbare laderen på maskinens tråkkeflate.

#### OBS

*Føttene må vende nedover.*

*Ikke plasser den bærbare laderen på batteriet!*

*Ikke dekk den bærbare laderen med gjenstander eller plasser gjenstander på den!*

5. Før ladekabelen gjennom kabelbøsningen (pil) på skilleveggen til batteripluggen på batteriets side.
6. Fest ladepluggen til batteripluggen på batteriets side til de to plugghusene er i kontakt med hverandre.

#### OBS

*Plasser batteripluggen på maskinen og ladekabelen på en slik måte at de ikke blir skadet når det høyre panelet er lukket!*

7. Koble strømløsningen til den bærbare laderen.
8. Stikk nettkabelen i den jordede kontakten.  
Ladeprosessen starter og slutter automatisk.  
LED-displayet viser gjeldende status:
  - gul = batteriet lades
  - blinker grønt = batteriet er > 80 % ladet
  - lyser grønt = batteriet er fulladet
  - rødt = det foreligger en feilLadetid se kapittel *Tekniske spesifikasjoner*.
9. Mot slutten av ladetiden kontrollerer du elektrolyttnivået i henhold til bruksanvisningen til batteriproducenten og korrigerer det om nødvendig.

#### Fullføre lading:

10. Etter lading kobler du laderen fra maskinen i omvendt rekkefølge.

## Igangsetting

### Sikkerhetskontroll før start

1. Kontroller batteriets ladestatus – lad batteriet ved behov, se kapittel *Lade batterier*.
2. Kontroller utkoblingsfunksjonen på venstre og høyre deksel, se kapittel *Venstre og høyre bekledning*, informer kundeservice om nødvendig.
3. Kontroller utkoblingsfunksjonen til setekontaktbryteren, se kapittel *Setekontaktbryter*, informer kundeservice om nødvendig.
4. Kontroller dekkets lufttrykk på bakhjulene og juster om nødvendig. For dekktrykk, se kapittel *Tekniske spesifikasjoner*.
5. Sjekk de feiende rullene og sidekostene for fremmedlegemer og lange, fleksible gjenstander som belter eller snorer, om nødvendig fjern fremmedlegemer og fleksible gjenstander.
6. Vri nøkkelbryteren til "O"-posisjon og kontroller gasspedalen for enkel bevegelse når maskinen står stille. Informer kundeservice om nødvendig.

## Stille inn førerisetet

### △ FARE

#### Ulykkesrisiko

Still inn førerisetet kun når maskinen står stille.

1. Trekk setejusteringsspaken mot høyre og skyv førerisetet til ønsket posisjon.

#### Figur J

- ① Førerisetet
  - ② Setejusteringsspak
2. Slipp setejusteringsspaken.
  3. Forsikre deg om at førerisetet har gått i inngrep ved å bevege det fram og tilbake.

## Løsne / aktivere parkeringsbremsen

### △ ADVARSEL

#### Fare for personskade når du slipper eller aktiverer parkeringsbremsen på grunn av at maskinen ruller bort!

Når parkeringsbremsen slippes eller aktiveres, kan maskinen rulle bort og dermed rulle over eller klemme mennesker, dyr eller kroppsdelene.

Før du slipper eller aktiverer parkeringsbremsen, må du sikre maskinen mot å rulle bort med støtteklosser.

Slipp parkeringsbremsen bare når maskinen er på jevn og horisontal grunn.

Skyv bare maskinen på jevne underlag, aldri i skråninger eller helninger.

Flytt bare maskinen i skråninger og helninger med maskinens egen drivverk.

Umiddelbart etter hver skyving må du sikre maskinen igjen mot å rulle bort med støtteklosser.

Når du skyver, må du være oppmerksom på maskinens vekt og dimensjoner, be om hjelp om nødvendig.

#### Merknad

Parkeringsbremsen aktiveres automatisk når maskinen står stille og løsnes automatisk når maskinen startes opp.

Parkeringsbremsen virker på forhjulet.

For å kunne skyve maskinen må parkeringsbremsen frigjøres mekanisk.

Mål og vekt se kapittel Tekniske spesifikasjoner.

#### Løsne parkeringsbremsen:

##### Figur K

- ① Parkeringsbrems
  - ② Spak
  - ③ Gjenstand (f.eks. kile)
1. Plasser maskinen på et plant, horisontalt underlag og slå den av, se kapittel Slå av maskinen.
  2. Sikre maskinen mot å rulle bort med støtteklosser på hjulene.
  3. Løft spaken på parkeringsbremsen og sett inn en gjenstand (f.eks. kile) mellom spaken og parkeringsbremsen. Parkeringsbremsen er løsnet.
  4. Fjern hjulklossene og skyv maskinen.

#### Aktivere parkeringsbrems:

5. Sikre maskinen også med støtteklosser så den ikke kan rulle vekk.
6. Fjern den innsatte gjenstanden (f.eks. støtteklossen) mellom spaken og hjulnavmotoren. Parkeringsbremsen er aktivert.
7. Fjern støtteklossen.

## Drift

### Start maskinen

#### Merknad

For å starte maskinen må venstre og høyre bekledning være lukket og føreren må sitte i førerisetet.

1. Ta plass på førerisetet. Setekontaktbryteren betjenes.
2. Sett inn nøkkelen i nøkkelbryteren og drei den til stilling "I".

3. Drei programvalgbyteren til ønsket stilling, funksjon se kapittel Programvalgbyter.

## Kjøre maskinen

### △ FARE

#### Plutselig stopp kan føre til personskader!

Maskinen stopper brått så snart førerisetet ikke er i bruk.

Ikke reis deg fra førerisetet mens du kjører.

### △ ADVARSEL

#### Fare for ulykker ved rygging!

Det er økt fare for ulykker ved rygging.

Før du rygger, må du forsikre deg om at du ikke setter noen i fare, spesielt barn. Be en person om å dirigere deg ved behov.

Når du rygger, må du ta hensyn til alt i omgivelsene.

### △ ADVARSEL

#### Fare for ulykker ved kjøring med hevet feieavfallsbeholder!

Når du kjører med hevet feieavfallsbeholder, er det økt fare for ulykker på grunn av at maskinens tyngdepunkt endrer seg.

Ikke kjør med hevet feieavfallsbeholder.

#### OBS

#### Fare for skade på drevet!

Rykkvis betjening av gasspedalen kan skade drevet.

Bruk alltid gasspedalen sakte og forsiktig.

Stopp maskinen helt før du veksler fra kjøring forover til rygging eller omvendt.

#### Merknad

Spaken på parkeringsbremsen i forhjulet må være i kjøreposisjon, se kapittel Løsne / aktivere parkeringsbremsen.

#### Figur L

- ① Ratt
  - ② Display
  - ③ Kjøreretningsbryter
  - ④ Gasspedal
1. Start maskinen, se kapittel Start maskinen.
  2. Kontroller batteriets ladestatus på displayet, om nødvendig, lad batteriet, se kapittel Lade batterier.
  3. Trykk retningsbryteren til posisjonen "fremover" eller "bakover".
  4. Trykk gasspedalen forsiktig og juster kjørehastigheten trinnløst. Ikke bruk gasspedalen brått.
  5. Styr kjøreretningen med rattet.
  6. Slipp gasspedalen for å redusere hastigheten.

## Feiedrift

### Instrukser for feiing

1. For et optimalt rengjøringsresultat må kjørehastigheten tilpasses forholdene og du må kjøre forover.
2. Feiing er bare mulig når feieavfallsbeholderen er kjørt inn. Står programvalgbyteren på "Kjør", lukkes feieavfallsbeholderklaffen automatisk. Hvis programvelgerbryteren står på "Feiing med feievalse" eller "Feiing med feievalse og sidekoster", åpnes feieavfallsbeholderklaffen automatisk og feiing er mulig.
3. Støvfilteret rengjøres automatisk i regelmessige intervaller. Hvis det er svært mye støv mellom intervallene, trykker du på tasten for støvfilterrengjøring for å utløse en ekstra rengjøring av støvfilteret.
4. Tøm feieavfallsbeholderen i regelmessige intervaller, se kapitlet Tømme avfallsbeholderen. Ikke overskrid den maksimale lasten for feieavfallsbeholderen, se kapitlet Tekniske spesifikasjoner. Hvis det hovedsaklig tas opp feieavfall med høy tetthet (singel, sand osv.), må feieavfallsbeholderen tømmes oftere.
5. Faste hindringer opp til 6 cm høye kan kjøres over sakte og forsiktig.

#### OBS

Faste hindringer over 6 cm skal bare overkjøres ved hjelp av en egnet rampe.

## Feiing med feievelse og sidekost

### △ FARE

#### **Plutselig stopp kan føre til personskader!**

Maskinen stopper brått så snart føreriset ikke er i bruk.

Ikke reis deg fra føreriset mens du kjører.

### △ ADVARSEL

#### **Fare for personskader hvis feieavfall slynges ut!**

Når grovsmussklaffen er åpen, kan feieavfall som slynges ut (f.eks. stein) skade personer eller dyr i omgivelsene.

Ikke åpne grovsmussklaffen hvis det finnes mennesker eller dyr er i nærheten av maskinen.

### OBS

#### **Fare for skader hvis det feies opp bånd og snorer!**

Hvis lange, fleksible gjenstander som f.eks. bånd eller snorer feies opp, kan disse skade feiemekanismen.

Ikke kjør maskinen eller sidekostene over lange, fleksible gjenstander som f.eks. bånd eller snorer, og ikke fei opp gjenstander.

1. For å feie velger du programmet "Feiing med feievelse", se kapittel *Programvalg*bryter.
- Feierullen slås på og senkes.
2. For rengjøring nær kanten velger du programmet "Feiing med feievelse og sidekost", se kapittel *Programvalg*bryter.
- Feievelsen og sidebørsten slås på og senkes.
3. Åpne klaffen for våtfeiing for å feie våte eller fuktige overflater. Sugekraften reduseres og overdreven fuktig av støvfilteret forhindres
4. For å skru opp større gjenstander opp til ca. 50 mm trykker du kort på pedalen på den grove smussklaffen.

## Tømme avfallsbeholderen

### △ ADVARSEL

#### **Fare for personskader på grunn fallende gjenstander!**

Når feieavfallsbeholderen heves og senkes, er det fare for personskader på grunn av at gjenstander faller ned fra oppbevaringsflaten.

Før du hever feieavfallsbeholderen, må du fjerne alle gjenstander som ikke er sikret, fra oppbevaringsflaten.

### △ ADVARSEL

#### **Fare for personskader hvis maskinen velter når feieavfallsbeholderen tømmes!**

Tøm feieavfallsbeholderen bare på en fast, jevn overflate.

Overhold sikkerhetsavstanden når du tømmer i skråninger og på ramper.

### △ ADVARSEL

#### **Fare for personskader når du oppholder deg i svingområdet for feieavfallsbeholderen!**

Sørg for at det ikke oppholder seg personer eller dyr i svingområdet for feieavfallsbeholderen under tømning.

### △ ADVARSEL

#### **Fare for personskader på grunn av knusing eller avkutting av kroppsdeler ved inngrep i mekanikken for feieavfallsbeholderen!**

Ikke berør bevegelsesområdet eller komponentene i tømmemekanismen for feieavfallsbeholderen.

### △ ADVARSEL

#### **Fare for personskade hvis avfallsbeholderen synker nedover!**

Den løftede avfallsbeholderen kan plutselig synke og forårsake alvorlige knuse- og klemskader.

Ikke gå under den usikrede avfallsbeholderen.

Fest den løftede avfallsbeholderen korrekt med den medfølgende sikkerhetsstøtten før du går under avfallsbeholderen.

### Merknad

Ved toptømming av maskinen kan avfallsbeholderen f.eks. tømmes i en avfallscontainer (for maksimal tømmehøyde, se kapittel *Tekniske spesifikasjoner*).

### Løfting:

1. Fjern alle gjenstander som ikke er forsvarlig festet fra lagringsområdet.

2. Sett programvelgerbryteren til "Drive", se kapittel *Programvalg*bryter.

Trakten kan bare løftes i denne posisjonen.

### Figur M

- ① Tasten Lås opp avfallsbeholderen
- ② Tast Heve / senke avfallsbeholderen
- ③ Tast for å åpne/lukke beholderklaffen

3. Plasser maskinen foran tømmepunktet.

### OBS

Sørg for tilstrekkelig ledig plass bak og over avfallsbeholderen.

4. Vent minst 1 minutt til støvet legger seg i avfallsbeholderen.

### Tømme:

5. Trykk og hold inne "Tasten Låse opp avfallsbeholderen".

### Merknad

Av sikkerhetsmessige årsaker er tømning av avfallsbeholderen bare mulig med tohåndsdrift. Trykk og hold inne "Tasten Lås opp avfallsbeholderen" under hele tømmeprosessen.

6. Trykk og hold "Tasten Heve/senke avfallsbeholderen" i "Heve"-posisjonen.  
Avfallsbeholderen heves.
  - a For tømning i en høy beholder hever du avfallsbeholderen helt.  
Så nærmer du deg beholderen sakte.
  - b For tømning på bakken eller i lave beholdere hever du beholderen minst 75 cm.  
Det er ikke mulig å åpne beholderklaffen i en lavere høyde.
  - c Slipp "Tasten Heve/senke avfallsbeholderen".
7. Trykk på "Tasten Åpne/lukke avfallsklaffen" i "Åpne"-posisjonen.  
Beholderklaffen åpnes og avfallsbeholderen tømmes.
8. Trykk på "Tasten Åpne/lukke beholderklaffen" i "Lukke"-posisjonen.  
Beholderklaffen er lukket.

### Senking:

9. Kjør maskinen ca. 2 m bort fra lossestedet.

### OBS

Sørg for at det er tilstrekkelig ledig plass bak og under trakten.

10. Trykk "Tasten Heve/senke avfallsbeholderen" i "Senke"-posisjonen og senk avfallsbeholderen helt ned.
11. Slipp "Tasten Låse opp avfallsbeholderen" og "Tasten Heve/senke avfallsbeholderen".
12. Plasser de fjernede gjenstandene tilbake på lagringsoverflaten.

## Slå av maskinen

### OBS

Trykk på nødstoppbryteren hvis en farlig situasjon krever at maskinen og alle kjøre- og rengjøringsfunksjoner slås av umiddelbart, se kapittel *Nødstoppbryter*.

Ikke bruk nødstoppbryteren til å slå av maskinen under normal drift, men gå frem på følgende måte:

1. Parker maskinen vannrett.

### Merknad

Parkeringsbremsen aktiveres automatisk når maskinen står stille.

Tøm trakten hver dag før maskinen slås av for siste gang, se kapittel *Tømme avfallsbeholderen*.

Lad batteriet hver dag etter at maskinen er slått av for siste gang, se kapittel *Lade batterier*.

2. Still programvalg bryteren på «Kjøre»-posisjon.
3. Vri nøkkelen i nøkkelbryteren til posisjon "O" og trekk den ut.

### Merknad

Støvfilteret rengjøres automatisk, deretter slår maskinen seg helt av.

## Transport

### △ FARE

#### **Fare for personskader og materielle skade ved lastning av maskinen!**

Når du laster maskinen, er det fare for personskader hvis maskinen ruller, velter eller faller.

Under lastning må du ta hensyn til maskinens vekt og mål og bruke en egnet rampe.

Sikre maskinen slik at den ikke kan rulle, felte eller falle under lastingen.

Ikke bruk gaffeltruck til lastingen.

Last bare maskinen på et jevnt, vannrett underlag.

I bakker og skråninger beveger du maskinen kun med maskinens eget kjøredrev, den må aldri skyves.

### △ FARE

#### **Fare for personskader og materielle skader hvis vekten ikke overholdes!**

Fare for personskader og materielle skader hvis vekten ikke overholdes ved transport og lagring av maskinen.

Ta hensyn til vekten av maskinen ved transport og lagring.

Sikre maskinen i henhold til gjeldende forskrifter så den ikke glir eller velter under transporten.

1. Lasting av maskinen, se kapittel *Avlasting av maskinen*.
2. Slå av maskinen, se kapittel *Slå av maskinen*.
3. Koble fra strømforsyningen, se kapittel *Koble fra / opprette strømforsyning*.
4. Sikre maskinen mot å rulle bort på hjulene med støtteklosser.
5. Bind fast maskinen med egnede strammestroppe eller tau ved de merkede festepunktene.

#### **Figur N**

Vist på en KM 100/120 R G

- Foran: På fotstøtteoverflaten i området rundt det fremre tårnet.
- Bak: Åpninger (ø ca. 30 mm) venstre og høyre i rammen mellom bakhjulene og trakten.

#### **OBS**

Festepunktene identifiseres med kjedesymboler. Bruk bare de merkede festepunktene for surring, ellers vil maskinen bli skadet.

## Lagring

### △ FARE

#### **Fare for personskader og materielle skader hvis vekten ikke overholdes!**

Fare for personskader og materielle skader hvis vekten ikke overholdes ved transport og lagring av maskinen.

Ta hensyn til vekten av maskinen ved transport og lagring.

Sikre maskinen i henhold til gjeldende forskrifter så den ikke glir eller velter under transporten.

1. Tøm avfallsbeholderen (se kapittel *Tømme avfallsbeholderen*).
2. Rengjør innsiden av maskinen, se kapittel *Rengjør maskinen innvendig*.
3. Rengjør utsiden av maskinen, se kapittel *Rengjør utsiden av maskinen*.
4. Plasser maskinen på en jevn, horisontal overflate i et tørt, frostfritt miljø.
5. Vri nøkkelen i nøkkelbryteren til posisjon "O" og trekk den ut.
6. Koble fra strømforsyningen, se kapittel *Koble fra / opprette strømforsyning*.
7. Lade batteriet, se kapittel *Lade batterier*.

#### **OBS**

Gjenta lading hver 6. uke, ellers kan batteriet bli skadet.

8. Dekk til maskinen på en støvtett måte.

## Stell og vedlikehold

### △ ADVARSEL

#### **Fare for liv, personskade og andre skader!**

Under vedlikehold og vedlikehold av maskinen er det fare for liv, personskade og andre skader hvis sikkerhetsinstruksjonene ikke følges!

Følg sikkerhetsanvisningene for stell og vedlikehold på begynnelsen av denne driftsveiledningen.

## Rengjøring av maskinen

#### **OBS**

Kortslutninger eller andre skader. Ikke rengjør apparatet med slange- eller høytrykksvannstråle.

#### **OBS**

#### **Uriktig rengjøring**

Fare for skader.

Ikke bruk skurende eller aggressive rengjøringsmidler.

### △ FARE

#### **Støv utgjør helsefare**

For innvendig rengjøring med trykkluft

må du bruke støvmaske og vernebriller.

## Rengjør maskinen innvendig

1. Slå av maskinen.
2. Åpne venstre og høyre bekledning, se kapitlet *Åpne/lukke venstre/høyre panel*.
3. Bruk personlig beskyttelsesutstyr (vernebriller, ansiktsbeskyttelse, åndedrettsvern, hørselsvern osv.).
4. Blås ut av maskinen med trykkluft.
5. Rengjør innsiden av maskinen med en klut fuktet med et mildt rengjøringsmiddel.
6. Lukk venstre og høyre bekledning, se kapitlet *Åpne/lukke venstre/høyre panel*.

## Rengjør utsiden av maskinen

1. Slå av maskinen.
2. Rengjør utsiden av maskinen med en klut fuktet med et mildt rengjøringsmiddel.

## Vedlikeholdsintervaller

#### **Merknad**

For at garantikrav skal aksepteres, må alt kundeservice- og vedlikeholdsarbeid i løpet av garantitiden utføres av autorisert kundekundeservice iht. sjekklisten for inspeksjon (ICL).

- Driftstimetelleren indikerer tidspunktet for vedlikeholdsintervallene.
- Intervallene for kundeservice og vedlikehold utført av kunden/operatøren står oppført i kapitlet *Vedlikehold utført av kunden*. Arbeidet må utføres av en kvalifisert spesialist. Ta kontakt med en Kärcher-forhandler eller kundeservice ved behov.
- Ytterligere vedlikeholdsarbeid skal utføres av autorisert kundekundeservice iht. sjekklisten for inspeksjon. Ta kontakt med tjenesten i god tid.

## Vedlikehold utført av kunden

#### **Merknad**

Følgende vedlikeholdsarbeid må utføres av en kvalifisert spesialist, ta kontakt med en Kärcher-forhandler eller kundeservice om nødvendig.

Arbeid på det hydrauliske systemet skal kun utføres av autorisert kundekundeservice.

#### **Daglig:**

1. Utfør sikkerhetskontrollen før du starter, se kapitlet *Sikkerhetskontroll før start*.
2. Lad et utladet batteri, kontroller elektrolyttnivået og korreger om nødvendig, se kapitlet *Lade batterier*.

#### **Ukentlig:**

#### △ ADVARSEL

#### **Fare for personskade hvis avfallsbeholderen synker nedover!**

Den løftede avfallsbeholderen kan plutselig synke og forårsake alvorlige knuse- og klemskader.

Ikke gå under den usikrede avfallsbeholderen.

Fest den løftede avfallsbeholderen korrekt med den medfølgende sikkerhetsstøtten før du går under avfallsbeholderen.

3. Kontroller at alle bevegelige deler går lett, smør dem om nødvendig eller få dem reparert.

### **Merknad**

Før alt vedlikeholds- og reparasjonsarbeid med løftet avfallsbeholder må sikkerhetsstøtten monteres, se kapittel *Montere/demontere sikkerhetsstøtte for avfallsbeholder*.

4. Kontroller tetningslistene på feievalseboksen for riktig justering og slitasje, juster om nødvendig og bytt ut slitte tetningslister, se kapittel *Justering / fjerning / montering av tetningslister*.
5. Kontroller de 3 tetningslistene på beholderklaffen for skader på avfallsbeholderen, bytt om nødvendig.
6. Sjekk feievalsen for slitasje og skader, bytt om nødvendig, se kapittel *Fjerning / testing / installasjon av feievalse*.
7. Kontroller sidebørsten (e) for slitasje og skade, bytt om nødvendig, se kapittel *Kontroller/demonter/monter sidekostene*.
8. Kontroller støvfilteret for forurensning og skade, bytt om nødvendig og rengjør støvfilterboksen, se kapittel *Fjerne / rengjøre / installere støvfilter*.
9. Sjekk hydraulikksystemet for lekkasjer, få det reparert om nødvendig.
10. Kontroller drivreimene til viftehjulet for slitasje og skader, skift dem ut om nødvendig.

### **Månedlig:**

11. Kontroller batteriet i henhold til bruksanvisningen fra batteriproduzenten for avvik i elektrolyttensitet og temperatur mellom battericellene, kontakt kundeservice om nødvendig.

### **Vedlikehold utføres av serviceavdelingen**

### **Merknad**

For at garantikrav skal aksepteres, må alt service- og vedlikeholdsarbeid i løpet av garantitiden utføres av autorisert en Kärcher-service iht. inspeksjonssjekklister.

- Første inspeksjon etter 20 timers drift
- Vedlikeholdsarbeider hver 100. driftstime
- Vedlikeholdsarbeider hver 300. driftstime
- Ved behov, minst én gang i året, må isolasjonsmotstanden for maskinen og batteriet kontrolleres av en elektriker iht. bruksanvisningen fra batteriproduzenten.

### **Vedlikeholdsarbeid**

#### **Fjerning / testing / installasjon av feievalse**

På grunn av det bevegelige opphenget til feievalsen justeres feiemønsteret automatisk når bustene er slitt.

1. Slå av maskinen, se kapittel *Slå av maskinen*.

#### **Demontering:**

2. Åpne venstre panel, se kapittel *Åpne/lukke venstre/høyre panel*.
3. Skru av den venstre sammenrullede skruen.

#### **Figur T**

- ① Venstre riflet skrue
  - ② Lagerplate
  - ③ Dekkplate
  - ④ Høyre riflet skrue
4. Trekk ut lagerplaten.
  5. Skru av den høyre riflede skruen.
  6. Fjern dekselet.
  7. Trekk ut feierullen.

#### **Figur U**

- ① Feievalse
- ② Feievalseholder (på begge sider)
- ③ Spissen av en pilformet, avsmalnende børstestripe

#### **Kontroller:**

8. Sjekk feievalsen for slitasje, skader og innpakkede, fleksible gjenstander som belter, snorer osv. I tilfelle slitasje, skade eller utilfredsstillende rengjøringsresultat må sveiperullen skiftes ut eller innpakkede gjenstander fjernes.

#### **Montering:**

9. Monter ny feievalse.  
Sørg for riktig justering, spissene på de pilformede børstestriplene må peke i kjøreretningen når du kjører fremover.

10. Monter dekselet.

#### **Figur T**

- ① Venstre riflet skrue
  - ② Lagerplate
  - ③ Dekkplate
  - ④ Høyre riflet skrue
11. Stram den høyre riflede skruen.
  12. Monter lagerplaten.
  13. Stram den venstre riflede skruen.
  14. Lukk venstre panel, se kapittel *Åpne/lukke venstre/høyre panel*.

### **Kontroller/demonter/monter sidekostene**

På grunn av den bevegelige opplagringen av sidekosten, etterjusteres feiemønsteret automatisk når bustene slites.

1. Slå av maskinen, se kapitlet *Slå av maskinen*.

#### **Kontroller:**

2. Sjekk sidekosten med tanke på slitasje, skader og fleksible gjenstander som har viklet seg inn, slik som f.eks. bånd, snorer osv. Ved slitasje, skader eller for dårlig rengjøring må sidekosten skiftes ut eller gjenstander som har viklet seg inn, må fjernes.

#### **Figur S**

- ① Sidekost
- ② Skrue (3 stk.)

#### **Demonter:**

3. Skru ut skruene.
4. Fjern sidebørsten.
5. Rengjør sidekostholderen.

#### **Monter:**

6. Sett inn den nye sidekosten i sidekostholderen.
7. Stram skruene.

### **Justering / fjerning / montering av tetningslister**

### **Merknad**

Etterløp for fremre og bakre tetningslist definerer hvordan tetningslisten bøyes ved kjøring forover.

Juster de laterale tetningslistene tilsvarende, for innstilling av verdier, se **tabell Innstilling av verdier for tetningslister**.

1. Slå av maskinen, se kapittel *Slå av maskinen*.

#### **Innstilling:**

2. Åpne det tilsvarende dekselet, se kapittel *Åpne/lukke venstre/høyre panel*.
3. Løsne skruene eller mutrene på monteringsplaten på den tilsvarende tetningslisten.

#### **Figur V**

- ① Monteringsplate
  - ② Tetningslister på siden
  - ③ Fremre tetningslist
  - ④ Bakre tetningslist
4. Still inn tetningslisten ved å forskyve den i slissene.
  5. Stram skruene eller mutrene på monteringsplaten på den tilsvarende tetningslisten.

#### **Demontering/montering:**

6. Skru ut skruene eller mutrene på monteringsplaten på den tilsvarende tetningslisten.
7. Fjern monteringsplaten og tetningslisten.
8. Montering skjer i omvendt rekkefølge.

#### **Monteringstips**

Juster tetningslisten før du strammer skruene eller mutrene.

9. Lukk venstre eller høyre panel, se kapittel *Åpne/lukke venstre/høyre panel*.

#### **Tabell Innstillingsverdier for tetningslister:**

Tetningslist	Innstillingsverdi
Tetningslister på siden	Avstand til bakken 1–3 mm
Fremre tetningslist	Ettertrekk 10–15 mm
Bakre tetningslist	Ettertrekk 5–10 mm

## Fjerne / rengjøre / installere støvfilter

### ⚠ **FARE**

#### **Støv utgjør helsefare**

Bruk støvmaske og vernebriller under arbeid på filteranlegget.

Følg sikkerhetsforskriftene for omgang med finstøv.

1. Slå av maskinen, se kapittel *Slå av maskinen*.

#### **Demontering:**

2. Vent minst 1 minutt til den automatiske støvfilterrengjøringen er ferdig og støvet har lagt seg i filterboksen.
3. Strekk deg inn i det forsenkede grepet og sving lagringsflaten oppover.

#### **Figur W**

- ① Fraleggingsplass
  - ② Håndtaksfordypning
  - ③ Spak
  - ④ Støvfilter
4. Flytt spaken til høyre inn i låsen.
  5. Ta ut støvfilteret oppover.

#### **Rengjøring:**

6. Kontroller støvfilteret for smuss og skader, rengjør eller bytt om nødvendig.

#### **OBS**

Ikke rengjør eller børst støvfilteret med trykkluft. Bank forsiktig på eller støvsug for å rengjøre.

#### **Montering:**

7. Montering skjer i omvendt rekkefølge.

## Demontering/montering av bakhjul

### ⚠ **FARE**

#### **Livsfare ved løfting av maskinen!**

Når maskinen løftes, foreligger det livsfare hvis jekken sklir.

Du må aldri sitte eller ligge under en maskin som er jekket opp.

Løft maskinen bare når den står på fast, vannrett underlag og sikre den slik at den ikke kan rulle.

Løft maskinen kun med egnede jekker som er laget for vekten av maskinen.

Plasser jekker kun på de merkede punktene på kjøretøyrammen.

#### **Demontering:**

1. Parker maskinen på en fast, horisontal overflate.
2. Slå av maskinen, se kapittel *Slå av maskinen*.
3. Åpne det tilsvarende dekselet, se kapittel *Åpne/lukke venstre/høyre panel*.
4. Sikre apparatet mot å rulle vekk med begge støtteklossene.
5. Løsne hjulbolten ca. 1 omdreining, f.eks. med en hjuledderkopp, mot urviseren.

#### **Figur O**

- ① Hevepunkt for vognen
  - ② Symbol, hevepunkt for vognen
  - ③ Underlagsskive
  - ④ Hjulskruer
  - ⑤ Bakhjul
6. Plasser en passende jekk på jekkens oppsamlingspunkt og løft maskinen til bakhjulet kan roteres fritt.  
For maskinvekt, se kapittel *Tekniske spesifikasjoner*.
  7. Skru av hjulbolten og fjern med underlagsskiven.
  8. Fjern bakhjulet fra hjulnavet.
  9. Få det defekte bakhjulet reparert på et spesialverksted eller skift det ut.

#### **Montering:**

10. Plasser bakhjulet på hjulnavet.
11. Stram hjulbolten for hånd med skiven, f.eks. med en hjuledderkopp, med klokken.
12. Senk maskinen.
13. Stram hjulbolten.  
Tiltrekkingmoment: 56 Nm.
14. Lukk det tilsvarende dekselet, se kapittel *Åpne/lukke venstre/høyre panel*.
15. Fjern støtteklossen.

## Demonter/monter forhjulet

1. Få forhjulet demontert og montert av en serviceavdeling.

## Kontroller hydraulikkoljenivået / etterfyll hydraulikkolje

### **Merknad**

Maskinens hydraulikksystem er et lukket system uten drivstofforbruk. Så lenge det ikke finnes lekkasjer, er det ikke nødvendig å kontrollere hydraulikkoljenivået. Hvis det oppdages lekkasjer eller funksjonsfeil, må du informere serviceavdelingen og få det hydraulikksystemet reparert.

## Montere/demontere sikkerhetsstøtte for avfallsbeholder

#### **Montering:**

1. Parker maskinen på et fast, horisontalt underlag.
2. Løft avfallsbeholderen helt opp, se kapittel *Tømme avfallsbeholderen*.
3. Slå av maskinen, se kapittel *Slå av maskinen*.
4. Åpne høyre panel, se kapittel *Åpne/lukke venstre/høyre panel*.
5. Fjern sikkerhetsstøtten.
  - a Trekk fjærpluggene ut av boltene.
  - b Trekk ut boltene og fjern sikkerhetsstøtten på bjelken.
6. Posisjoner sikkerhetsstøtten mellom høyre bjelke og høyre løftearm som vist på illustrasjonen.

#### **Figur Q**

7. Monter boltene.
  - a Sett boltene inn i hullene.
  - b Sett fjærpluggene inn i hullene i boltene til fjærpluggene går i inngrep.

#### **Figur R**

#### **OBS**

#### **Fare for skader!**

Hvis avfallsbeholderen løftes eller senkes med montert sikkerhetsstøtte, forårsaker dette skader på maskinen og sikkerhetsstøtten! For å forhindre at avfallsbeholderen løftes eller senkes hydraulisk, er det ikke mulig å lukke det høyre panelet når sikkerhetsstøtten er montert. Derfor er sikkerhetskretsen aktivert. Ikke lukk det høyre panelet med makt!

#### **Demontering:**

8. Montering skjer i omvendt rekkefølge.

## Bistand ved feil

### ⚠ **ADVARSEL**

#### **Fare for personskader og materielle skader ved arbeider på spenningsførende deler!**

Ved arbeider på spenningsførende deler av maskinen kan det oppstå personskader på grunn av elektrisk støt og skader på maskinen.

Slå av maskinen, trekk strømpluggen for laderen ut av stikkontakten og koble fra spenningsforsyningen til maskinen før du gjennomfører kontroll-, vedlikeholds- og rengjøringsarbeider.

Få reparasjoner på spenningsførende komponenter utført av en autorisert kundeservice.

### ⚠ **ADVARSEL**

#### **Fare for personskader ved ukontrollert oppstart av motorer og systemer!**

Når maskinen er koblet inn, kan motorer eller systemer starte ukontrollert og forårsake personskader på grunn av klemming, knusing eller kutting.

Slå av maskinen og ta ut nøkkelen fra nøkkelbryteren før du gjennomfører kontroll-, vedlikeholds- eller rengjøringsarbeider.

Mindre funksjonsfeil kan du ved hjelp av følgende oversikt utbedre selv.

For alle feil som ikke er oppført her, må du kontakte service!

## Montering/demontering av sikring

### OBS

#### Fare for personskader ved bruk av uegnede sikringer!

Hvis det brukes sikringer som ikke oppfyller produsentens spesifikasjoner, kan elektriske og elektroniske komponenter bli så skadet at de ikke kan repareres.

Bruk kun sikringer som oppfyller produsentens spesifikasjoner i form (stikksikring, lamellsikring) og strømstyrke (A).

Hvis en funksjon svikter, må du sjekke den tilsvarende sikringen og bytte den ut om nødvendig. Kontakt kundeservice om nødvendig.

#### Demontering:

1. Slå av maskinen, se kapittel *Slå av maskinen*.
2. Koble fra strømforsyningen, se kapittel *Koble fra / opprette strømforsyning*.
3. Åpne venstre panel, se kapittel *Åpne/lukke venstre/høyre panel*.

4. Skru ut skruen.

#### Figur X

- ① Skrue
  - ② Deksel elektronikkboks
  - ③ Festekrok
5. Trekk dekselet til elektronikkboksen litt fremover, løsne baksiden av låsekroken og fjern den.
  6. Finn den defekte sikringen.

7. Fjern det aktuelle sikringsdekselet.

#### Figur Y

- ① Sikring F1 (plug-in-sikring 30 A)
  - ② Sikring F2 (sikringsstripe 150 A)
  - ③ Sikring F3 (sikringsstripe 200 A)
  - ④ Sikringsdeksel
8. Demonter sikringen.
    - a Plug-in-sikring: Trekk plug-in-sikringen ut av sikringsholderen.
    - b Stripesikring: Skru av mutrene og fjern resten av stripesikringen fra sikringsholderen.

#### Montering:

9. Monter sikringen.
  - a Plug-in-sikring: Sett plug-in-sikringen inn i sikringsholderen til anslag.
  - b Stripesikring: Sett stripesikringen inn i sikringsholderen og stram mutrene.
10. Monter sikringsdekselet.
11. Heng dekselet til elektronikkboksen på låsekroken og skyv det bakover.
12. Trekk til skruen.
13. Lukk venstre panel, se kapittel *Åpne/lukke venstre/høyre panel*.
14. Opprett strømforsyningen, se kapittel *Koble fra / opprette strømforsyning*.

## Feil

Feil	Årsak	Utbedring
<b>Maskinen kjører ikke.</b>	Strømforsyningen til maskinen er avbrutt.	<ol style="list-style-type: none"> <li>1. Ta plass på føreraset for å aktivere setekontakbryteren.</li> <li>2. Kontroller om nødstoppbryteren er trykket, lås opp nødstoppbryteren om nødvendig, se kapittel <i>Nødstoppbryter</i>.</li> <li>3. Vri nøkkelen i nøkkelbryteren til posisjon "I".</li> <li>4. Les batteriets ladestatus på displayet, om nødvendig, lad batteriet, se kapittel <i>Lade batterier</i>.</li> <li>5. Kontroller om venstre og høyre panel er lukket, lukk om nødvendig, se kapittel <i>Åpne/lukke venstre/høyre panel</i>.</li> <li>6. Kontroller om batteripluggen er riktig koblet til, om nødvendig, plugg den riktig sammen, se kapittel <i>Koble fra / opprette strømforsyning</i>.</li> <li>7. Kontroller sikringene, bytt om nødvendig, se kapittel <i>Montering/demontering av sikring</i>.</li> <li>8. Hvis maskinen fortsatt ikke kjører, må du informere kundeserviceavdelingen.</li> </ol>
<b>Støvtviking under feiing / utilstrekkelig sugeseffekt.</b>	Avfallsbeholderen er full.	1. Tøm avfallsbeholderen (se kapittel <i>Tømme avfallsbeholderen</i> ).
	Støvfilteret er tilstoppet.	1. Rengjør støvfilteret, bytt ut i tilfelle det er svært skittent, se kapittel <i>Fjerne / rengjøre / installere støvfilter</i> .
	Støvfilteret er skadet.	1. Bytt ut støvfilteret, se kapittel <i>Fjerne / rengjøre / installere støvfilter</i> .
	Støvfilteret er installert feil.	1. Monter støvfilteret riktig, se kapittel <i>Fjerne / rengjøre / installere støvfilter</i> .
	Tetningslistene på sveiperulleboksen er feil innstilt.	1. Juster tetningslistene riktig, se kapittel <i>Justering / fjerning / montering av tetningslister</i> .
	Tetningslistene på sveiperulleboksen er slitt.	1. Bytt tetningslistene, se kapittel <i>Justering / fjerning / montering av tetningslister</i> .
	Tetningene på filterboksen er løse eller skadde.	1. Forny forseglingene på filterboksen eller få dem installert riktig av kundeserviceavdelingen.
	Tetningslistene på traktklaffen er løse eller skadet.	1. Forny tetningslistene på traktklaffen eller få dem installert riktig av kundeserviceavdelingen.

Feil	Årsak	Utbedring
<b>Rengjøringsresultatet er ikke tilfredsstillende.</b>	Sidekosten er slitt.	1. Bytt sidekosten, se kapitlet <i>Kontroller/demonter/monter sidekostene</i> .
	Feievalsen er slitt.	1. Skift ut feievalsen, se kapitlet <i>Fjerning / testing / installasjon av feievalse</i> .
	Tetningslistene på feievalseboksen er stilt inn feil.	1. Still inn tetningslistene riktig, se kapitlet <i>Justering / fjerning / montering av tetningslister</i> .
	Tetningslistene på feievalseboksen er slitt.	1. Skift ut tetningslistene, se kapitlet <i>Justering / fjerning / montering av tetningslister</i> .
	Klaffen for våtfeing er åpen.	1. Lukk klaffen for våtfeing.
	Grovsmussklaffen er åpen.	1. Få grovsmussklaffen reparert av serviceavdelingen.
<b>Feievalse eller sidekost roterer ikke.</b>	Strømforsyningen til maskinen er avbrutt.	1. Opprett strømforsyning, se kapittel <i>Maskinen kjører ikke</i> .
	Programmet "Kjøring" er stilt inn.	1. Sett programvalgbyteren på "Feie med feievalse" eller "Feie med feievalse og sidekost", se kapittel <i>Programvalgbyter</i> .
	Feievalsen eller sidekosten er blokkert.	1. Sjekk feievalsen eller sidekosten for innsurrede, fleksible gjenstander som bånd, snorer osv. og fjern dem, se kapittel <i>Fjerning / testing / installasjon av feievalse og Kontroller/demonter/monter sidekostene</i> .
	Avfallsbeholderen er ikke helt senket.	1. Senk trakten helt, se kapittel <i>Tømme avfallsbeholderen</i> .
<b>Avfallsbeholderen kan ikke lades.</b>	Strømforsyningen til maskinen er avbrutt.	1. Opprett strømforsyning, se kapittel <i>Maskinen kjører ikke</i> .
	Det er ikke tatt hensyn til tohåndsoperasjonen for sikker tømming av avfallsbeholderen.	1. Tøm avfallsbeholderen i tohåndsbetjening, se kapittel <i>Tømme avfallsbeholderen</i> .
	De venstre og høyre skjærsikringskruene på trakten skjæres av.	1. Få skiftet ut skjærlåseskruene av kundeserviceavdelingen.
	Programmet "Feing med feievalse" eller "Feing med feievalse og sidekost" er stilt inn.	1. Sett programvelgerbyteren til "Kjøre", se kapittel <i>Programvalgbyter</i> .
<b>Høyre panel kan ikke lukkes.</b>	Avfallsbeholderen er sikret med sikkerhetsstøtten.	1. Demonter sikkerhetsstøtten, se kapittel <i>Montere/demontere sikkerhetsstøtte for avfallsbeholder</i> .

### Tilbehør/slitedeler

Nedenfor følger en oversikt (i utdrag) over slitedeler eller tilbehør som fås som ekstrautstyr.

Slitedeler og tilbehør	Beskrivelse/merknader	Bestillingsnr.
Sidekost, Standard	Til innendørs og utendørs flater.	6.905-986.0
Sidekost, myk	For finstøv på innendørs og utendørs flater. Fuktighetsfast	6.906-133.0
Sidekost, hard	For fjerning av fastsittende smuss utendørs. Fuktighetsfast	6.906-065.0
Feievalse, Standard	Til innendørs og utendørs flater. Slite- og fuktighetsfast	6.905-095.0
Feievalse, myk	For finstøv på innendørs og utendørs flater. Fuktighetsfast	6.905-190.0
Feievalse, hard	For fjerning av fastsittende smuss utendørs. Fuktighetsfast	6.905-191.0
Støvfilter		6.414-532.0
Tetningslist, til siden venstre og høyre		5.365-078.0

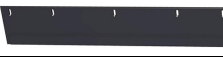
Slitedeler og tilbehør	Beskrivelse/merknader	Bestillingsnr.
Tetningslist, bak		5.365-053.0
Tetningslist, foran		5.294-000.0
Bakhjul	Som erstatning.	6.435-845.0
Batteri 24 V, 240 Ah		6.654-112.0

Tilbehør	Beskrivelse/merknader	Bestillingsnr.
Lader, bærbar		6.654-442.0
Hjulpar, ikke-krittende		2.853-048.0
Påbyggingssett sidekost, venstre	*	2.852-913.0
Vernetak, tilbehørssett	*	2.852-828.0
Sprøytesystem, tilbehørssett	*	2.852-835.0
Roterende lys, tilbehørssett	*	2.852-911.0
Arbeidslys, tilbehørssett	*	2.852-904.0
Spotlight, tilbehørssett	*	2.852-995.0
Støtbeskyttelse, tilbehørssett	*	2.852-491.0



Tilbehør	Beskrivelse/merknader	Bestil- lingsnr.
Baklys, tilbehørssett	*	2.853-042.0
Sugekoppholder, tilbehørssett	*	2.853-030.0
Sidebørstefeste- sett, tilbehørssett	*	2.853-034.0

Home-Base tilbe- hør	Beskrivelse / merknader	Bestil- lingsnr.
Adapter	For å feste tilbehør til Home-Base-skinne.	5.035-488.0
Dobbeltkrok	Kan kun brukes i forbindelse med adapteren.	6.980-077.0

Home-Base tilbe- hør	Beskrivelse / merknader	Bestil- lingsnr.
Beholder for vas- kemiddel	Kan kun brukes i forbindelse med adapteren.	4.070-006.0
Home-Base-sett grov smusstang	Grov smusstang med feste- deler.	4.035-524.0

\*Skal monteres av kundeservice.

## Garanti

Vår ansvarlige salgsorganisasjon for de enkelte land har utgitt garantibetingelsene som gjelder i det aktuelle landet. Eventuelle feil på apparatet repareres gratis i garantitiden dersom disse kan føres tilbake til material- eller produksjonsfeil. Ved behov for garanti-reparasjoner bes du henvende deg til din forhandler eller nærmeste autoriserte kundeservice og fremvise kjøpskvitteringen.

(Se adresse på baksiden)

## Tekniske spesifikasjoner

		KM 100/120 R Bp	KM 100/120 R Bp Pack
<b>Effektspesifikasjoner apparat</b>			
Kjørehastighet (maks.)	km/h	5,5	5,5
Arbeidshastighet (maks.)	km/h	5,5	5,5
Stigeevne (maks.)	%	12	12
Arbeidsbredde uten sidekoster	mm	730	730
Arbeidsbredde med en sidekost	mm	1000	1000
Arbeidsbredde med to sidekoster	mm	1280	1280
Beskyttelsesgrad		IPX 3	IPX 3
<b>Teoretisk flateeffekt</b>			
Flatekapasitet uten sidekost	m <sup>2</sup> /h	4015	4015
Flatekapasitet med to sidekoster	m <sup>2</sup> /h	5500	5500
Flatekapasitet med to sidekoster	m <sup>2</sup> /h	7040	7040
<b>Batteri</b>			
Batteritype		–	24 V 4 HPzS 240, bly-syre, lavt vedlikehold
Batterikapasitet	Ah	–	240
Ladetid når batteriet er helt utladet	h	–	10 ... 15
Driftstid med fulladet batteri	h	–	3,5
Batterispennning	V	–	24
Batterivekt	kg	–	195
Elektrolyttinnhold	l	–	38
<b>Lader</b>			
Nettspennning	V	–	230
Utgangsspennning	V	–	24
Utgangsstrøm	A	–	30
<b>Omgivelsesbetingelser</b>			
Omgivelsestemperatur	°C	-5 ... +40	-5 ... +40
Luffuktighet, ikke duggende	%	20 ... 90	20 ... 90
<b>Mål og vekt</b>			
Lengde	mm	1660	1660
Bredde	mm	1110	1110
Høyde	mm	1355	1355
Egenvekt	kg	490	490
Tom vekt (transportvekt)	kg	490	684
Tillatt totalvekt	kg	1060	1060
Bredde feievelse	mm	730	730
Diameter feievelse	mm	285	285
Diameter sidekoster	mm	410	410
<b>Feieavfallsbeholder</b>			
Volum feieavfallsbeholder	l	120	120
Maks. nyttelast feieavfallsbeholder	kg	150	150

		<b>KM 100/120 R Bp</b>	<b>KM 100/120 R Bp Pack</b>
Tømmehøyde (maks.)	mm	1520	1520
<b>Filter og sugesystem</b>			
Filterflate støvfilter	m <sup>2</sup>	6	6
Brukskategori		U	U
<b>Fremdriftsmotor (elektrisk)</b>			
Motorstype		Likestrømspermanent-magnetmotor for forover- og reversbevegelse	Likestrømspermanent-magnetmotor for forover- og reversbevegelse
Type		Hjulnavmotor i forhjulet	Hjulnavmotor i forhjulet
Nominell spenning	V	24	24
Merkestrøm	A	40	40
Nominelt effekt (mekanisk)	W	780	780
Motorturtall	1/min	trinnløs	trinnløs
Beskyttelsesgrad		IP 44	IP 44
<b>Sidebørstemotor (elektrisk)</b>			
Motorstype		Likestrømspermanent-magnetmotor	Likestrømspermanent-magnetmotor
Type		Girmotor (vinkelgir)	Girmotor (vinkelgir)
Nominell spenning	V	24	24
Merkestrøm	A	8,5	8,5
Nominelt effekt (mekanisk)	W	80	80
Turtall sidekoster	1/min	80	80
Beskyttelsesgrad		IP 44	IP 44
<b>Vifte- og feievalsemotor (elektrisk)</b>			
Motorstype		Likestrømspermanent-magnetmotor	Likestrømspermanent-magnetmotor
Type		B14	B14
Nominell spenning	V	24	24
Merkestrøm	A	32	32
Nominelt effekt (mekanisk)	W	600	600
Omdreiningstall	1/min	3500	3500
Beskyttelsesgrad		IP 54	IP 54
<b>Dekk</b>			
Dekkdimensjon, foran	mm	ø 300	ø 300
Dekkdimensjon, bak		4.00-8	4.00-8
Dekktrykk	MPa (bar)	0,6 (6)	0,6 (6)
<b>Registrerte verdier iht. EN 60335-2-72</b>			
Hånd-arm-vibrasjonsverdi	m/s <sup>2</sup>	1,4	1,4
Hånd-arm-vibrasjonsverdi, usikkerhet K	m/s <sup>2</sup>	0,2	0,2
Sete-vibrasjonsverdi	m/s <sup>2</sup>	0,3	0,3
Setevibrasjonsverdi, usikkerhet K	m/s <sup>2</sup>	0,1	0,1
Lydtrykknivå L <sub>PA</sub>	dB(A)	74	74
Usikkerhet L <sub>PA</sub> og L <sub>WA</sub>	dB(A)	3	3
Lydeffektnivå L <sub>WA</sub>	dB(A)	92	92
Lydeffektnivå L <sub>WA</sub> + usikkerhet L <sub>WA</sub>	dB(A)	94	94

Med forbehold om tekniske endringer.

## EU-samsvarserklæring

Vi erklærer herved at maskinen beskrevet nedenfor på grunn av design og konstruksjon, samt i versjonen som vi har markedsført, oppfyller de relevante grunnleggende helse- og sikkerhetskravene i EU-direktivene. Endringer på maskinen uten avtale med oss, gjør at denne erklæringen blir ugyldig.

Produkt: Feiesugemaskin

Type: 1.280-xxx

### Gjeldende EU-direktiver

2006/42/EF (+2009/127/EF)

2000/14/EF

2014/30/EU

### Anvendte harmoniserte standarder

EN 60335-1

EN 60335-2-72

EN 62233: 2008

EN 55012: 2007 + A1: 2009

EN 61000-6-2: 2005

### TCU

EN 301 511 V12.5.1

EN 300 440 V2.1.1

EN 300 328 V2.2.2

EN 300 330 V2.1.1

EN 62311: 2008

## Lydeffektnivå dB(A)

KM 100/120 R BAT

Målt: 92

Garantert: 94

## Anvendte nasjonale standarder

-

## Anvendte samsvarsvurderingsprosesser

2000/14/EF: Vedlegg V

Undertegnede handler på vegne av og med fullmakt fra styret.



H. Jenner

Chairman of the Board of Management



S. Reiser

Director Regulatory Affairs & Certification

Dokumentasjonsfullmektig:

S. Reiser

Alfred Kärcher SE & Co. KG

Alfred-Kärcher-Str. 28 - 40

71364 Winnenden (Germany)

Tlf.: +49 7195 14-0



Faks: +49 7195 14-2212

Winnenden, 2022/01/01

## Innehåll

Allmän informasjon .....	147
Sikkerhetsinformasjon .....	147
Avsedd anvendning .....	148
Miljøskydd .....	149
Tillbehør og reservedelar .....	149
Kontrollere leveransen .....	149
Funksjon .....	149
Maskinbeskrivning .....	149
Føre idrifttagningen .....	150
Batterier/laddare .....	150
Idrifttagning .....	152
Drift .....	153
Transport .....	154
Förvaring .....	155
Skötsel och underhåll .....	155
Hjelp vid störningar .....	157
Tillbehør/förslitningsdelar .....	159
Garanti .....	159
Tekniske data .....	160
EU-forsikran om overensstemmelse .....	161

## Allmän informasjon

  Läs och följ den här bruksanvisningen och bruksanvisningarna til batteriet og laddaren innan du anvender maskinen for första gangen. Spara bruksanvisningen for senere bruk eller for næste eger.

## Sikkerhetsinformasjon

### Risiknivåer

#### **FARA**

- Varnar om en omedelbart overhengende fare som kan leda til svåre personskador eller dødsfall.

#### **VARNING**

- Varnar om en mulig farlig situation som kan leda til svåre personskador eller dødsfall.

#### **FÖRSIKTIGHET**

- Varnar om en mulig farlig situation som kan leda til lettere personskador.

#### **OBSERVERA**

- Varnar om en mulig farlig situation som kan leda til materielle skador.

### Sikkerhetsinformasjon for manövrering

 **FARA** • Lämna aldrig maskinen utan uppsikt så länge maskinen inte är säkrad mot oavsiktlig rörelse. Ansatt alltid parkeringsbromsen innan du lämnar maskinen.

 **VARNING** • Använd endast maskinen enligt bestemmelsene. Ta hänsyn til lokale forholdene når du arbejder med maskinen og vær forsiktig når folk befinder sig i nærheten, framfor allt barn. • Innan du använder maskinen kontrollerar du arbetsutrustningen og sikkerhetsanordningene avseende korrekt skick, funksjonalitet og driftsikkerhet. Använd inte maskinen om tilstanden ikke er perfekt og tillförlitlig. • Följ de tillämplige sikkerhetsföreskrifterne inom farlige områder (t.ex. på bensinstasjoner). Använd aldrig maskinen i utrymmene där det foreligger explosionsrisik. • Maskinen får ikke anvendes av personer med nedsatt fysisk, sensorisk eller mental förmåga eller med begrenset kunnskap og erfaring. • Maskinen får endast användas av personer som instruerats i hur den fungerer eller tydeligt visat at de klarer av at hantera den og uttrykkelig fått oppdraget at anvende den. • Bær tett sittende kläder og robuste skor når du anvender eller underholder maskinen. • Använd inte maskinen i områder med risk at treffas av nedfallende föremål. • Håll oppsikt over barn for at vara sikker på at de ikke leker med maskinen. • Barn og ungdomar får ikke anvende maskinen. • Titta inte direkt in i ljuskällan på maskiner som är utrustade med en Blue Spot-belysning. • Maskinoperatøren er ansvarig om ulykker med andra personer resp. deres egendom skulle inträffa. • Kontrollera

närområdet innan du kör fram, t.ex. avseende barn och djur. Se till att du har god sikt. • Ta bort nyckeln från nyckelbrytaren eller ta bort Kärcher Intelligent Key (KIK) från uttaget på maskinen för att förhindra obehörig användning av maskinen.

### Säkerhetsinformation avseende kördrift

**Hänvisning** • Förteckningen rörande vältningsrisk är icke uttömmande. **FARA** • Risk för vältning vid för hög lutning och stigning! Vid körning i backar ska de maximala tillåtna värdena i kapitlet Tekniska data beaktas. • Risk för vältning vid för hög lutning i sidled! Vid körning i backar måste du observera de högsta tillåtna värdena i kapitlet Tekniska data när du kör tvärs mot fallinjen. • Risk för vältning vid instabilt underlag! Denna maskin får endast köras på fast underlag. • Olycksrisk föreligger om inte hastigheten anpassas. Kör långsamt i kurvor.

### Batteridrivna maskiner

⚠ **FARA** • Explosionsrisk! Ladda endast batterierna med en för detta avsedd laddare • Vid laddning av batterier i ett slutet utrymme bildas högexplosiv gas. Ladda endast batterierna i utrymmen med god ventilation. • I närheten av ett batteri eller i ett batteriladdningsområde är det inte tillåtet att hantera öppen eld, alstragnistor eller att röka. • Explosionsrisk och kortslutning. Lägg inga verktyg eller dylikt på batteriet.

⚠ **FÖRSIKTIGHET** • Risk för personskador på grund av batterisyra. Följ motsvarande säkerhetsföreskrifter.

**OBSERVERA** • Följ driftsinstruktionerna från batteri- och laddartillverkaren. Följ lagstiftarens rekommendationer för hantering av batterier. • Lämna aldrig batterier i urladdat tillstånd. Ladda batterier så fort som möjligt. • Se till att batterierna hålls rena och torra för att undvika läckström. Skydda batterierna från föroreningar, t.ex. genom metalldamm. • Avfallshantera förbrukade batterier på ett miljövänligt sätt i enlighet med EG-direktiv 91/157/EEG eller motsvarande nationella föreskrifter.

### Säkerhetsinformation avseende transport

⚠ **FÖRSIKTIGHET**

- För att undvika olyckor eller skador ska maskinens vikt beaktas vid transport, se kapitlet Tekniska data i bruksanvisningen.
- Stäng av motorn före transport. Gör fast maskinen med hänsyn till vikten, se kapitlet Tekniska data i bruksanvisningen.

### Skötsel och underhåll

⚠ **VARNING** • Stäng av batteriet före arbeten på den elektriska anläggningen. • Maskinen ska stängas av och tändnyckeln dras ut före rengöring, underhåll, utbyte av delar och omställning av funktion.

⚠ **FÖRSIKTIGHET** • Låt endast kundtjänst eller yrkesutövare med relevant behörighet, väl förtroagna med alla tillämpliga säkerhetsföreskrifter, genomföra reparationer.

**OBSERVERA** • Iaktta säkerhetskontrollen för mobila, yrkesmässigt använda maskiner enligt lokalt gällande föreskrifter (t.ex. i Tyskland: VDE 0701). • Kortslutningar eller andra skador. Rengör inte maskinen med slang- eller högtrycksvattenstråle. • Arbeten med maskinen ska alltid utföras med handskar som är avsedda för detta.

### Säkerhetsanordningar

Säkerhetsanordningar syftar till att skydda användaren och får inte tas ur bruk och deras funktion inte kringgås.

**Beakta säkerhetsinformationen i kapitlet!**

### Vänster och höger panel

De vänstra och högra panelerna innehåller säkerhetskretsar som stänger av maskinen när de vänstra och högra panelerna inte är stängda korrekt.

Kör- och rengöringsfunktionerna är endast aktiva när vänster och höger panel är ordentligt stängda.

### Tvåhandsmanövrering av skräpbehållaren

För att förhindra ingrepp i tömningsmekanismen och i skräpbehållarens svängområde är det endast möjligt att lyfta, sänka och tömma skräpbehållaren med tvåhandsmanövrering.

### Säkerhetsstag för skräpbehållare

Det är endast tillåtet att befinna sig under skräpbehållaren om den är helt lyft och säkrad mot att sänkas med det medföljande, ordentligt fastsatta säkerhetsstaget.

### Sätesskontaktbrytare













Sätesskontaktbrytaren ser till att kör- och rengöringsfunktionerna endast är aktiva när någon sitter i förarsätet.

### Nödstoppsbrytare

Vid fara kan alla kör- och rengöringsfunktioner stängas av omedelbart med nödstoppsbrytaren.

Vrid den röda knappen på nödstoppsbrytaren för att låsa upp den igen.

### Symboler på maskinen

	⚠ <b>FARA</b> <b>Fara för brand</b> Sopa inte upp brinnande eller glödande föremål, t.ex. cigaretter, tändstickor eller dylikt.
	⚠ <b>FARA</b> <b>Risk för olycka vid tippning</b> Använd endast högtömning på plan mark.
	⚠ <b>VARNING</b> <b>Risk för skada</b> Kläm- och skärrisk vid remmar, sidborstar, skräpbehållare, huv.
	⚠ <b>VARNING</b> <b>Risk för personskador</b> Skär- och klämskador orsakade av rörliga fordonsdelar inuti. Sträck dig inte in i maskinens öppningar.
	Ringtryck 0.6 MPa 6.0 bar
	Domkraftshållarpunkt
	Fästpunkt
	Max. belastning för avläggningssytan 20 kg
	Max belastning 150 kg
	Pedal grovsmutslucka
	Våtsopningslucka
	Lossa och sätt fast dammfiltret

### Avsedd användning

Använd den batteridrivna sopmaskinen för att rengöra golv inomhus och utomhus.

Sopmaskinen är avsedd för yrkesmässig användning. Använd sopmaskinen för följande avsedda användningsområden:

- 1 Parkeringsplatser
- 2 Trottoarer
- 3 Produktionsanläggningar
- 4 Logistikområden
- 5 Hotell
- 6 Detaljhandel
- 7 Lagerområden

Använd endast sopmaskinen i enlighet med kraven i denna bruksanvisning. All annan användning betraktas som ej avsedd. Tillverkaren ansvarar inte för skador som uppstår i samband med detta. Detta sker på användarens egen risk.

Inga ändringar får göras på sopmaskinen.

Den får endast köras och rengöras på de ytor som godkänts av företaget eller dennes ombud.

### Sannolik felaktig användning

Sopa och sug aldrig upp explosiva vätskor, gaser, oförtunnade syror och lösningsmedel (t.ex. bensin, färgförtunningsmedel, värmeolja). Dessa bildar tillsammans med sugluften explosiva ångor eller blandningar.

Sopa och sug aldrig upp aceton, oförtunnade syrnings- eller lösningsmedel eftersom dessa angriper och skadar materialet i maskinen.

Sopa och sug aldrig upp metalldamm (t.ex. aluminium, magnesium, zink) eftersom dessa tillsammans med starkt alkaliska eller sura rengöringsmedel bildar explosiva gaser.

Sopa och sug inte upp brinnande eller glödande föremål. Detta innebär en brandrisk.

Sopa inte upp hälsovådliga ämnen.

Det är förbjudet att vistas på farliga områden. Drift inom utrymmen där explosionsrisk föreligger är förbjuden.

Medtagande av medföljande personer är förbjudet.

Det är inte tillåtet att skjuta på/dra eller transportera föremål med denna maskin.

### Lämpliga beläggningar för sopning

- Asfalt
- Industrigolv
- Golvbeläggning
- Betong
- Gatsten

### Miljöskydd

 Förpackningsmaterialen kan återvinnas. Avfallshandla förpackningar på ett miljövänligt sätt.

 Elektriska och elektroniska maskiner innehåller värdefulla återvinningsbara material och ofta komponenter såsom engångsbatterier, uppladdningsbara batterier och olja som vid felaktig användning eller felaktig avfallshandling kan utgöra en potentiell fara för människors hälsa och för miljön. Dessa komponenter är dock nödvändiga för korrekt drift av maskinen. Maskiner som märkts med denna symbol får inte kastas i hushållssoporna.

### Information om ämnen (REACH)

Aktuell information om innehållet finns på: [www.kaercher.de/REACH](http://www.kaercher.de/REACH)

### Avfallshandling för uttjänt fordon

Ett uttjänt fordon innehåller värdefullt återvinningsbart material. För avfallshandlingen av fordonet rekommenderar vi att man samarbetar med ett branschföretag inom avfallshandling.

### Tillbehör och reservdelar

Använd endast originaltillbehör och originalreservdelar, så att en säker och störningsfri drift av maskinen är garanterad.

Information om tillbehör och reservdelar finns på [www.kaercher.com](http://www.kaercher.com).

## Kontrollera leveransen

Vid överlämning ska upptäckta brister och transportskador hos fordonet anmälas direkt till handlaren resp. varuhuset.

## Funktion

Sopmaskinen fungerar enligt överkastningsprincipen.

1. De roterande sidborstarna rengör hörn och kanter på sopytan och transporterar skräpet in i sopvalsens bana.
2. Den roterande sopvalsen transporterar skräpet direkt till skräpbehållaren.
3. Dammet som virvlar upp i skräpbehållaren avskiljs genom ett dammfilter och sugfläkten suger upp den filtrerade rena luften.
4. Dammfiltret rengörs automatiskt under drift.

## Maskinbeskrivning

### Manövrerings- och funktionselement

För bilder, se bildsidorna

#### Bild A

- ① Programväljare\*
- ② Justeringsratt för sidborstvarvtal
- ③ Display\*\*
- ④ Nödstoppsbrytare
- ⑤ Brytare för arbetsbelysning (tillval)
- ⑥ Brytare för positionsljus (tillval)
- ⑦ Signalthornsknapp
- ⑧ Körriktningsbrytare
- ⑨ Gaspedal
- ⑩ Nyckelbrytare
- ⑪ Pedal grovsmutsslucka
- ⑫ Knapp för att låsa upp skräpbehållaren
- ⑬ Brytare för vattensprutningssystem (tillval)
- ⑭ Knapp för dammfilterrengöring
- ⑮ Ratt
- ⑯ Höger panel
- ⑰ Säkerhetsstag för skräpbehållare
- ⑱ Våtsopningslucka
- ⑲ Förarsäte (med säteskontaktbrytare)
- ⑳ Typskylt (på stödplåten ovanför batteriet)
- ㉑ Dammfilter
- ㉒ Förvaringsfack
- ㉓ Vänster panel
- ㉔ Knapp för att höja/sänka skräpbehållaren
- ㉕ Knapp för att öppna/stänga sopbehållarluckan
- ㉖ Home-Base-skene
- ㉗ Sätjusteringsspak
- ㉘ Bakhjul
- ㉙ Tättningslist (4 st.)
- ㉚ Sopvals
- ㉛ Framhjul (elektrisk drivning)
- ㉜ Höger sidborste
- ㉝ Batteri\*\*\*
- ㉞ Laddningskabel\*\*\*
- ㉟ Laddningskontakt\*\*\*
- ㊱ Nätkabel\*\*\*
- ㊲ Bärbar laddare\*\*\*
- ㊳ Köra\*
- ㊴ Sopa med sopvals\*
- ㊵ Sopa med sopvals och sidborstar\*

\* För beskrivning, se kapitel *Programväljare*

\*\* För beskrivning, se kapitel *Display*

\*\*\* endast KM 100/120 R Bp pack

### Hänvisning

*Specialutrustning som vid beställning monteras på fabriken eller som kan monteras i efterhand av servicetjänsten visas inte, se kapitel Tillbehör/förslitningsdelar.*

## Programväljare

### Hänvisning

Funktionerna är endast aktiva när nyckelbrytaren är i läget "I".

### Bild B

- ① **Köra**
  - Maskinen kan köras till användningsplatsen.
  - Sopvalsem och sidborsten är lyfta och avstängda.
- ② **Rengöring med sopvals**
  - Sopvalsem sänks ned och aktiveras.
- ③ **Sopa med sopvals och sidborstar**
  - Sopvalsem och sidborstarna på höger och vänster sida (tillval) sänks ner och aktiveras.

## Display

### Bild C

- ① Display
- ② Batteriladdningsstatus
- ③ Drifftidsräknare

När nyckelbrytaren är i läge "I" visas följande på displayen:

- batteriladdningsstatus i %
- drifftidsräknaren

Om något av följande meddelanden visas på displayen släpper du motsvarande knapp eller gaspedal:

- W 1 (knappen för att låsa upp sopbehållaren är intryckt)
- W 2 (knappen för att lyfta sopbehållaren är intryckt)
- W 3 (knappen för att sänka sopbehållaren är intryckt)
- W 4 (gaspedalen är nedtrampad)

Kontakta service om meddelandet fortfarande visas.

Kontakta service om följande meddelande visas på displayen.

- E ...,

Om batteriets laddningsstatus är < 20% ljuder en varningston varannan minut. Ladda batteriet så snart som möjligt, se kapitel *Ladda batteriet*.

Om batteriladdningsstatusen är < 10% stängs sopvalsem och sidokostarna av. Ladda batteriet omedelbart, se kapitel *Ladda batteriet*.

## Sidopaneler

### ⚠ VARNING

#### Fel på grund av öppna sidopaneler

Öppna sidopaneler endast när nyckelbrytaren är på <0> och nyckeln har tagits bort.

Öppning under drift är förbjuden.

### Öppna/stänga vänster/höger panel

Öppna den vänstra panelen för följande aktiviteter:

- Demontera/kontrollera/montera sopvalsem, se kapitel *Demontera/kontrollera/montera sopvalsem*
- Rengör maskinens insida, se kapitel *Rengör maskinens insida*
- Demontera/monter vänster bakhjul, se kapitel *Demontera/montera bakhjul*
- Byt säkring, se kapitel *Demontera/montera säkring*

Öppna den högra panelen för följande aktiviteter:

- Koppla bort/upprätta spänningsförsörjning, se kapitel *Koppla bort/upprätta spänningsförsörjning*
- Ladda batteriet, se kapitel *Ladda batteriet*
- Rengör maskinens insida, se kapitel *Rengör maskinens insida*
- Demontera/monter höger bakhjul, se kapitel *Demontera/montera bakhjul*

1. Stäng av maskinen, se kapitel *Stänga av maskinen*.

Öppna vänster/höger panel:

2. Ta tag i greppfördjupningen framtill i vänster/höger panel, lyft en aning och sväng vänster/höger panel åt sidan.

### Bild D

Visas på vänster panel på en KM 100/120 R G

Stäng vänster/höger panel:

3. Vrid tillbaka vänster/höger panel tills den klickar på plats på maskinen så det hörs.

## Förvaringsfack

Den maximalt tillåtna lasten på förvaringsfacket är 20 kg.

- 1 Se till att lasten sitter ordentligt fast.

## Före idrifttagningen

### Lasta av maskinen

### ⚠ FARA

#### Risk för personskador och skador vid lastning av maskinen!

Vid lastning av maskinen finns det risk för personskador på grund av att maskinen rullar, välter och ramlar ner.

Observera maskinens vikt och mått och använd en lämplig ramp när maskinen lastas.

Säkra maskinen vid lastningen så att den inte kan rulla, välta och ramla ner.

Använd inte gaffeltruck vid lastning.

Lasta endast maskinen på en plan, horisontell yta.

I uppförs- och nedförslut får maskinen uteslutande flyttas med maskinens egen motor, inte genom att man skjuter den.

För mått, vikter och maximal lutningsgrad, se kapitel *Tekniska data*.

### Bild E

Bild: Montera ramp

1. Klipp av plastbanden och ta bort sträckfilmen.
2. Förbered maskinen för körning:
  - a KM 100/120 R Bp: Sätt dit och anslut ett batteri, se kapitel *Montera/ansluta/demontera batteriet*.
  - b KM 100/120 R Bp Pack: Upprätta strömförsörjningen, se kapitel *Koppla bort/upprätta spänningsförsörjningen*.
  - c Ladda batteriet vid behov, se kapitel *Ladda batteriet*.
3. Ta bort spännbandets infästning vid förankringspunkterna.
4. Skruva loss de tre golvbrädorna som visas och balken på pallen.
5. Lägg brädorna på kanten på pallen och justera dem så att de ligger framför maskinens hjul. Skruva fast brädorna på pallen.
6. Placera det balken under brädorna som stöd.
7. Ta bort tråklössarna vid hjulen.
8. Kör försiktigt maskinen från pallen över den upprättade rampen, se kapitel *Köra maskinen*.

## Skjuta maskinen

### ⚠ VARNING

#### Risk för personskador på grund av ivägrollning av maskinen när man lossar eller aktiverar parkeringsbromsen!

När parkeringsbromsen lossas eller aktiveras kan maskinen rulla iväg och därmed välta eller klämma människor, djur eller kroppsdelar.

Innan du lossar eller aktiverar parkeringsbromsen måste du säkra maskinen så att den inte rullar iväg.

Lossa parkeringsbromsen endast när maskinen står på plant och på ett horisontellt underlag.

Skjut endast maskinen när den står plant, aldrig i backar.

I backar får maskinen endast flyttas med dess egen kördrivning.

Varje gång man skjutit maskinen måste man omedelbart säkra den mot ivägrollning med kilar.

Observera maskinens vikt och mått när du skjuter den och ta hjälp vid behov.

1. Läs kapitlet *Lossa/aktivera parkeringsbromsen* innan du skjuter maskinen!

## Batterier/laddare

### OBSERVERA

Använd endast de batterier och laddare som rekommenderas av tillverkaren

Byt bara ut batterier mot samma batterityp.

Ta bort batteriet innan du kasserar fordonet och avfallshantera det enligt lokala föreskrifter.

## Symboler varningsinformation

Beakta följande varningsinformation vid hantering av batterier:

	Informationen i batteriets användningsinstruktion och på batteriet samt i denna bruksanvisning ska följas.
	Använd skyddsglasögon.
	Håll barn borta från syra och batterier.
	Explosionsrisk
	Eld, gnistor, flammor och rökning är förbjudet.
	Risk för frätskador
	Första hjälpen
	Varningsanvisning
	Avfallshantering
	Kasta inte batterier i soptunnan.

### Säkerhetsinformation

#### ⚠ FARA

#### **Brand- och explosionsrisk**

Lägg inga verktyg eller andra föremål på batteriet.

Undvik under alla omständigheter rökning och öppen eld.

Ladda batterierna i utrymmen med god ventilation.

Använda endast batterier och laddare som godkänts av Kärcher (originalreservdelar).

#### ⚠ VARNING

#### **Miljöfara vid olämplig avfallshantering av batterier**

Avfallshandla defekta eller uttjänta batterier på ett säkert sätt (kontakta ett avfallshandlingsföretag eller Kärchers service i förekommande fall).

#### **Åtgärder vid oavsiktlig frigivning av batterisyra**

Vid ändamålsenligt bruk och med hänsyn till bruksanvisningen utgör blybatterier ingen risk.

Observera dock att blybatterier innehåller svavelsyra som kan orsaka svåra frätskador.

1. Syra som sipprar ut ur skadade eller otäta batterier ska fångas upp med bindemedel, t.ex. sand. Låt det inte hamna i avlopp, jordmån eller vatten.
2. Neutralisera syra med kalk/soda och avfallshandla med hänsyn till lokala föreskrifter.
3. Kontakta ett branschföretag inom avfallshantering när batterier ska kasseras.
4. Vid stänkning av syra i ögon eller på hud, spola ur/av med klart vatten i stor mängd.
5. Uppsök därefter omedelbart läkare.
6. Skölj förorenade kläder med vatten.
7. Byt kläder.

### Montera/ansluta/demontera batteriet

#### ⚠ VARNING

#### **Risk för personskador och materiella skador på grund av kortslutning!**

Risk för personskador och materiella skador på grund av kortslutning vid arbete i batteriets område.

Lägg inga verktyg eller andra föremål på batteriet.

Montering: Montera alltid pluskabeln på pluspolen först och sedan minuskabeln på minuspolen.

Demontering: Demontera alltid minuskabeln på minuspolen först och sedan pluskabeln på pluspolen.

Se till att du har rätt tilldelning: Pluskabel till pluspol och minuskabel till minuspol.

#### **Hänvisning**

Batteriet och laddaren ingår i leveransen av KM 100/120 R Bp Pack.

1. Stäng av maskinen, se kapitel *Stänga av maskinen*.

#### **Montering:**

2. Öppna vänster och höger panel, se kapitel *Öppna/stänga vänster/höger panel*.
3. Ta bort plus- och minuskabeln med batterikontakten på batterisidan från maskinens batterifack.
4. Fäst en lämplig lyftanordning på batteriets vänstra och högra kranögla.  
Batterivikt, se kapitel *Tekniska data*.

#### **Bild F**

- ① Pluspolsskruv
  - ② Pluspol
  - ③ Pluskabel
  - ④ Batteri
  - ⑤ Pluspolslock
  - ⑥ Kranögla
  - ⑦ Minuspolslock
  - ⑧ Minuskabel
  - ⑨ Minuspol
  - ⑩ Minuspolsskruv
  - ⑪ Batterikontakt på batterisidan
5. Placera batteriet med lyftanordningen försiktigt i maskinens batterifack.

#### **Hänvisning**

De otilldelade plus- och minuspolerna måste vara på höger sida om maskinen.

6. Ta bort lyftanordningen från vänster och höger kranögla.

#### **Anslutning:**

7. Anslut först pluskabeln till batteriets pluspol och montera pluspolslocket, se kapitel *Montera/demontera pluskabeln/minus-kabeln på batteriet*.
8. Anslut minuskabeln till batteriets minuspol och montera minuspolslocket, se kapitel *Montera/demontera pluskabeln/minus-kabeln på batteriet*.
9. Upprätta strömförsörjningen, se kapitel *Koppla bort/upprätta spänningsförsörjningen*.
10. Vrid nyckeln i nyckelomkopplaren till läge "I".
11. Läs av batteriladdningsstatusen på displayen och ladda vid behov batteriet, se kapitel *Ladda batteriet*.

#### **Demontering:**

12. Demonteringen görs i omvänd ordning.

### Montera/demontera pluskabeln/minus-kabeln på batteriet

#### ⚠ VARNING

#### **Risk för personskador och materiella skador på grund av kortslutning!**

Risk för personskador och materiella skador på grund av kortslutning vid arbete i batteriets område.

Lägg inga verktyg eller andra föremål på batteriet.

Montering: Montera alltid pluskabeln på pluspolen först och sedan minuskabeln på minuspolen.

**Demontering:** Demontera alltid minuskabeln på minuspolen först och sedan pluskabeln på pluspolen.

Se till att du har rätt tilldelning: Pluskabel till pluspol och minuskabel till minuspol.

1. Stänga av maskinen.

#### Montering:

2. Koppla bort strömförsörjningen, se kapitel *Koppla bort/upprätta spänningsförsörjningen*.
3. Lägg pluskabeln så som visas genom batteriets högra kranögla till pluspolen.

#### Bild G

- ① Pluspolsskruv
  - ② Pluspol
  - ③ Pluskabel
  - ④ Batteri
  - ⑤ Pluspolslock
  - ⑥ Minuspolslock
  - ⑦ Minuskabel
  - ⑧ Minuspol
  - ⑨ Minuspolsskruv
  - ⑩ Höger kranögla
4. Ta bort transportlocket på pluspolen och spara det.
  5. Skruva fast pluskabeln på pluspolen med pluspolsskraven. Åtdragningsmoment: 25 Nm.
  6. Montera pluspolslocket på pluspolen.
  7. Dra minuskabeln så som visas genom batteriets högra kranögla till minuspolen.
  8. Ta bort transportlocket på minuspolen och spara det.
  9. Skruva fast minuskabeln på minuspolen med minuspolsskraven. Åtdragningsmoment: 25 Nm.
  10. Montera minuspolslocket på minuspolen.
  11. Upprätta strömförsörjningen, se kapitel *Koppla bort/upprätta spänningsförsörjningen*.

#### Demontering:

12. Demonteringen görs i omvänd ordning.

### Koppla bort/upprätta spänningsförsörjningen

#### Bild H

- ① Batterikontakt på maskinsidan
  - ② Batterikontakt på batterisidan
1. Stäng av maskinen, se kapitel *Stänga av maskinen*.
  2. Öppna höger panel, se kapitel *Öppna/stänga vänster/höger panel*.

#### Bortkoppling:

3. Dra ut batterikontakten på maskinsidan från batterikontakten på batterisidan.  
Maskinen är strömlös.

#### Upprättande:

4. Anslut batterikontakten på maskinsidan till batterikontakten på batterisidan tills de två kontakthusen ligger an mot varandra. Maskinens strömförsörjning är upprättad.
5. Stäng höger panel, se kapitel *Öppna/stänga vänster/höger panel*.

### Ladda batteriet

#### ⚠ VARNING

#### Risk för personskador och materiella skador på grund av kortslutning!

Risk för personskador och materiella skador på grund av kortslutning vid arbete i batteriets område.

Lägg inga verktyg eller andra föremål på batteriet.

**Montering:** Montera alltid pluskabeln på pluspolen först och sedan minuskabeln på minuspolen.

**Demontering:** Demontera alltid minuskabeln på minuspolen först och sedan pluskabeln på pluspolen.

Se till att du har rätt tilldelning: Pluskabel till pluspol och minuskabel till minuspol.

1. Flytta maskinen till en torr, välventilerad plats inomhus.

2. Stäng av maskinen, se kapitel *Stänga av maskinen*.

#### Ansluta laddaren:

3. Koppla bort strömförsörjningen, se kapitel *Koppla bort/upprätta spänningsförsörjningen*.

#### Bild I

- (1) Batteri
  - (2) Laddningskabel
  - (3) Strömkabel
  - (4) Bärbar laddare
  - (5) LED-indikering
  - (6) Batterikontakt på maskinsidan
  - (7) Batterikontakt på batterisidan
  - (8) Laddningskontakt
4. Ställ den bärbara laddaren på maskinens stäyta.

#### OBSERVERA

Fötterna ska vara vända nedåt.

Placera inte den bärbara laddaren på batteriet!

Täck inte över den bärbara laddaren med föremål och placera inga föremål på den!

5. Dra laddningskabeln genom kabelgenomföringen (pil) på skiljeväggen till batterikontakten på batterisidan.
6. Anslut laddningskontakten på batterisidan till batterikontakten på batterisidan tills de två kontakthusen ligger an mot varandra.

#### OBSERVERA

Placera batterikontakten på maskinsidan och laddningskabeln så att de inte skadas när den högra panelen stängs!

7. Anslut nätkabeln till den bärbara laddaren.
8. Anslut nätkabeln till ett jordat uttag.  
Laddningsprocessen startar och slutar automatiskt.  
LED-displayen visar aktuell status:
  - gul = batteri laddas
  - blinkar grönt = batteriet är > 80 % laddat
  - lyser grönt = batteriet är fulladdat
  - röd = fel inträffade  
Laddningstid, se kapitel *Tekniska data*.
9. Mot slutet av laddningstiden kontrollerar du elektrolytnivån enligt batteritillverkarens bruksanvisning och korrigerar den vid behov.

#### Bortkoppling av laddaren:

10. Efter laddningen kopplar du bort laddaren från maskinen i omvänd ordning.

## Idrifttagning

### Säkerhetskontroll före start

1. Kontrollera batteriets laddningsstatus och ladda batteriet vid behov, se kapitel *Ladda batteriet*.
2. Kontrollera avstängningsfunktionen på vänster och höger panel, se kapitel *Vänster och höger panel*, informera service vid behov.
3. Kontrollera säteskontaktens avstängningsfunktion, se kapitel *Säteskontaktbrytare*, informera service vid behov.
4. Kontrollera bakhjulens däcktryck och justera vid behov.  
Däcktryck, se kapitel *Tekniska data*.
5. Kontrollera sopvalsarna och sidborstarna avseende främmande föremål och långa, flexibla föremål som t.ex. remmar eller snören, och avlägsna dem vid behov.
6. Vrid nyckelomkopplaren till läge "O" och kontrollera gaspedalen avseende lätt gång när maskinen står stilla. Informera service vid behov.

### Ställ in förarsitsen

#### ⚠ FARA

#### Risk för olycksfall

Ställ endast in förarsätet när maskinen står stilla.

1. Dra sätesjusteringsspaken åt höger och för förarsätet till önskat läge.

#### Bild J

- ① Förarsäte



- ② Sätjusteringsspak
2. Släpp sätjusteringssspaken.
3. Kontrollera att förarsätet har gått i lås genom att röra på det fram och tillbaka.

### Lossa/aktivera parkeringsbromsen

#### ⚠ **VARNING**

**Risk för personskador på grund av ivägrullning av maskinen när man lossar eller aktiverar parkeringsbromsen!**

När parkeringsbromsen lossas eller aktiveras kan maskinen rulla iväg och därmed välta eller klämma människor, djur eller kroppsdelar.

Innan du lossar eller aktiverar parkeringsbromsen måste du säkra maskinen så att den inte rullar iväg.

Lossa parkeringsbromsen endast när maskinen står på plant och på ett horisontellt underlag.

Skjut endast maskinen när den står plant, aldrig i backar.

I backar får maskinen endast flyttas med dess egen kördrivning.

Varje gång man skjutit maskinen måste man omedelbart säkra den mot ivägrullning med kilar.

Observera maskinens vikt och mått när du skjuter den och ta hjälp vid behov.

#### Hänvisning

Parkeringsbromsen aktiveras automatiskt när maskinen står stilla och frigörs automatiskt när maskinen startas.

Parkeringsbromsen påverkar framhjulet.

För att kunna skjuta maskinen måste parkeringsbromsen lossas mekaniskt.

Mått och vikter, se kapitel *Tekniska data*.

#### Lossa parkeringsbromsen:

##### Bild K

- ① Parkeringsbroms
- ② Spak
- ③ Objekt (t.ex. kil)
1. Placera maskinen på ett plant, vågrätt underlag och stäng av den, se kapitel *Stänga av maskinen*.
2. Säkra maskinen mot ivägrullning med kilar framför hjulen.
3. Lyft spaken på parkeringsbromsen och för in ett föremål (t.ex. en kil) mellan spaken och parkeringsbromsen. Parkeringsbromsen är lossad.
4. Ta bort kilarna och skjut maskinen.

#### Aktivera parkeringsbromsen:

5. Säkra maskinen mot ivägrullning med kilar.
6. Ta bort det inskjutna objektet (t.ex. en kil) mellan spaken och hjulnavsmotorn. Parkeringsbromsen är aktiverad.
7. Ta bort kilarna.

## Drift

### Starta maskinen

#### Hänvisning

För att maskinen ska kunna startas måste höger panel vara stängd och föraren måste sitta i förarsätet.

1. Sätt dig i förarsätet. Sätteskontaktbrytaren aktiveras.
2. Sätt in nyckeln i nyckelbrytaren och vrid den till läge "I".
3. Vrid programväljaren till önskat läge, för funktioner se avsnittet *Programväljare*.

### Köra maskinen

#### ⚠ **FARA**

**Skaderisk vid plötsligt stopp!**

Maskinen stannar plötsligt så snart förarsätet inte är upptaget.

Stå inte upp från förarsätet under körning.

#### ⚠ **VARNING**

**Olycksrisk vid backning!**

Det finns en ökad olycksrisk vid backning.

Innan du backar, se till att du inte utsätter någon, särskilt barn, för fara. Be vid behov en person guida dig.

Kontrollera hela omgivningen när du backar.

#### ⚠ **VARNING**

**Olycksrisk vid körning med lyft skräpbehållare!**

Vid körning med skräpbehållaren lyft finns det en ökad olycksrisk på grund av att maskinens tyngdpunkt förändras.

Kör inte med skräpbehållaren lyft.

#### **OBSERVERA**

**Risk för skador på motorn!**

Om man trampar ryckigt på gaspedalen kan motorn skadas.

Trampa alltid ner gaspedalen långsamt och försiktigt.

Stanna maskinen innan du byter från framåt till bakåt eller vice versa.

#### Hänvisning

Spaken på parkeringsbromsen i framhjulet ska vara i körläge, se kapitel *Lossa/aktivera parkeringsbromsen*.

#### Bild L

- ① Ratt
- ② Display
- ③ Körriktningsbrytare
- ④ Körpedal
1. Starta maskinen, se kapitel *Starta maskinen*.
2. Kontrollera batteriets laddningsstatus på displayen och ladda batteriet vid behov, se kapitel *Ladda batteriet*.
3. Tryck körriktningsomkopplaren till läget för framåt eller bakåt.
4. Trampa ned gaspedalen försiktigt och justera körhastigheten steglöst. Trampa inte ned gaspedalen med ett ryck.
5. Styr körriktningen med ratten.
6. Släpp gaspedalen för att sänka hastigheten.

## Sopning

### Information om sopning

1. För att uppnå ett optimalt rengöringsresultat ska körhastigheten anpassas till rådande förhållanden.
2. Sopning är endast möjlig när skräpbehållaren är inkörd. Om programväljaren är inställd på körning stängs skräpbehållarens lucka automatiskt. Om programväljaren är inställd på sopning med sopvals eller sopning med sopvals och sidborsten öppnas skräpbehållarens lucka automatiskt och sopning är möjlig.
3. Dammfiltret rengörs automatiskt med jämna mellanrum. Om det finns en mycket damm mellan intervallerna, tryck på knappen för rengöring av dammfiltret för att rengöra en extra gång.
4. Töm skräpbehållaren med jämna mellanrum, se avsnittet *Töm skräpbehållaren*. Överskrid inte den maximala belastningen på skräpbehållaren, se avsnittet *Tekniska data*. Om skräp med hög densitet (splitter, sand etc.) sopas upp måste skräpbehållaren tömmas oftare.
5. Fasta hinder upp till 6 cm höjd kan man köra över långsamt och försiktigt.

#### **OBSERVERA**

Fasta hinder över 6 cm höjd får endast köras över med hjälp av en lämplig ramp.

### Sopa med sopvals och sidborstar

#### ⚠ **FARA**

**Skaderisk vid plötsligt stopp!**

Maskinen stannar plötsligt så snart förarsätet inte är upptaget.

Stå inte upp från förarsätet under körning.

#### ⚠ **VARNING**

**Risk för personskador på grund av att skräp slungas runt!**

När grovsmutsluckan är öppen kan skräp (t.ex. stenar) skada personer i närheten.

Öppna inte grovsmutsluckan om personer eller djur befinner sig i närheten av maskinen.

## **OBSERVERA**

### **Risk för skador på grund av band och snören som sopas upp!**

Om långa, flexibla föremål som band eller snören sopas upp kan dessa skada sopmekanismen.

Kör inte maskinen eller sidborsten över långa, flexibla föremål som band eller snören och sopa inte upp sådana föremål.

1. För att sopa väljer du programmet "Sopa med sopvals", se kapitel *Programväljare*. Sopvalsens slås på och sänks ned.
2. För att rengöring nära kant väljer du programmet "Sopa med sopvals och sidborstar", se kapitel *Programväljare*. Sopvalsens och sidborsten slås på och sänks ned.
3. Öppna våtsopningsluckan vid våt eller fuktig yta. Sugkraften minskas och överdriven fuktning av dammfiltret förhindras
4. För att sopa upp större föremål upp till ca 50 mm trycker du kort på pedalen på grovmutsfliken.

### **Töm skräpbehållaren**

#### **⚠ VARNING**

#### **Risk för personskador från fallande föremål!**

När skräpbehållaren höjs och sänks finns det risk för skador från föremål som faller ner från avlagringsytan.

Ta bort eventuella lösa föremål från förvaringsytan innan du lyfter skräpbehållaren.

#### **⚠ VARNING**

#### **Risk för personskador på grund av att maskinen välter när skräpbehållaren töms!**

Töm skräpbehållaren endast på en fast, plan yta.

Håll säkerhetsavståndet vid tömning på sophögar och ramper.

#### **⚠ VARNING**

#### **Risk för personskador om man uppehåller sig i skräpbehållarens svängområde!**

Se till att inga personer eller djur befinner sig i skräpbehållarens svängområde under tömningen.

#### **⚠ VARNING**

#### **Risk för personskador på grund av klämning eller skärskador på kroppsdelar under ingrepp i skräpbehållarens mekanism!**

Stick inte in händerna i rörelseområdet eller komponenterna för skräpbehållarens tömningsmekanism.

#### **⚠ VARNING**

#### **Risk för personskador på grund av sänkning av skräpbehållaren!**

Den lyfta skräpbehållaren kan sänkas plötsligt och orsaka allvarliga skador på grund av krossning och fastklämning.

Kliv inte under den osäkrade skräpbehållaren.

Fäst den lyfta skräpbehållaren ordentligt med det medföljande säkerhetsstaget innan du kliver under skräpbehållaren.

#### **Hänvisning**

Med högtömning av maskinen kan skräpbehållaren tömmas i till exempel en avfallsbehållare (maximal tömningshöjd, se kapitel *Tekniska data*).

#### **Höjning:**

1. Ta bort alla föremål som inte sitter fast ordentligt från förvaringsfacket.
2. Ställ programväljaren i läge "Körning", se kapitel *Programväljare*. Sopbehållaren kan endast lyftas i detta läge.

#### **Bild M**

- ① Knapp för att låsa upp sopbehållaren
  - ② Knapp för att höja/sänka sopbehållaren
  - ③ Knapp för att öppna/stänga behållarluckan
3. Placera maskinen framför tömningsstället.

#### **OBSERVERA**

Se till att det finns tillräckligt med fritt utrymme bakom och ovanför sopbehållaren.

4. Vänta minst 1 minut tills dammet har lagt sig i sopbehållaren.

#### **Tömning:**

5. Tryck på knappen för att låsa upp sopbehållaren och håll den intryckt.

#### **Hänvisning**

Av säkerhetsskäl är tömning av sopbehållaren endast möjlig vid tvåhandsmanövrering. Håll knappen för att låsa upp sopbehållaren intryckt under hela tömningen.

6. Tryck på knappen för att höja/sänka sopbehållaren och håll den intryckt.  
Sopbehållaren höjs.
  - a För tömning i en hög behållare höjer du sopbehållaren fullständigt.  
Närma dig sedan långsamt behållaren.
  - b För tömning på golvet eller i låga behållare höjer du sopbehållaren minst 75 cm.  
Det går inte att öppna behållarluckan på en lägre höjd.
  - c Släpp knappen för att höja/sänka sopbehållaren.
7. Tryck på knappen för att öppna/stänga behållarluckan i läget "öppna".  
Behållarluckan öppnas och sopbehållaren töms.
8. Tryck på knappen för att öppna/stänga behållarluckan i läget "stäng".  
Behållarluckan är stängd.

#### **Sänkning:**

9. Kör maskinen ca 2 m från tömningsstället.

#### **OBSERVERA**

Se till att det finns tillräckligt med fritt utrymme bakom och under sopbehållaren.

10. Tryck på knappen för att höja/sänka sopbehållaren i läget "sänk" och sänk sopbehållaren fullständigt.
11. Släpp knappen för att låsa upp sopbehållaren och knappen för att höja/sänka sopbehållaren.
12. Sätt tillbaka de borttagna föremålen på förvaringsfacket.

### **Stänga av maskinen**

#### **OBSERVERA**

Tryck på nödstoppsbrytaren om en farlig situation kräver att maskinen och alla kör- och rengöringsfunktioner stängs av omedelbart, se kapitel *Nödstoppsbrytare*.

Använd inte nödstoppsbrytaren för att stänga av maskinen vid normal drift, utan gör så här:

1. Parkera maskinen vågrätt.

#### **Hänvisning**

Parkeringsbromsen aktiveras automatiskt när maskinen står stilla.

Töm sopbehållaren varje dag innan maskinen stängs av för sista gången, se kapitel *Töm skräpbehållaren*.

Ladda batteriet varje dag efter att maskinen har stängts av för sista gången, se kapitel *Ladda batteriet*.

2. Vrid programväljaren till läget "Körning".
3. Vrid nyckeln i nyckelomkopplaren till läge "O" och dra ut den.

#### **Hänvisning**

Dammfiltret rengörs automatiskt, sedan stängs maskinen av helt.

## **Transport**

#### **⚠ FARA**

#### **Risk för personskador och skador vid lastning av maskinen!**

Vid lastning av maskinen finns det risk för personskador på grund av att maskinen rullar, välter och ramlar ner.

Observera maskinens vikt och mått och använd en lämplig ramp när maskinen lastas.

Säkra maskinen vid lastningen så att den inte kan rulla, välta och ramla ner.

Använd inte gaffeltruck vid lastning.

Lasta endast maskinen på en plan, horisontell yta.

I uppförs- och nedförslut får maskinen uteslutande flyttas med maskinens egen motor, inte genom att man skjuter den.

### ⚠ FARA

#### **Risk för personskador och skador på grund av att vikten ignoreras!**

Risk för personskador och skador på grund av att vikten ignoreras under transport och förvaring av maskinen.

Ta hänsyn till maskinens vikt vid transport och förvaring.

Säkra maskinen så att den inte kan glida och välta under transport i enlighet med gällande bestämmelser.

1. Lasta maskinen, se kapitel *Lasta av maskinen*.
2. Stäng av maskinen, se kapitel *Stänga av maskinen*.
3. Koppla bort strömförsörjningen, se kapitel *Koppla bort/upprätta spänningsförsörjningen*.
4. Säkra maskinen mot ivägrullning med kilar vid hjulen.
5. Bind fast maskinen med lämpliga spännband eller linor vid de markerade fästpunkterna.

#### **Bild N**

Visas på en KM 100/120 R G

- Fram: På fotstödsytan i området för det främre tornet.
- Bak: Öppningar (ø ca 30 mm) till vänster och höger i ramen mellan bakhjulen och sopbehållaren.

#### **OBSERVERA**

Fästpunkterna är märkta med kedjesymboler. Använd endast de markerade fästpunkterna för surring, annars kommer maskinen att skadas.

## Förvaring

### ⚠ FARA

#### **Risk för personskador och skador på grund av att vikten ignoreras!**

Risk för personskador och skador på grund av att vikten ignoreras under transport och förvaring av maskinen.

Ta hänsyn till maskinens vikt vid transport och förvaring.

Säkra maskinen så att den inte kan glida och välta under transport i enlighet med gällande bestämmelser.

1. Töm sopbehållaren, se kapitel *Töm skräpbehållaren*.
2. Rengör maskinens insida, se kapitel *Rengör maskinens insida*.
3. Rengör maskinens utsida, se kapitel *Rengöra maskinens utsida*.
4. Placera maskinen på en plan, vågrät yta i en torr, frostfri miljö.
5. Vrid nyckeln i nyckelomkopplaren till läge "O" och dra ut den.
6. Koppla bort strömförsörjningen, se kapitel *Koppla bort/upprätta spänningsförsörjningen*.
7. Ladda batteriet, se kapitel *Ladda batteriet*.

#### **OBSERVERA**

Upprepa laddningen var sjätte vecka, annars kan batteriet skadas.

8. Täck maskinen på ett dammtätt sätt.

## Skötsel och underhåll

### ⚠ VARNING

#### **Fara för liv, hälsa och material!**

Vid skötsel och underhåll av maskinen föreligger risk för liv, hälsa och material om säkerhetsinformationen inte följs!

Beakta säkerhetsinformationen avseende skötsel och underhåll i kapitlet *Säkerhetsinformation i denna bruksanvisning*.

### Rengöring av maskinen

#### **OBSERVERA**

Kortslutningar eller andra skador. Rengör inte maskinen med slang- eller högtrycksvattenstråle.

#### **OBSERVERA**

#### **Felaktig rengöring**

Skaderisk.

Använd inte skrubbande eller aggressiva rengöringsmedel.

### ⚠ FARA

#### **Hälsofara på grund av damm**

För intern rengöring med tryckluft.

Använd dammskyddsmask och skyddsglasögon.

### Rengör maskinens insida

1. Stänga av maskinen.
2. Öppna vänster och höger panel, se avsnitt *Öppna/stänga vänster/höger panel*.
3. Använd personlig skyddsutrustning (skyddsglasögon, ansiktsskydd, andningsskydd, hörselskydd etc.).
4. Blås ut maskinen med tryckluft.
5. Rengör maskinens insida med en trasa fuktad med mild tvättvätska.
6. Stäng vänster och höger panel, se avsnittet *Öppna/stänga vänster/höger panel*.

### Rengöra maskinens utsida

1. Stänga av maskinen.
2. Rengör maskinens utsida med en trasa fuktad med mild tvättvätska.

### Underhållsintervaller

#### **Hänvisning**

För att tillgodose garantianspråk ska samtliga service- och underhållsarbeten under garantitiden har utförts av auktoriserad service i enlighet med inspektionschecklistan (ICL).

- Räkneverket för driftstimmar anger tidpunkterna för underhållsintervallen.
- Intervallen för service- och underhållsarbeten av kunden/operatören anges i kapitlet *Underhåll genom kund*. Arbeten måste utföras av en kvalificerad specialist. Kontakta en Kärcher-återförsäljare eller service vid behov.
- Ytterligare underhållsarbeten måste utföras av auktoriserad service i enlighet med inspektionskontrollistan. Kontakta service i god tid.

### Underhåll genom kund

#### **Hänvisning**

Följande underhållsarbeten måste utföras av en kvalificerad tekniker, kontakta vid behov en Kärcher-återförsäljare eller service. Arbetet på hydrauliken får endast utföras av auktoriserad service.

#### **Dagligen:**

1. Utför säkerhetskontrollen före start, se kapitel *Säkerhetskontroll före start*.
2. Ladda ett urladdat batteri, kontrollera elektrolytnivån och korriger vid behov, se kapitel *Ladda batteriet*.

#### **Varje vecka:**

#### ⚠ VARNING

#### **Risk för personskador på grund av sänkning av skräpbehållaren!**

Den lyfta skräpbehållaren kan sänkas plötsligt och orsaka allvarliga skador på grund av krossning och fastklämning.

Kliv inte under den osäkrade skräpbehållaren.

Fäst den lyfta skräpbehållaren ordentligt med det medföljande säkerhetsstaget innan du kliver under skräpbehållaren.

3. Kontrollera alla rörliga delar avseende lätt gång, smörj vid behov eller få dem reparerade.

#### **Hänvisning**

Före alla underhålls- och reparationsarbeten med lyft skräpbehållaren, montera säkerhetsstaget, se kapitel *Montera/demontera säkerhetsstag för skräpbehållare*.

4. Kontrollera tätninglisterna på sopvalslådan avseende korrekt inställning och slitage, justera vid behov och byt ut de slitna tätninglisterna, se kapitel *Ställa in/demontera/montera tätninglistor*.
5. Kontrollera de 3 tätninglisterna på behållarluckan på sopbehållaren avseende skador, byt vid behov.
6. Kontrollera sopvalsen avseende slitage och skador, byt vid behov, se kapitel *Demontera/kontrollera/montera sopvalsen*.
7. Kontrollera sidborsten/-arna avseende slitage och skador, byt vid behov, se kapitel *Kontrollera/demontera/montera sidborstarna*.

8. Kontrollera dammfiltret avseende smuts och skador, byt vid behov och rengör dammfilterboxen, se kapitel *Demontera/rengöra/montera dammfilter*.
9. Kontrollera hydraulsystemet avseende täthet, se till att det repareras vid behov.
10. Kontrollera drivremmen på fläkthjulet avseende slitage och skador, byt vid behov.

#### Varje månad:

11. Kontrollera batteriet enligt batteritillverkarens bruksanvisning med avseende på avvikelser i elektrolytdensitet och -temperatur mellan battericellerna, kontakta service vid behov.

### Underhåll genom en servicetekniker

#### Hänvisning

För att tillgodose garantianspråk ska samtliga service- och underhållsarbeten under garantitiden ha utförts av auktoriserade Kärcher-servicetekniker i enlighet med inspektionschecklistan.

- Första inspektion efter 20 timmars drift
- Underhåll var 100:e drifttimme
- Underhåll var 300:e drifttimme
- Vid behov, men minst en gång om året, ska maskinens och batteriets isolationsmotstånd kontrolleras av en kvalificerad elektriker i enlighet med batteritillverkarens bruksanvisning.

### Underhållsarbeten

#### Demontera/kontrollera/montera sopvalsen

I och med sopvalsens flytande lagring ställs sopspegeln automatiskt in vid slitage på borstarna.

1. Stäng av maskinen, se kapitel *Stänga av maskinen*.

#### Demontering:

2. Öppna vänster panel, se kapitel *Öppna/stänga vänster/höger panel*.

3. Skruva loss den vänstra lettrade skruven.

#### Bild T

- ① Vänster lettrad skruv
- ② Lagringplatta
- ③ Täckplatta
- ④ Höger lettrad skruv

4. Dra ut lagerplattan.
5. Skruva loss den högra lettrade skruven.
6. Ta bort täckplattan.
7. Dra ut sopvalsen.

#### Bild U

- ① Sopvals
- ② Sopvalshållare (på båda sidor)
- ③ Spets på en pilformad avsmalnande borstrem

#### Kontrollera:

8. Kontrollera sopvalsen avseende slitage, skador och inlindade, flexibla föremål som remmar, snören etc. Vid slitage, skada eller otillfredsställande rengöringsresultat byter du ut sopvalsen eller ta bort inlindade föremål.

#### Montering:

9. Montera sopvalsen.  
Säkerställ korrekt inriktning, spetsarna på de pilformade borstlisterna måste peka i körriktningen när du kör framåt.
10. Sätt dit täckplattan.

#### Bild T

- ① Vänster lettrad skruv
- ② Lagringplatta
- ③ Täckplatta
- ④ Höger lettrad skruv

11. Dra åt den högra lettrade skruven.
12. Montera lagerplattan.
13. Dra åt den vänstra lettrade skruven.
14. Stäng vänster panel, se kapitel *Öppna/stänga vänster/höger panel*.

### Kontrollera/demontera/montera sidborstarna

Sopnivån justeras automatiskt vid slitage tack vare sidborstens flytande lagring.

1. Stäng av maskinen, se avsnittet *Stänga av maskinen*.

#### Kontrollera:

2. Kontrollera om sidborstarna är slitna, skadade och om det finns inlindade, flexibla föremål som band, snören etc. Om sidborstarna är slitna, skadade eller inte kan rengöras måste de bytas ut eller inlindade föremål tas bort.

#### Bild S

- ① Sidborstar
- ② Skruvar (3 st.)

#### Demontering:

3. Skruva ut skruvarna.
4. Ta bort sidborsten.
5. Rengör sidborstens fäste.

#### Montering:

6. Fäst den nya sidborsten på fästet.
7. Dra åt skruvarna.

### Ställa in/demontera/montera tätningslistor

#### Hänvisning

Eftergången för den främre och bakre tätningslistan anger omläggningen av tätningslisterna bakåt vid körning framåt.

Justera tätningslisterna på sidan därefter, inställningsvärden anges i tabellen med tätningslisternas inställningsvärden.

1. Stäng av maskinen, se kapitel *Stänga av maskinen*.

#### Inställning:

2. Öppna motsvarande panel, se kapitel *Öppna/stänga vänster/höger panel*.

3. Lossa skruvarna eller muttrarna på fästplåten på motsvarande tätningslist.

#### Bild V

- ① Fästplåt
- ② Sidotätningslist
- ③ Främre tätningslist
- ④ Bakre tätningslist

4. Ställ in motsvarande tätningslist genom att förskjuta den till långhålen.
5. Dra åt skruvarna eller muttrarna på fästplåten på motsvarande tätningslist.

#### Demontering/montering:

6. Skruva ut skruvarna eller muttrarna på fästplåten på motsvarande tätningslist.
7. Ta bort fästplåten och tätningslisten.
8. Monteringen görs i omvänd ordning.

#### Monteringsanvisning

Justera tätningslistan innan skruvarna eller muttrarna dras åt.

9. Stäng vänster resp. höger panel, se kapitel *Öppna/stänga vänster/höger panel*.

#### Tabell med tätningslisternas inställningsvärden:

Tätningslist	Inställningsvärde
Sidotätningslist	Avstånd från marken 1–3 mm
Främre tätningslist	Eftergång 10–15 mm
Bakre tätningslist	Eftergång 5–10 mm

### Demontera/rengöra/montera dammfilter

#### ⚠ FARA

#### Hälsofara på grund av damm

Använd dammfiltermask och skyddsglasögon när du arbetar med filteranordningen.

Följ tillverkarens föreskrifter vid hantering av findamm.

1. Stäng av maskinen, se kapitel *Stänga av maskinen*.

#### Demontering:

2. Vänta minst 1 minut tills den automatiska dammfilterrengöringen är klar och dammet har lagt sig i filterlådan.
3. Ta tag i greppfördjupningen och sväng upp förvaringsfacket.

#### Bild W

- ① Förvaringsfack
  - ② Greppfördjupning
  - ③ Spak
  - ④ Dammfilter
4. För spaken åt höger in i låset.
5. Ta ut dammfiltret uppifrån.

#### Rengöring:

6. Kontrollera dammfiltret med avseende på smuts och skador, rengör eller byt vid behov.

#### OBSERVERA

*Rengör inte dammfiltret med tryckluft och borsta inte av det. Knacka eller dammsug försiktigt för att rengöra.*

#### Montering:

7. Monteringen görs i omvänd ordning.

#### Demontera/montera bakhjul

#### ⚠ FARA

#### Livsfara vid lyft av maskinen!

*När maskinen lyfts finns det risk för att den halkar av domkraften. Sitt eller lägg dig aldrig under den lyfta maskinen.*

*Lyft endast maskinen när den står på ett fast, horisontellt underlag och säkra maskinen så att den inte kan rulla.*

*Lyft endast maskinen med lämpliga domkrafter som är dimensionerade för maskinens vikt.*

*Placera domkraften endast på de punkter som är markerade på fordonets ram.*

#### Demontering:

1. Parkera maskinen på en fast, vågrät yta.
2. Stäng av maskinen, se kapitel *Stänga av maskinen*.
3. Öppna motsvarande panel, se kapitel *Öppna/stänga vänster/höger panel*.
4. Spärra bakhjulet mitt emot mot ivägrullning med kilar.
5. Lossa hjulskruven ca 1 varv moturs, t.ex. med en korsnyckel.

#### Bild O

- ① Hävdonshållarpunkt
  - ② Symbol hävdonshållarpunkt
  - ③ Bricka
  - ④ Hjulskruv
  - ⑤ Bakhjul
6. Placera ett lämpligt hävdon vid hävdonshållarpunkten och lyft maskinen tills bakhjulet är fritt roterbart.  
Maskinvikter, se kapitel *Tekniska data*.
7. Skruva loss hjulskruven och ta bort den med brickan.
8. Ta bort bakhjulet från hjulnavet.
9. Låt en fackverkstad reparera eller byta ut ett defekt bakhjul.

#### Montering:

10. Placera bakhjulet på hjulnavet.
11. Dra åt hjulskruven för hand med brickan medurs, t.ex. med en korsnyckel.
12. Sänk ner maskinen.
13. Dra åt hjulskruven.  
Åtdragningsmoment: 56 Nm.
14. Stäng motsvarande panel, se kapitel *Öppna/stänga vänster/höger panel*.
15. Ta bort kilarna.

#### Demontera och montera framhjul

1. Låt en servicetekniker demontera och montera framhjulet.

#### Kontrollera hydrauloljenivån/fyll på hydraulolja

#### Hänvisning

*Maskinens hydraulsystem är ett slutet system utan driftmaterielsförbrukning. Så länge det inte finns läckage måste inte hydrauloljenivån kontrolleras. Om läckage eller funktionsfel upptäcks ska serviceavdelningen informeras för att reparera hydraulsystemet.*

#### Montera/demontera säkerhetsstag för skräpbehållare

#### Montering:

1. Parkera maskinen på en fast, vågrät yta.

2. Sänk ner skräpbehållaren helt, se kapitel *Töm skräpbehållaren*.
3. Stäng av maskinen, se kapitel *Stänga av maskinen*.
4. Öppna höger panel, se kapitel *Öppna/stänga vänster/höger panel*.
5. Ta bort säkerhetsstaget.
  - a Dra ut hårnålssprintarna ur bultarna.
  - b Dra ut bultarna och ta av säkerhetsstaget på skaftet.

#### Bild P

6. Placera säkerhetsstaget mellan höger skaft och höger lyftarm så som bilden visar.

#### Bild Q

7. Montera bultarna.
  - a För in bultarna i borrhålen.
  - b För in hårnålssprintarna i bultarnas borrhål till hårnålssprintarna hakar fast.

#### Bild R

#### OBSERVERA

#### Risk för skador!

*Att lyfta eller sänka skräpbehållaren med monterat säkerhetsstag orsakar skador på maskinen och säkerhetsstaget! För att förhindra hydraulisk lyftning eller sänkning av skräpbehållaren går det inte att stänga höger panel när säkerhetsstaget är monterat. På så sätt är säkerhetsbrytaren aktiv.*

*Stäng inte höger panel med våld!*

#### Demontering:

8. Demonteringen görs i omvänd ordning.

#### Hjälp vid störningar

#### ⚠ VARNING

#### Risk för personskador och skador vid arbete med spänningsförande delar!

*Arbeten på maskinens spänningsförande delar kan leda till personskador på grund av elektriska stötar och skador på maskinen. Stäng av maskinen, dra stickkontakten ur vägguttaget och koppla bort maskinens spänningsförsörjning innan du utför inspektioner, underhåll eller rengöring.*

*Låt endast auktoriserad servicepersonal utföra reparationer på spänningsförande komponenter.*

#### ⚠ VARNING

#### Risk för personskador på grund av att motorer och system plötsligt startar!

*När maskinen är på kan motorer eller system starta plötsligt och orsaka skador som klämskador, krosskador eller skärskador.*

*Stäng av maskinen och dra ut nyckeln ur nyckelbrytaren innan du utför inspektion, underhåll eller rengöring.*

Du kan åtgärda mindre störningar på egen hand med hjälp av översikten nedan.

Kontakta serviceavdelningen vid störningar som inte beskrivs här!

#### Demontera/montera säkring

#### OBSERVERA

#### Risk för skador om olämpliga säkringar används!

*Om säkringar används som inte uppfyller tillverkarens specifikationer kan elektriska och elektroniska komponenter förstöras. Använd endast säkringar som överensstämmer med tillverkarens specifikationer när det gäller typ (flatsäkring, bladsäkring) och strömstyrka (A).*

Om en funktion misslyckas kontrollerar du motsvarande säkring och byter vid behov. Kontakta service vid behov.

#### Demontering:

1. Stäng av maskinen, se kapitel *Stänga av maskinen*.
2. Koppla bort strömförsörjningen, se kapitel *Koppla bort/upprätta spänningsförsörjningen*.
3. Öppna vänster panel, se kapitel *Öppna/stänga vänster/höger panel*.
4. Skruva ut skruven.

#### Bild X

- ① Skruv
  - ② Skydd på elektronikbox
  - ③ Spärrhake
5. Dra skyddet på elektronikboxen något framåt, haka av spärrhakens baksida och ta bort den.
  6. Hitta den felaktiga säkringen.
  7. Ta bort motsvarande säkringslock.

#### Bild Y

- ① Säkring F1 (kontaktsäkring 30 A)
  - ② Säkring F2 (remsäkring 150 A)
  - ③ Säkring F3 (remsäkring 200 A)
  - ④ Säkringskåpa
8. Ta bort säkringen.
    - a Kontaktsäkring: Dra ut kontaktsäkringen ur säkringshållaren.

- b Remsäkring: Skruva loss muttrarna och ta bort resten av remsäkringen från säkringshållaren.

#### Montering:

9. Montera säkringen.
  - a Kontaktsäkring: Stick in kontaktsäkringen till anslag i säkringshållaren.
  - b Remsäkring: Lägg i remsäkringen i säkringshållaren och dra åt muttrarna.
10. Sätt dit säkringskåpan.
11. Haka fast skyddet på elektronikboxen på spärrhaken och skjut den bakåt.
12. Dra åt skruven.
13. Stäng vänster panel, se kapitel *Öppna/stänga vänster/höger panel*.
14. Upprätta strömförsörjningen, se kapitel *Koppla bort/upprätta spänningsförsörjningen*.

### Störningar

Fel	Orsak	Åtgärd
<b>Maskinen kör inte.</b>	Maskinens strömförsörjning är avbruten.	<ol style="list-style-type: none"> <li>1. Sätt dig i förarsätet för att aktivera säteskontaktbrytaren.</li> <li>2. Kontrollera om nödstoppskontakten har tryckts in, lås upp nödstoppskontakten vid behov, se kapitel <i>Nödstoppsbrytare</i>.</li> <li>3. Vrid nyckeln i nyckelomkopplaren till läge "I".</li> <li>4. Läs av batteriladdningsstatusen på displayen och ladda batteriet vid behov, se kapitel <i>Ladda batteriet</i>.</li> <li>5. Kontrollera om vänster och höger panel är stängda och stäng dem vid behov, se kapitel <i>Öppna/stänga vänster/höger panel</i>.</li> <li>6. Kontrollera om batterikontakten är korrekt ansluten och anslut den vid behov, se kapitel <i>Koppla bort/upprätta spänningsförsörjningen</i>.</li> <li>7. Kontrollera säkringarna och byt dem vid behov, se kapitel <i>Demontera/montera säkring</i>.</li> <li>8. Informera service om maskinen fortfarande inte kör.</li> </ol>
<b>Dammutveckling vid sopning/otillräcklig sugeffekt.</b>	Sopbehållaren är full.	1. Töm sopbehållaren, se kapitel <i>Töm skräpbehållaren</i> .
	Dammfiltret är igensatt.	1. Rengör dammfiltret, byt ut det vid kraftig kontaminering, se kapitel <i>Demontera/rengöra/montera dammfilter</i> .
	Dammfiltret är skadat.	1. Byt dammfiltret, se kapitel <i>Demontera/rengöra/montera dammfilter</i> .
	Dammfiltret är felmonterat.	1. Montera dammfiltret på rätt sätt, se kapitel <i>Demontera/rengöra/montera dammfilter</i> .
	Tätninglisterna på sopvalslådan är felinställda.	1. Justera tätninglisterna på rätt sätt, se kapitel <i>Ställa in/demontera/montera tätninglistor</i> .
	Tätninglisterna på sopvalslådan är utslitna.	1. Byt tätninglistor, se kapitel <i>Ställa in/demontera/montera tätninglistor</i> .
	Tätningarna på filterboxen är lösa eller skadade.	1. Byt tätningarna på filterboxen eller låt service sätta dit dem på rätt sätt.
Tätninglisterna på sopbehållarluckan är lösa eller skadade.	1. Byt tätninglisterna på magasinets flik eller låt service installera dem på rätt sätt.	
<b>Rengöringsresultatet är inte tillfredsställande.</b>	Sidborsten är utsliten.	1. Byt ut sidborsten, se avsnittet <i>Kontrollera/demontera/montera sidborstarna</i> .
	Sopvalsen är utsliten.	1. Byt ut sopvalsen, se avsnittet <i>Demontera/kontrollera/montera sopvalsen</i> .
	Tätninglisterna på sopvalslådan är felinställda.	1. Justera tätninglisterna korrekt, se avsnittet <i>Ställa in/demontera/montera tätninglistor</i> .
	Tätninglisterna på sopvalslådan är slitna.	1. Byt tätninglisterna, se avsnittet <i>Ställa in/demontera/montera tätninglistor</i> .
	Våtsopningsluckan är öppen.	1. Stäng våtsopningsluckan.
	Grovsmutsluckan är öppen.	1. Låt serviceavdelningen reparera grovsmutsluckan.

Fel	Orsak	Åtgärd
<b>Sopvalse eller sidborstarna roterar inte.</b>	Maskinens strömförsörjning är avbruten.	1. Upprätta strömförsörjningen, se kapitel <i>Maskinen kör inte.</i>
	Programmet "Körning" är inställt.	1. Ställ programväljaren i läget "Sopning med sopvals" eller "Sopning med sopvals och sidborstar", se kapitel <i>Programväljare.</i>
	Sopvalse eller sidborstarna är blockerade.	1. Kontrollera sopvalse eller sidborstarna avseende inlindade, flexibla föremål som remmar, snören etc. och avlägsna dem, se kapitel <i>Demontera/kontrollera/montera sopvalse och Kontrollera/demontera/montera sidborstarna.</i>
	Sopbehållaren är inte helt nedsänkt.	1. Sänk ner sopbehållaren helt, se kapitel <i>Töm skräpbehållaren.</i>
<b>Det går inte att tömma sopbehållaren.</b>	Maskinens strömförsörjning är avbruten.	1. Upprätta strömförsörjningen, se kapitel <i>Maskinen kör inte.</i>
	Tvåhandsmanövreringen för säker tömning av sopbehållaren har inte beaktats.	1. Töm sopbehållaren i tvåhandsmanövrering, se kapitel <i>Töm skräpbehållaren.</i>
	Den vänstra och högra skruven för skjuvlåsning på sopbehållaren är avskuren.	1. Se till att skruvarna för skjuvlåsning byts ut av service.
	Programmet "Sopa med sopvals" eller "Sopa med sopvals och sidborstar" är inställt.	1. Ställ programväljaren i läge "Körning", se kapitel <i>Programväljare</i>
<b>Det går inte att stänga höger panel.</b>	Skräpbehållaren är säkrad med säkerhetsstaget.	1. Demontera säkerhetsstaget, se kapitel <i>Montera/demontera säkerhetsstag för skräpbehållare.</i>

### Tillbehör/förlitningsdelar

Här efter följer en översikt över förlitningsdelar eller tillbehör som kan fås som tillval.

Förlitningsdelar och tillbehör	Beskrivning/information	Beställningsnr
Sidborste, Standard	För inomhus- och utomhusytor.	6.905-986.0
Sidborstar, mjuka	För findamm för inomhus- och utomhusytor. Vattentålig	6.906-133.0
Sidborstar, hårda	För borttagning av hårt sittande smuts utomhus. Vattentålig	6.906-065.0
Sopvals, Standard	För inomhus- och utomhusytor. Förlitnings- och vattentålig	6.905-095.0
Sopvals, mjuk	För findamm för inomhus- och utomhusytor. Vattentålig	6.905-190.0
Sopvals, hård	För borttagning av hårt sittande smuts utomhus. Vattentålig	6.905-191.0
Dammfilter		6.414-532.0
Sidotättningslist vänster och höger		5.365-078.0
Tättningslist, bak		5.365-053.0
Tättningslist, fram		5.294-000.0
Bakhjul	Som reservdel.	6.435-845.0
Batteri 24 V, 240 Ah		6.654-112.0

Tillbehör	Beskrivning / information	Beställningsnr
Påbyggnadssats för sidborstar, vänster	*	2.852-913.0
Påbyggnadssats skyddstak	*	2.852-828.0
Påbyggnadssats sprutsystem	*	2.852-835.0
Påbyggnadssats positionsljus	*	2.852-911.0
Påbyggnadssats arbetsbelysning	*	2.852-904.0
Påbyggnadssats punktbelysning	*	2.852-995.0
Påbyggnadssats rammskydd	*	2.852-491.0
Påbyggnadssats bakljus	*	2.853-042.0
Påbyggnadssats sugkoppshållare	*	2.853-030.0
Påbyggnadssats extrasidborstar	*	2.853-034.0

Tillbehör för Home-Base	Beskrivning/information	Beställningsnr
Adapter	För fastsättning av tillbehör till Home-Base-skenan.	5.035-488.0
Dubbelhakar	Kan endast användas tillsammans med adapter.	6.980-077.0
Rengöringsmedel för behållare	Kan endast användas tillsammans med adapter.	4.070-006.0
Home-Base-kit grov smutstång	Grov smutstång med fästdelar.	4.035-524.0

\* Måste monteras av en servicetekniker.

### Garanti

I respektive land gäller de garantivillkor som publicerats av våra auktoriserade distributörer. Eventuella fel på maskinen repareras utan kostnad inom garantitiden, under förutsättning att de orsakats av ett material- eller tillverkningsfel. Vid frågor som gäller ga-

rantin ska du vända dig med kvitto till inköpsstället eller närmaste, (Se baksidan för adress)  
auktoriserad kundtjänst.

## Tekniska data

		KM 100/120 R Bp	KM 100/120 R Bp Pack
<b>Effektdata maskin</b>			
Körhastighet (max.)	km/h	5,5	5,5
Arbets hastighet (max.)	km/h	5,5	5,5
Backtagningsförmåga (max.)	%	12	12
Arbetsbredd utan sidborstar	mm	730	730
Arbetsbredd med 1 sidborstar	mm	1000	1000
Arbetsbredd med 2 sidborstar	mm	1280	1280
Kapslingsklass		IPX 3	IPX 3
<b>Teoretisk ytkapacitet</b>			
Yteffekt utan sidborstar	m <sup>2</sup> /h	4015	4015
Yteffekt med 1 sidborstar	m <sup>2</sup> /h	5500	5500
Yteffekt med 2 sidborstar	m <sup>2</sup> /h	7040	7040
<b>Batteri</b>			
Batterityp		–	24 V 4 HPzS 240, blysyra, lågt underhåll
Batterikapacitet	Ah	–	240
Laddningstid när batteriet är helt urladdat	h	–	10 ... 15
Drifftid med fulladdat batteri	h	–	3,5
Batterispänning	V	–	24
Batterivikt	kg	–	195
Elektrolythalt	l	–	38
<b>Laddare</b>			
Nätspänning	V	–	230
Utgångsspänning	V	–	24
Utgångsström	A	–	30
<b>Miljöförhållanden</b>			
Omgivande temperatur	°C	-5 ... +40	-5 ... +40
Luftfuktighet, icke kondenserande	%	20 ... 90	20 ... 90
<b>Mått och vikter</b>			
Längd	mm	1660	1660
Bredd	mm	1110	1110
Höjd	mm	1355	1355
Tomvikt	kg	490	490
Tomvikt (transportvikt)	kg	490	684
Tillåten totalvikt	kg	1060	1060
Bredd sopvals	mm	730	730
Diameter sopvals	mm	285	285
Diameter sidborste	mm	410	410
<b>Skräpbehållare</b>			
Volym, skräpbehållare	l	120	120
Max. last för skräpbehållare	kg	150	150
Avlastningshöjd (max.)	mm	1520	1520
<b>Filter och sugsystem</b>			
Filteryta dammfilter	m <sup>2</sup>	6	6
Användningskategori		U	U
<b>Körmotor (elektrisk)</b>			
Motortyp		Likströmpermanentmagnetmotor för körning framåt och bakåt	Likströmpermanentmagnetmotor för körning framåt och bakåt
Konstruktionstyp		Hjulnavsmotor i framhjul	Hjulnavsmotor i framhjul
Märkspänning	V	24	24
Märkström	A	40	40
Märkeffekt (mekanisk)	W	780	780
Motorvarvtal	1/min	steglös	steglös



		<b>KM 100/120 R Bp</b>	<b>KM 100/120 R Bp Pack</b>
Kapslingsklass		IP 44	IP 44
<b>Sidborstmotor (elektrisk)</b>			
Motortyp		Likströmpermanentmagnetmotor	Likströmpermanentmagnetmotor
Konstruktionstyp		Drivmotor (vinkeldrivning)	Drivmotor (vinkeldrivning)
Märkspänning	V	24	24
Märkström	A	8,5	8,5
Märkeffekt (mekanisk)	W	80	80
Sidborstvarvtal	1/min	80	80
Kapslingsklass		IP 44	IP 44
<b>Fläkt- och sopvalsmotor (elektrisk)</b>			
Motortyp		Likströmpermanentmagnetmotor	Likströmpermanentmagnetmotor
Konstruktionstyp		B14	B14
Märkspänning	V	24	24
Märkström	A	32	32
Märkeffekt (mekanisk)	W	600	600
Varvtal	1/min	3500	3500
Kapslingsklass		IP 54	IP 54
<b>Däck</b>			
Däckstorlek, fram	mm	ø 300	ø 300
Däckstorlek, bak		4.00-8	4.00-8
Ringtryck	MPa (bar)	0,6 (6)	0,6 (6)
<b>Fastställda värden enligt EN 60335-2-72</b>			
Hand-arm-vibrationsvärde	m/s <sup>2</sup>	1,4	1,4
Vibrationsvärde hand/arm, osäkerhet K	m/s <sup>2</sup>	0,2	0,2
Sätessvibrationsvärde	m/s <sup>2</sup>	0,3	0,3
Vibrationsvärde säte, osäkerhet K	m/s <sup>2</sup>	0,1	0,1
Ljudtrycksnivå L <sub>pA</sub>	dB(A)	74	74
Osäkerhet L <sub>PA</sub> och L <sub>WA</sub>	dB(A)	3	3
Ljudeffektsnivå L <sub>WA</sub>	dB(A)	92	92
Ljudeffektsnivå L <sub>WA</sub> + osäkerhet L <sub>WA</sub>	dB(A)	94	94

Med förbehåll för tekniska ändringar.

Uppmätt: 92

Garanterad: 94

### EU-försäkran om överensstämmelse

Härmed förklarar vi att nedan angiven maskin genom sin utformning och konstruktionstyp samt i det utförande som marknadsförs av oss uppfyller gällande grundläggande säkerhets- och hälso-krav i EU-direktivet. Denna försäkran upphör att gälla om maskinen ändras utan att detta har godkänts av oss.

Produkt: Sopsugmaskin

Typ: 1.280-xxx

#### Gällande EU-direktiv

2006/42/EG (+2009/127/EG)

2000/14/EG

2014/30/EU

2014/53/EU (TCU)

#### Tillämpade harmoniserade standarder

EN 60335-1

EN 60335-2-72

EN 62233: 2008

EN 55012: 2007 + A1: 2009

EN 61000-6-2: 2005

#### TCU

EN 301 511 V12.5.1

EN 300 440 V2.1.1

EN 300 328 V2.2.2

EN 300 330 V2.1.1

EN 62311: 2008

#### Ljudeffektsnivå dB(A)

KM 100/120 R BAT

#### Tillämpade nationella standarder

-

#### Tillämpad konformitetsbedömningsprocedur

2000/14/EG: Bilaga V

Undertecknande agerar på uppdrag av och med styrelsens godkännande.



H. Jenner

Chairman of the Board of Management



S. Reiser

Director Regulatory Affairs & Certification

Dokumentationsbefullmäktigad:

S. Reiser

Alfred Kärcher SE & Co. KG

Alfred-Kärcher-Str. 28 - 40

D-71364 Winnenden (Germany)

Tfn: +49 7195 14-0



Fax: +49 7195 14-2212

Winnenden, 01.01.2022

## Sisältö

Yleisiä ohjeita.....	162
Turvaohjeet.....	162
Määräystenmukainen käyttö.....	163
Ympäristönsuojelu.....	163
Lisävarusteet ja varaosat.....	163
Toimituksen tarkastus.....	164
Toiminta.....	164
Laitekuvaus.....	164
Ennen käyttöönottoa.....	165
Akut/laturit.....	165
Käyttöönotto.....	167
Käyttö.....	168
Kuljetus.....	169
Varastointi.....	170
Hoito ja huolto.....	170
Ohjeet häiriötilanteissa.....	172
Varusteet ja kulutusosat.....	174
Takuu.....	174
Tekniset tiedot.....	175
EU-vaatimustenmukaisuusvakuutus.....	176

## Yleisiä ohjeita

  Ennen kuin käytät konetta ensimmäistä kertaa, lue tämä alkuperäinen käyttöohje sekä akun ja laturin mukana toimitetut käyttöohjeet ja menettele niiden mukaisesti. Säilytä käyttöohjeet myöhempiä käyttöä tai laitteen seuraavaa omistajaa varten.

## Turvaohjeet

### Vaarallisuusasteet

#### ⚠ VAARA

• **Huomautus välittömästi uhkaavasta vaarasta, joka voi aiheuttaa vakavan ruumiinvamman tai johtaa kuolemaan.**

#### ⚠ VAROITUS

• **Huomautus mahdollisesta vaarallisesta tilanteesta, joka voi aiheuttaa vakavan ruumiinvamman tai johtaa kuolemaan.**

#### ⚠ VARO

• **Huomautus mahdollisesta vaarallisesta tilanteesta, joka voi aiheuttaa vähäisiä vammoja.**

#### HUOMIO

• **Huomautus mahdollisesta vaarallisesta tilanteesta, joka voi aiheuttaa aineellisia vahinkoja.**

### Turvaohjeet käyttöä varten

⚠ **VAARA** • Älä koskaan jätä laitetta ilman valvontaa, ellei laitteen liikkumista tahattomasti ole estetty. Kytke seisontajarru aina päälle ennen laitteesta poistumista.

⚠ **VAROITUS** • Käytä laitetta vain määräysten mukaisesti. Ota huomioon paikalliset olosuhteet ja varo laitteella työskennellessäsi muita ihmisiä, erityisesti lapsia. • Tarkista koneen, työlaitteiden ja turvalaitteiden asianmukainen kunto, toimivuus ja käyttöturvallisuus ennen koneen käyttöä. Älä käytä konetta, jos kunto ei ole moitteeton tai turvallinen käyttöä. • Ota vaara-alueilla (esim. bensiiniasemat) huomioon asiaankuuluvat turvallisuusmääräykset. Älä koskaan käytä laitetta räjähdysalttiissa tiloissa. • Tätä laitetta eivät saa käyttää henkilöt, joiden ruumiilliset, aistimelliset tai henkiset kyvyt ovat rajoittuneita tai joilta puuttuu käyttöön tarvittavat kokemukset ja/tai tiedot. • Vain henkilöt, jotka ovat saaneet opastuksen laitteen käsittelyyn tai jotka ovat todistaneet kykenevänsä sen käyttöön ja joille se nimenomaisesti annettu tehtäväksi, saavat käyttää laitetta. • Käytä istuvia vaatteita ja tukevia jalkineita, kun käytät tai huollat konetta. • Älä käytä konetta alueilla, joilla esineitä saattaa pudota koneen päälle. • Valvo lapsia sen varmistamiseksi, että he eivät leiki laitteella. • Lapset ja nuoret eivät saa käyttää tätä laitetta. • Älä katso suoraan Blue Spot -valaistuksella varustettujen yksiköiden valonlähteeseen. • Laitteen käyttöhenkilö on vastuussa onnettomuuksista, joissa on osallisena muita henkilöitä tai näiden

omaisuutta. • Tarkista lähialue ennen ajamista, esim. lasten ja eläinten varalta. Huomioi aina riittävä näkyvyys. • Poista avain avainkytkimestä tai irrota Kärcher Intelligent Key (KIK) koneen pikikkeestä koneen luvattoman käytön estämiseksi.

### Turvaohjeet ajokäyttöä varten

**Huomautus** • Kaatumisvaaraa koskeva luettelo ei ole tyhjentävä. **VAARA** • Kaatumisvaara liian jyrkissä ylä- tai alamäissä! Ota ylä- ja alamäkiä ajaessasi huomioon teknisissä tiedoissa ilmoitetut suurimmat sallitut arvot. • Kaatumisvaara liian suuren sivukulistuman yhteydessä! Kun ajat kaltevilla tasoilla sivusuunnassa, ota huomioon teknisissä tiedoissa mainitut suurimmat sallitut arvot. • Kaatumisvaara epävakaaalla pohjalla! Aja koneella ainoastaan kiinteällä pohjalla. • Tilanteeseen sopimattoman nopeuden aiheuttama onnettomuusvaara. Aja kaarteissa hitaasti.

### Akulla toimivat laitteet

⚠ **VAARA** • **Räjähdyksivaara!** Lataa akkuja ainoastaan soveltuvan laturin avulla • Ladattaessa akkuja suljetuissa tiloissa syntyy herkästi räjähtävää kaasua. Lataa akkuja ainoastaan hyvin tuuletetuissa tiloissa. • Akun läheisyydessä tai tilassa, jossa ladataan akkuja, ei saa käsitellä avotulta, aiheuttaa kipinöitä tai tupakoida. • Räjähdyksivaara ja oikosulut. Älä aseta työkalua tai vastaavaa akun päälle.

⚠ **VARO** • Akkuhapon aiheuttama loukkaantumisvaara. Ota huomioon asiaankuuluvat turvallisuusmääräykset.

**HUOMIO** • Ota huomioon akun ja laturin valmistajan käyttöohjeet. Ota akkujen käsittelyssä huomioon lainsäätäjän antamat suositukset. • Älä koskaan jätä akkuja lataamattomiksi, vaan lataa akut mahdollisimman pian uudelleen. • Pidä akut puhtaana ja kuivana välttääksesi virtavuotoja. Suojaa akut likaantumislta, jota esim. metallipöly aiheuttaa. • Hävitä käytetyt akut ympäristöä säästäten EU-direktiivin 91/157/ETY tai asianmukaisten kansallisten määräysten mukaisesti.

### Turvaohjeet kuljetusta varten

#### ⚠ VARO

• Onnettomuuksien ja loukkaantumisten välttämiseksi kuljetuksessa on kiinnitettävä huomiota laitteen painoon, katso käyttöohjeen luku Tekniset tiedot.  
• Sammuta moottori ennen kuljetusta. Kiinnitä laite ottaen huomioon paino, katso käyttöohjeen luku Tekniset tiedot.

### Hoito ja huolto

⚠ **VAROITUS** • Kytke akku irti ennen sähkölaitetta koskevien töiden suorittamista. • Ennen puhdistamista, huoltoa, osien vaihtamista tai muuntamista toisenlaista toimintaa varten laite on kytkettävä pois päältä ja virta-avain on irrotettava.

⚠ **VARO** • Teetä korjaukset ainoastaan hyväksytyissä palvelupisteissä tai tämän alan ammattilaisilla, jotka tuntevat kaikki asiaan liittyvät turvallisuusmääräykset.

**HUOMIO** • Siirrettäviä, ammattikäyttöön tarkoitettuja laitteita koskeva turvallisuustarkastus on otettava huomioon paikallisesti sovellettavien määräysten mukaisesti (esim. Saksassa: VDE 0701). • Oikosulut tai muut vauriot. Älä puhdistusta laitetta letkulla tai suurpaineisella vedellä suihkuttamalla. • Käytä laitetta koskevia töitä suorittaessasi aina sopivia käsiineitä.

### Turvalaitteet

Turvalaitteet suojaavat käyttäjää. Niitä ei saa poistaa käytöstä eikä niiden toimintoja saa kiertää.

**Noudata luvuissa olevia turvaohjeita!**

### Vasen ja oikea verhouk

Vasemmassa ja oikeassa verhouksessa on turvakytkentöjä, jotka kytkvät koneen pois päältä, jos vasen tai oikea verhouk ei sulkeudu oikein.

Ajo- ja puhdistustoiminnot ovat aktiivisia vain, kun vasen ja oikea verhouk on oikein suljettu.

## Kahden käden käytön lakaistujen roskien säiliö

Tyhjennysmekanismin ja lakaistujen roskien säiliön kääntymisalueelle tarttumisen estämiseksi on lakaistujen roskien säiliön nostaminen, laskeminen ja tyhjentäminen mahdollista vain kahden käden käytöllä.

## Lakaistujen roskien säiliön turvakannatin

Lakaistujen roskien säiliön alla oleskelu on sallittua vain, jos säiliö on täysin nostettu ylös ja varustettu ammattitaitoisesti kiinnitetyllä turvakannattimella alas laskeutumista vastaan.



## Istuinkosketinkytkin

Istuinkosketin saa aikaan sen, että ajo- ja puhdistustoiminnot ovat aktiivisia vain silloin, kun kuljettajan istuimella istuu joku henkilö.

## Hätäpysäytyskytkin

Vaaratilanteessa kaikki ajo- ja puhdistustoiminnot voidaan kytkeä heti pois päältä painamalla hätäpysäytyspainiketta. Avaa lukitus kiertämällä hätäpysäytyskytkimen punaista nuppia.

## Koneen symbolit

	<b>VAARA</b> <b>Tulipalovaara</b> Älä lakaise palavia tai hehkuvia esineitä, kuten savukkeita, tulitikkuja tai vastaavia.
	<b>VAARA</b> <b>Kaatumisen aiheuttama onnettomuusvaara</b> Käytä säiliön kippaustoimintoa vain tasaisella alustalla.
	<b>VAROITUS</b> <b>Loukkaantumisvaara</b> Hihnat, sivuharjat, lakaistujen roskien säiliö sekä suojus aiheuttavat puristumis- ja leikkautumisvaaran.
	<b>VAROITUS</b> <b>Loukkaantumisvaara</b> Ajoneuvon sisällä liikkuvien osien aiheuttamat viilto- ja puristusvammat. Älä laita käsiä laitteen aukkoihin.
	Renkaiden täyttöpaine
	Nosturin kiinnityskohta
	Kiinnityskohta
	Kiinnityspinnan maksimikuormitus 20 kg
	Maksimikuormitus 150 kg
	Suuren lian läpän poljin
	Märkälakaisun läppä
	Pölysuodattimen irrotus, kiinnitys

## Määräystenmukainen käyttö

Käytä akulla toimivaa lakaisukonetta pintojen puhdistamiseen sisä- ja ulkoalueilla.

Lakaisukone on tarkoitettu ammattimaiseen käyttöön.

Lakaisukoneen käyttöalueet:

- 1 Parkkipaikat
- 2 Jalkakäytävät
- 3 Tuotantolaitokset
- 4 Logistiikka-alueet
- 5 Hotellit
- 6 Vähittäiskauppa
- 7 Varastoalueet

Käytä lakaisukonetta ainoastaan tämän käyttöohjeen ohjeiden mukaisesti. Kaikki tästä poikkeava käyttö katsotaan määräysten vastaiseksi käytöksi. Valmistaja ei vastaa poikkeavasta käytöstä johtuvista vahingoista, riski on yksin käyttäjän.

Lakaisukoneeseen ei saa tehdä muutoksia.

Ajo ja puhdistus ovat sallittuja ainoastaan yrityksen tai sen valtuutetun sallimilla pinnoilla.

## Ennakoitavissa oleva virheellinen käyttö

Älä koskaan lakaise tai ime räjähtäviä nesteitä, kaasuja, laimentamattomia happoja tai liuottimia (esim. bensiini, maalien ohenteet, lämmitysöljy); ne muodostavat yhdessä imuilman kanssa räjähtäviä höyryjä tai seoksia.

Älä koskaan lakaise tai ime asetonia, laimentamattomia happoja tai liuottimia, sillä ne syövyttävät ja vaurioittavat laitteessa käytettyjä materiaaleja.

Älä koskaan lakaise tai ime reaktiivisia metallipölyjä (esim. alumiini, magnesium, sinkki); ne muodostavat yhdessä voimakkaasti alkalisten tai happamien puhdistusaineiden kanssa räjähtäviä kaasuja.

Älä lakaise tai ime palavia tai hehkuvia esineitä, sillä tämä aiheuttaa tulipalovaaran.

Älä lakaise terveydelle vaarallisia aineita.

Oleskelu vaara-alueilla on kielletty. Käyttö räjähdysalttiissa tiloissa on kielletty.

Laitteessa ei saa kuljettaa muita henkilöitä käyttäjän lisäksi.

Esineiden työntäminen/vetäminen tai kuljettaminen tämän laitteen avulla ei ole sallittua.

## Lakaisuun sopivat pinnat

- Asfaltti
- Teollisuuslattiat
- Pinnoittamaton lattia
- Betoni
- Katukivet

## Ympäristönsuojelu

 Pakkausmateriaalit ovat kierrätettäviä. Hävitä pakkaukset ympäristöä säästäten.

 Sähkö- ja elektroniikkalaitteet sisältävät arvokkaita kierrätettäviä materiaaleja tai rakenneosia kuten paristoja, akkuja tai öljyjä, jotka väärin käsiteltyinä tai väärin hävitettyinä voivat aiheuttaa mahdollisia vaaroja ihmisten terveydelle ja ympäristölle. Nämä rakenneosat ovat kuitenkin välttämättömiä laitteen asianmukaisen toiminnan vuoksi. Tällä symbolilla merkityjä laitteita ei saa hävittää kotitalousjätteenä.

## Sisältöaineita koskevia ohjeita (REACH)

Päivitettyjä tietoja ainesosista löytyy osoitteesta: [www.karhercher.de/REACH](http://www.karhercher.de/REACH)

## Käytetyn ajoneuvon hävitys

Käytetyissä ajoneuvoissa on arvokkaita kierrätyskelpoisia materiaaleja. Ajoneuvon hävitystä varten suosittelemme yhteistyötä jätehuoltoalan erikoisliikkeen kanssa.

## Lisävarusteet ja varaosat

Käytä vain alkuperäisiä lisävarusteita ja alkuperäisiä varaosia, sillä ne varmistavat laitteen turvallisen ja häiriöttömän käytön.

## Toimituksen tarkastus

Jos havaitset ajoneuvon luovutuksen yhteydessä vikoja tai kuljetusvahinkoja, ilmoita niistä heti jälleenmyyjälle tai myyntiliikkeen.

## Toiminta

Lakaisukone toimii yliheittoperiaatteella.

1. Pyörivä sivuharja puhdistaa lakaisupinnan kulmat ja reunat ja siirtää lakaistut roskat lakaisutelan radalle.
2. Pyörivä lakaisutela siirtää lakaistut roskat suoraan lakaistujen roskien säiliöön.
3. Pölysuodatin erottaa lakaistujen roskien säiliössä nousseen pölyn ja imupuhallin imee suodatetun puhtaan ilman pois.
4. Pölysuodatin puhdistuu automaattisesti käytön aikana.

## Laitekuvaus

### Ohjaus- ja käyttölaitteet

Kuvat katso kuvasivut

#### Kuva A

- ① Ohjelman valintakytkin\*
- ② Sivuharjan pyörimisnopeuden säätönappi
- ③ Näyttö\*\*
- ④ Häätäpysäytyskytkin
- ⑤ Työvalon kytkin (lisävaruste)
- ⑥ Majakkakytkin (lisävaruste)
- ⑦ Äänimerkkipainike
- ⑧ Ajosuuntakytkin
- ⑨ Ajopoljin
- ⑩ Avainkytkin
- ⑪ Suuren lian läpän poljin
- ⑫ Painike lakaistujen roskien säiliön varmistuksen poisto
- ⑬ Vedensuihkutusjärjestelmän kytkin (lisävaruste)
- ⑭ Pölysuodattimen puhdistuspainike
- ⑮ Ohjauspyörä
- ⑯ Oikea verhous
- ⑰ Lakaistujen roskien säiliön turvakannatin
- ⑱ Märkälakaisun läppä
- ⑲ Kuljettajan istuin (istuinkontaktikytkimellä)
- ⑳ Tyyppikilpi (kannatinlevyssä akun yläpuolella)
- ㉑ Pölysuodatin
- ㉒ Säilytysalusta
- ㉓ Vasen verhous
- ㉔ Lakaistujen roskien säiliön nosto-/laskupainike
- ㉕ Lakaistujen roskien säiliön läpän avaus-/sulkupainike
- ㉖ Home Base -kisko
- ㉗ Istuimen säätövipu
- ㉘ Takapyörä
- ㉙ Tiivistyslista (4 kpl)
- ㉚ Lakaisutela
- ㉛ Etupyörä (sähköinen käyttölaite)
- ㉜ Oikea sivuharja
- ㉝ Akku\*\*\*
- ㉞ Latauskaapeli\*\*\*
- ㉟ Latauspistoke\*\*\*
- ㊱ Verkkojohto\*\*\*
- ㊲ Kannettava laturi\*\*\*
- ㊳ Ajaminen\*
- ㊴ Lakaisu lakaisutelalla\*
- ㊵ Lakaisu lakaisutelan ja sivuharjan kanssa\*

\* Kuvaus, katso luku *Ohjelman valintakytkin*

\*\* Kuvaus, katso luku *Näyttö*

\*\*\* vain KM 100/120 R Bp Pack

## Huomautus

Esitettynä eivät ole erikoisvarusteet, jotka asennetaan tehtaalla tilauksesta tai jotka asiakaspalvelu voi asentaa jälkikäteen, katso luku *Varusteet ja kulutusosat*.

### Ohjelman valintakytkin

#### Huomautus

Toiminnot ovat aktiivisia vain, kun avainkytkin on asennossa "I".

#### Kuva B

- ① **Ajaminen**
  - Koneen voi ajaa käyttöpaikalle.
  - Lakaisutela ja sivuharjat on nostettu ylös ja kytketty pois päältä.
- ② **Lakaiseminen lakaisutelalla**
  - Lakaisutela lasketaan ja kytketään päälle.
- ③ **Lakaiseminen lakaisutelalla ja sivuharjalla**
  - Lakaisutela sekä oikea ja vasen (valinnainen) sivuharja lasketaan alas ja kytketään päälle.

### Näyttö

#### Kuva C

- ① Näyttö
- ② Akun varaustila
- ③ Käyttötuntilaskuri

Jos avainkytkin on asennossa "I", näytössä näkyy seuraavat tiedot:

- akun varaustila prosentteina
- käyttötuntilaskuri

Jos näytössä näkyy jokin seuraavista viesteistä, vapauta vastaava painike tai ajopoljin:

- W 1 (lakaistujen roskien säiliön lukituksen avauspainiketta painetaan)
- W 2 (lakaistujen roskien säiliön nostopainiketta painetaan)
- W 3 (lakaistujen roskien säiliön laskupainiketta painetaan)
- W 4 (ajopoljinta painetaan)

Jos viesti näkyy edelleen, ota yhteys huoltoon.

Jos näyttöön tulee seuraava viesti, ota yhteys huoltoon:

- E ...,

Jos akun varaustila on < 20 %, varoitusääni kuuluu 2 minuutin välein. Lataa akku mahdollisimman pian, ks. luku *Akun lataaminen*.

Jos akun varaustila on < 10 %, lakaisutela ja sivuharjat kytkeytyvät pois päältä. Lataa akku välittömästi, katso luku *Akun lataaminen*.

### Suojukset

#### ⚠ VAROITUS

#### **Avoimista suojuksista johtuva virhetoiminto**

*Avaa suojukset vain, kun avainkytkin on asennossa <0> ja avain on vedetty irti.*

*Avaaminen käytön aikana on kielletty.*

#### **Vasemman/oikean paneelin avaaminen/sulkeminen**

#### **Avaa vasen paneeli seuraavia toimenpiteitä varten:**

- Lakaisutelan irrotus, tarkistus ja asennus, katso luku *Lakaisutelan irrotus, tarkistus ja asennus*
- Koneen sisäpuolen puhdistus, katso luku *Koneen sisäpuolen puhdistus*
- Vasemman takapyörän irrotus ja asennus, katso luku *Takapyörän irrotus ja asennus*

- Sulakkeen vaihto, katso luku *Sulakkeen irrotus ja asennus*

#### **Avaa oikea paneeli seuraavia toimenpiteitä varten:**

- Virransyötön irrotus ja liittäminen, katso luku *Virransyötön irrotus/kytkentä*
  - Akun lataaminen, katso luku *Akun lataaminen*
  - Koneen sisäpuolen puhdistus, katso luku *Koneen sisäpuolen puhdistus*
  - Oikean takapyörän irrotus ja asennus, katso luku *Takapyörän irrotus ja asennus*
1. Koneen kytkeminen pois päältä, katso luku *Koneen kytkeminen pois päältä*.

### Vasemman/oikean paneelin avaaminen:

2. Tartu vasemman/oikean paneelin etuosassa olevaan upotettuun kahvaan, nosta hieman ja käännä vasen/oikea paneeli sivulle.

#### Kuva D

Kuvassa KM 100/120 R G:n vasen paneeli

### Vasemman/oikean paneelin sulkeminen:

3. Käännä vasenta/oikeaa paneelia takaisin, kunnes se lukittuu paikalleen kuuluvasti.

### Säilytysalusta

Säilytysalustan suurin sallittu kuorma on 20 kg.

- 1 Varmista, että kuorma on kiinnitetty kunnolla.

## Ennen käyttöönottoa

### Koneen purkaminen

#### ⚠ VAARA

#### Loukkaantumis- ja vaurioitumisvaara konetta kuormasta purettaessa!

Koneen kuormasta purkamisessa on loukkaantumisvaara koneen vierimisen, kaatumisen tai putoamisen johdosta.

Ota kuormasta purettaessa huomioon koneen paino ja mitat ja käytä sopivaa luiskaa.

Varmista kone kuormasta purettaessa siten, että se ei pääse vierimään pois, kaatumaan tai putoamaan.

Älä käytä trukkia kuormasta purkamiseen.

Pura kone kuormasta vain tasaiselle, vaakasuoralle alustalle.

Liikuta konetta ylämäessä ja alamäessä vain koneen omalla ajokäytöllä, älä koskaan työntämällä.

Mitat, painot ja suurin nousukapasiteetti katso luku Tekniset tiedot.

#### Kuva E

Kuva: Luiskan asennus

1. Katkaise muoviset pakkausnarut ja poista pakkauskalvot.
2. Koneen valmistelu ajoon:
  - a KM 100/120 R Bp: Asenna ja liitä akku, katso luku *Akun asentaminen, liittäminen ja irrottaminen*.
  - b KM 100/120 R Bp Pack: Liitä virransyöttö, katso luku *Virransyötön irrotus/kytkentä*.
  - c Lataa akku tarvittaessa, katso luku *Akun lataaminen*.
3. Irrota kiristysihhnan kiinnitys kiinnityskohdista.
4. Irrota kuvassa näkyvää levyä ja kulmalavasta.
5. Aseta laudat kuormalavan reunaa vasten ja kohdista laudat siten, että ne ovat koneen pyörien suuntaiset. Ruuvaa levyt kuormalavaan.
6. Aseta välituki tueksi lautojen alle.
7. Poista pyörien kohdalla olevat puupalikat.
8. Aja kone varovasti pois kuormalavalta luiskaa pitkin, katso luku *Koneen ajaminen*.

### Koneen työntäminen

#### ⚠ VAROITUS

#### Loukkaantumis- ja vaurioitumisvaara seisontajarrua vapautettaessa tai kytkettäessä päälle koneen liikkeelle lähdön vuoksi!

Kun seisontajarru vapautetaan tai kytketään päälle, kone voi lähteä liikkeelle, jolloin se voi ajaa ihmisten, eläinten tai kehonosien yli tai ne voivat jäädä puristuksiin.

Varmista, ettei kone voi lähteä liikkeelle, asettamalla kiilat pyöriin ennen seisontajarrun vapauttamista tai kytkemistä päälle.

Vapauta seisontajarru vain, kun kone on tasaisella ja vaakasuoralla alustalla.

Työnnä konetta vain tasaisella maalla, älä koskaan rinteessä tai kaltevalla pinnalla.

Liikuta konetta ylämäissä ja alamäissä vain koneen omalla ajovoimalla.

Varmista koneen paikallaan pysyminen pyöräkiiloilla heti jokaisen työntämisen jälkeen.

Ota työntämisessä huomioon koneen paino ja mitat ja pyydä tarvittaessa apua.

1. Ennen koneen työntämistä lue luku *Seisontajarrun vapauttaminen ja kytkeminen päälle!*

## Akut/laturit

### HUOMIO

#### Käytä ainoastaan valmistajan suosittelemia akkuja ja latureita

Vaihda akkujen tilalle ainoastaan samantyyppisiä akkuja.

Poista akku ennen ajoneuvon hävittämistä ja hävitä akku maakohtaisten ja paikallisten määräysten mukaan.

### Varoitusten symbolit

Ota akkujen käsittelyssä huomioon seuraavat varoitukset:

	Ota huomioon akun käyttöohjeessa ja akussa sekä tässä käyttöohjeessa olevat ohjeet.
	Käytä silmäsuojusta.
	Pidä lapset loitolla haposta ja akusta.
	Räjähdysvaara
	Avotuli, kipinät ja tupakointi kielletty.
	Syöpymisvaara
	Ensiapu
	Varoitus
	Hävittäminen
	Älä heitä akkua jäteastiaan.

### Turvaohjeet

#### ⚠ VAARA

#### Tulipalo- ja räjähdysvaara

Älä aseta työkaluja tai muita esineitä akun päälle.

Vältä ehdottomasti tupakointia ja avotulta.

Huolehdi hyvästä ilmanvaihdesta ladatessasi akkuja sisätiloissa.

Käytä ainoastaan Kärcherin hyväksymiä akkuja ja latureita (alkuperäiset varaosat).

#### ⚠ VAROITUS

#### Akun epäasianmukaisen hävittämisen aiheuttama ympäristön vaarantuminen

Huolehdi viallisten tai loppuun käytettyjen akkujen turvallisesta hävityksestä (ota tarvittaessa yhteyttä jätehuoltoalan yritykseen tai Kärcher-huoltoon).

### Toimenpiteet akkuhapon vapautuessa tahattomasti

Lyijyakuista ei aiheudu vaaraa niin kauan kuin käyttö on määräystenmukaista ja käyttöohjetta noudatetaan.

On kuitenkin huomioitava, että lyijyakut sisältävät rikkihappoa, joka voi aiheuttaa vakavia syöpymiä.

1. Sido läikkynyt tai epätiiviyistä akusta vuotava happo sideaineella, esim. hiekalla. Huolehdi siitä, että happo ei pääse viemäristöön, maaperään eikä vesistöihin.
2. Neutraloi happo kalkin/soodan avulla ja hävitä se paikallisten määräysten mukaisesti.
3. Ota viallisen akun hävittämisen osalta yhteyttä jätehuoltoalan erikoisliikkeeseen.
4. Huuhtelee happoroiskeet silmästä tai iholta runsaalla puhtaalla vedellä.
5. Hakeudu tämän jälkeen välittömästi lääkärin hoitoon.
6. Pese liikaantuneet vaatteet vedellä.
7. Vaihda vaatteet.

### Akun asentaminen, liittäminen ja irrottaminen

#### △ VAROITUS

**Oikosulun aiheuttama loukkaantumis- ja vaurioitumisvaara!**  
Akun alueella työskenneltäessä on olemassa oikosulun aiheuttama loukkaantumis- ja vahingoittumisvaara.

Älä aseta työkaluja tai muita esineitä akun päälle.

Asennus: Kiinnitä aina ensin plusjohto plusnapaan ja sitten miinusjohto miinusnapaan.

Irrotus: Irrota aina ensin miinusjohto miinusnavasta ja sitten plusjohto plusnavasta.

Varmista, että järjestys on oikea: Plusjohto plusnapaan ja miinusjohto miinusnapaan.

#### Huomautus

KM 100/120 R Bp Pack sisältää akun ja laturin.

1. Kytke kone pois päältä, katso luku *Koneen kytkeminen pois päältä*.

#### Asennus:

2. Avaa vasen ja oikea paneeli, katso luku *Vasemman/oikean paneelin avaaminen/sulkeminen*.
3. Irrota plus- ja miinusjohto sekä akunpuoleinen akkupistoke koneen akkupidikkeestä.
4. Kiinnitä sopiva nostolaite akun vasempaan ja oikeaan nostosilmukkaan.

Akun paino, katso luku *Tekniset tiedot*.

#### Kuva F

- ① Plusnavan ruuvi
- ② Plusnapa
- ③ Plusjohto
- ④ Akku
- ⑤ Plusnavan suojus
- ⑥ Nostosilmukka
- ⑦ Miinusnavan suojus
- ⑧ Miinusjohto
- ⑨ Miinusnapa
- ⑩ Miinusnavan ruuvi
- ⑪ Akunpuoleinen akkupistoke

5. Aseta akku varovasti koneen akkutelineeseen nostolaitteen avulla.

#### Huomautus

Käyttämättömien plus- ja miinusnapojen on oltava koneen oikealla puolella.

6. Irrota nostolaite vasemmasta ja oikeasta nostosilmukasta.

#### Liittäminen:

7. Kytke ensin plusjohto akun plusnapaan ja asenna plusnavan suojus, katso luku *Akun plus-/miinusjohdon asentaminen ja irrottaminen akusta*.
8. Kytke miinusjohto akun miinusnapaan ja asenna miinusnavan suojus, katso luku *Akun plus-/miinusjohdon asentaminen ja irrottaminen akusta*.
9. Liitä virransyöttö, katso luku *Virransyötön irrotus/kytkentä*.
10. Käännä avain avainkytkimessä asentoon "I".
11. Lue akun varaustila näytöstä ja lataa akku tarvittaessa, katso luku *Akun lataaminen*.

#### Irrotus:

12. Irrotus tapahtuu päinvastaisessa järjestyksessä.

### Akun plus-/miinusjohdon asentaminen ja irrottaminen akusta

#### △ VAROITUS

**Oikosulun aiheuttama loukkaantumis- ja vaurioitumisvaara!**  
Akun alueella työskenneltäessä on olemassa oikosulun aiheuttama loukkaantumis- ja vahingoittumisvaara.

Älä aseta työkaluja tai muita esineitä akun päälle.

Asennus: Kiinnitä aina ensin plusjohto plusnapaan ja sitten miinusjohto miinusnapaan.

Irrotus: Irrota aina ensin miinusjohto miinusnavasta ja sitten plusjohto plusnavasta.

Varmista, että järjestys on oikea: Plusjohto plusnapaan ja miinusjohto miinusnapaan.

1. Koneen kytkeminen pois päältä.

#### Asennus:

2. Irrota virransyöttö, katso luku *Virransyötön irrotus/kytkentä*.
3. Vie plusjohto akun oikeanpuoleisen nostosilmukan läpi plusnapaan kuvan mukaisesti.

#### Kuva G

- ① Plusnavan ruuvi
  - ② Plusnapa
  - ③ Plusjohto
  - ④ Akku
  - ⑤ Plusnavan suojus
  - ⑥ Miinusnavan suojus
  - ⑦ Miinusjohto
  - ⑧ Miinusnapa
  - ⑨ Miinusnavan ruuvi
  - ⑩ Oikea nostosilmukka
4. Poista plusnavan kuljetussuojus ja laita se talteen.
  5. Kiinnitä plusjohto plusnapaan plusnavan ruuvilla. Kiristysmomentti: 25 Nm.
  6. Asenna plusnavan suojus plusnapaan.
  7. Vie miinusjohto akun oikeanpuoleisen nosturisilmukan läpi miinusnapaan kuvan mukaisesti.
  8. Poista miinusnavan kuljetussuojus ja laita se talteen.
  9. Kiinnitä miinusjohto miinusnapaan miinusnavan ruuvilla. Kiristysmomentti: 25 Nm.
  10. Asenna miinusnavan suojus miinusnapaan.
  11. Liitä virransyöttö, katso luku *Virransyötön irrotus/kytkentä*.

#### Irrotus:

12. Irrotus tapahtuu päinvastaisessa järjestyksessä.

### Virransyötön irrotus/kytkentä

#### Kuva H

- ① Koneenpuoleinen akkupistoke
  - ② Akunpuoleinen akkupistoke
1. Kytke kone pois päältä, katso luku *Koneen kytkeminen pois päältä*.
  2. Avaa oikea paneeli, katso luku *Vasemman/oikean paneelin avaaminen/sulkeminen*.

#### Irrotus:

3. Irrota koneenpuoleinen akkupistoke akunpuoleisesta akkupistokkeesta. Kone on jännitteetön.

#### Kytkeminen:

4. Työnnä koneenpuoleinen akkupistoke akunpuoleiseen akkupistokkeeseen niin pitkälle, että pistokekotelot ovat kiinni toisissaan. Koneen virransyöttö on kytketty.
5. Sulje oikea paneeli, katso luku *Vasemman/oikean paneelin avaaminen/sulkeminen*.

## Akun lataaminen

### △ VAROITUS

#### **Oikosulun aiheuttama loukkaantumis- ja vaurioitumisvaara!**

Akun alueella työskennellessä on olemassa oikosulun aiheuttama loukkaantumis- ja vahingoittumisvaara.

Älä aseta työkaluja tai muita esineitä akun päälle.

Asennus: Kiinnitä aina ensin plusjohto plusnapaan ja sitten miinusjohto miinusnapaan.

Irrotus: Irrota aina ensin miinusjohto miinusnavasta ja sitten plusjohto plusnavasta.

Varmista, että järjestys on oikea: Plusjohto plusnapaan ja miinusjohto miinusnapaan.

1. Siirrä kone kuivaan, hyvin tuuletettuun tilaan.
2. Kytke kone pois päältä, katso luku *Koneen kytkeminen pois päältä*.

#### **Laturin liittäminen:**

3. Irrota virransyöttö, katso luku *Virransyötön irrotus/kytkentä*.

#### **Kuva I**

- (1) Akku
  - (2) Latauskaapeli
  - (3) Verkkojohto
  - (4) Kannettava laturi
  - (5) LED-näyttö
  - (6) Koneenpuoleinen akkupistoke
  - (7) Akunpuoleinen akkupistoke
  - (8) Latauspistoke
4. Aseta kannettava laturi koneen astinpinnalle.

#### **HUOMIO**

Tukijalkojen on osoitettava alaspäin.

Älä aseta kannettavaa laturia akun päälle!

Älä peitä kannettavaa laturia esineillä äläkä aseta mitään esineitä sen päälle!

5. Vie latauskaapeli väliseinässä olevan kaapeliläpiviennin (nuoli) läpi akunpuoleiseen akkupistokkeeseen.
6. Työnnä koneenpuoleinen latauspistoke akunpuoleiseen akkupistokkeeseen niin pitkälle, että pistokekotelot ovat kiinni toisissaan.

#### **HUOMIO**

Aseta koneenpuoleinen akkupistoke ja latauskaapeli siten, että ne eivät vahingoitu oikeanpuoleista paneelia suljettaessa!

7. Kytke verkkojohto kannettavaan laturiin.
8. Työnnä verkkojohto suojamaadoitettuun pistorasiaan. Latausprosessi käynnistyy ja päättyy automaattisesti. LED-näytössä näkyy nykyinen tila:
  - keltainen = akku latautuu
  - vilkkuu vihreänä = akku on ladattu > 80 %
  - palaa vihreänä = akku on ladattu täyteen
  - punainen = virhe havaittuLatausaika, katso luku *Tekniset tiedot*.
9. Tarkista latausajan loppupuolella elektrolyyttitaso akun valmistajan käyttöohjeiden mukaisesti ja korjaa se tarvittaessa.

#### **Laturin irrotus:**

10. Irrota laturi koneesta latauksen jälkeen päinvastaisessa järjestyksessä.

## Käyttöönotto

### Turvataarkastus ennen käynnistämistä

1. Tarkista akun varaustila, lataa akku tarvittaessa, katso luku *Akun lataaminen*.
2. Tarkista vasemman ja oikean suojuksen poiskytkentätoiminto, katso luku *Vasen ja oikea verhous*. Ilmoita asiasta tarvittaessa huoltopalveluun.
3. Tarkista istuinkontaktikytkimen poiskytkentätoiminto, katso luku *Istuinkosketinkytkin*. Ilmoita asiasta tarvittaessa huoltopalveluun.
4. Tarkista takapyörien rengaspaine ja säädä sitä tarvittaessa. Renkaiden täyttöpaine, katso luku *Tekniset tiedot*.

5. Tarkista, ettei lakaisuteloissa ja sivuharjassa ole vieraita kappaleita eikä pitkiä, venyviä nauhoja tai naruja. Poista vieraat kappaleet ja venyvät nauhat tarvittaessa.
6. Käännä avainkytkin asentoon "O" ja tarkista, että ajopoljin on helposti liikuteltavissa, kun kone on pysähdyksissä. Ilmoita asiasta tarvittaessa huoltopalveluun.

### Kuljettajan istuimen säätö

#### △ VAARA

#### **Onnettomuusvaara**

Säädä kuljettajan istuinta ainoastaan, kun laite on pysähdyksissä.

1. Vedä istuimen säätövipua oikealle ja siirrä kuljettajan istuin haluttuun asentoon.

#### **Kuva J**

- ① Kuljettajan istuin
  - ② Istuimen säätövipu
2. Vapauta istuimen säätövipu.
  3. Varmista liikuttamalla edestakaisin kuljettajan istuinta, että se on oikein lukittunut.

### Seisontajarrun vapauttaminen ja kytkeminen päälle

#### △ VAROITUS

#### **Loukkaantumis- ja vaurioitumisvaara seisontajarrua vapautettaessa tai kytkettäessä päälle koneen liikkeelle lähden vuoksi!**

Kun seisontajarru vapautetaan tai kytketään päälle, kone voi lähteä liikkeelle, jolloin se voi ajaa ihmisten, eläinten tai kehonosien yli tai ne voivat jäädä puristuksiin.

Varmista, ettei kone voi lähteä liikkeelle, asettamalla kiilat pyöriin ennen seisontajarrun vapauttamista tai kytkemistä päälle.

Vapauta seisontajarru vain, kun kone on tasaisella ja vaakasuoralla alustalla.

Työnnä konetta vain tasaisella maalla, älä koskaan rinteessä tai kaltevalla pinnalla.

Liikuta konetta ylämäissä ja alamäissä vain koneen omalla ajovoimalla.

Varmista koneen paikallaan pysyminen pyöräkiiloilla heti jokaisen työntämisen jälkeen.

Ota työntämisessä huomioon koneen paino ja mitat ja pyydä tarvittaessa apua.

#### **Huomautus**

Seisontajarru kytketty päälle aktivoituu automaattisesti, kun kone on pysähdyksissä, ja vapautuu automaattisesti, kun koneella lähdetään ajamaan.

Seisontajarru vaikuttaa etupyörään.

Jotta konetta voidaan työntää, seisontajarru on vapautettava mekaanisesti.

Mitat ja painot, katso luku *Tekniset tiedot*.

#### **Seisontajarrun vapauttaminen:**

#### **Kuva K**

- ① Seisontajarru
  - ② Vipu
  - ③ Esine (esim. kiila)
1. Pysäköi kone tasaiselle, vaakasuoralle alustalle ja kytke se pois päältä, katso luku *Koneen kytkeminen pois päältä*.
  2. Varmista pyöräkiilojen avulla, ettei kone voi lähteä liikkeelle itsestään.
  3. Nosta seisontajarrun vipu irti ja työnnä esine (esim. kiila) vivun ja seisontajarrun väliin. Seisontajarru on vapautettu.
  4. Poista kiilat ja työnnä konetta.
- #### **Seisontajarrun kytkeminen päälle:**
5. Varmista kiilojen avulla, ettei kone voi lähteä liikkeelle itsestään.
  6. Poista vivun ja pyörän napamoottorin väliin työnnetty esine (esim. kiila). Seisontajarru on kytketty päälle.
  7. Poista pyöräkiilat.

## Käyttö

### Koneen käynnistäminen

#### Huomautus

Koneen käynnistämiseksi on vasen ja oikea verhous suljettava ja kuljettajan on istuttava kuljettajan istuimella.

1. Asetu kuljettajan istuimelle.  
Istuimen kosketuskytkin aktivoituu.
2. Aseta avain avainkytkimeen ja käännä se asentoon "I".
3. Käännä ohjelman valintakytkin haluttuun asentoon, toiminnot, katso kohta *Ohjelman valintakytkin*.

### Koneen ajaminen

#### ⚠ VAARA

#### **Äkillisen pysähtymisen aiheuttama loukkaantumisvaara!**

Kone pysähtyy äkillisesti heti, kun kuljettajan istuin on tyhjä.

Älä nouse ylös kuljettajan istuimelta ajon aikana.

#### ⚠ VAROITUS

#### **Onnettomuusvaara peruutettaessa!**

Peruutettaessa onnettomuusvaara lisääntyy.

Varmista ennen peruutusta, että et vaaranna ketään, kiinnitä erityistä huomiota lapsiin. Pyydä tarvittaessa joku henkilö opastamaan.

Tarkkaile peruutettaessa koko ympäristöä.

#### ⚠ VAROITUS

#### **Onnettomuusvaara ajettaessa nostetun lakaistujen roskien säiliö kanssa!**

Ajattaessa nostetun lakaistujen roskien säiliön kanssa on lisääntynyt onnettomuusvaara koneen painopisteen muuttuessa.

Älä aja nostetun lakaistujen roskien säiliön kanssa.

#### HUOMIO

#### **Käyttölaitteen vaurioitumisvaara!**

Kaasupolkimen nykiminen voi vahingoittaa käyttölaitetta.

Käytä kaasupoljinta aina hitaasti ja varovasti.

Pysäytä kone, ennen kuin vaihdat eteen- ja taaksepainajoon tai päinvastoin.

#### Huomautus

Etupyörän seisontajarrun vivun on oltava ajoasennossa, katso luku *Seisontajarrun vapauttaminen ja kytkeminen päälle*.

#### Kuva L

- ① Ohjauspyörä
- ② Näyttö
- ③ Ajosuuntakytkin
- ④ Ajopoljin

1. Koneen käynnistäminen, katso luku *Koneen käynnistäminen*.
2. Tarkista akun varaustila näytöstä, lataa akku tarvittaessa, katso luku *Akun lataaminen*.
3. Paina ajosuuntakytkin asentoon "Eteenpäin" tai "Taaksepäin".
4. Paina ajopoljinta varovasti ja säädä ajonopeutta portaattomasti.  
Älä käytä ajopoljinta nykyisittäin.
5. Ohjaa konetta ohjauspyörällä ajosuuntaan.
6. Vapauta ajopoljin vähentääksesi nopeutta.

### Lakaisu

#### Lakaisukäyttöä koskevia ohjeita

1. Mukauta ajonopeus olosuhteisiin ja aja eteenpäin optimaalisen puhdistustuloksen saavuttamiseksi.
2. Lakaisu on mahdollista vain, kun lakaistujen roskien säiliö on sisäänvedettynä.  
Jos ohjelman valintakytkin on asennossa "Ajo", lakaistujen roskien säiliö luukku sulkeutuu automaattisesti.  
Jos ohjelman valintakytkin on asennossa "lakaiseminen lakaisutelalla" tai "lakaiseminen lakaisutelalla ja sivuharjalla", lakaistujen roskien säiliön luukku avautuu automaattisesti ja lakaisu on mahdollista.
3. Pölysuodatin puhdistetaan automaattisesti säännöllisin väliajoin. Jos pölyä kertyy hyvin paljon väliaikojen välillä, paina

pölysuodattimen puhdistuspainiketta käynnistääksesi pölysuodattimen lisäpuhdistuksen.

4. Tyhjennä lakaistujen roskien säiliö säännöllisin väliajoin, katso luku *Lakaistujen roskien säiliön tyhjennys*. Älä ylitä lakaistujen roskien säiliön maksimikuormitusta, katso luku *Tekniset tiedot*.

Jos kerätään pääasiassa lakaistuja roskia (soraa, hiekkaa jne.), joiden tiheysaste on korkea, tyhjennä lakaistujen roskien säiliö vastaavasti aikaisemmin.

5. Korkeintaan 6 cm:n korkuisten kiinteiden esteiden yli voidaan ajaa hitaasti ja varovasti.

#### HUOMIO

Aja yli 6 cm:n korkuisten kiinteiden esteiden yli ainoastaan tarkoitukseen sopivan rampin avulla.

### Lakaisu lakaisutelan ja sivuharjan kanssa

#### ⚠ VAARA

#### **Äkillisen pysähtymisen aiheuttama loukkaantumisvaara!**

Kone pysähtyy äkillisesti heti, kun kuljettajan istuin on tyhjä.

Älä nouse ylös kuljettajan istuimelta ajon aikana.

#### ⚠ VAROITUS

#### **Loukkaantumisvaara ympäriinsä sinkoilevien roskien johdosta!**

Karkean lian luukun ollessa avoimena voivat ympäriinsä sinkoilevat roskat (kuten kivet) vahingoittaa ympärillä olevia ihmisiä tai eläimiä.

Älä avaa karkean lian luukkuja, kun ihmisiä tai eläimiä on koneen läheisyydessä.

#### HUOMIO

#### **Vaurioitumisvaara lakaistaessa nauhoja ja naruja!**

Jos lakaistaan pitkiä, taipuisia esineitä kuten hihnoja tai naruja, ne voivat vaurioittaa lakaisumeکانismia.

Älä aja koneella tai sivuharjalla pitkien taipuisien esineiden, kuten nauhojen tai narujen, yli äläkä lakaise sisään tällaisia esineitä.

1. Valitse lakaisua varten ohjelma "Lakaisu lakaisutelalla", katso luku *Ohjelman valintakytkin*.  
Lakaisutela kytketään päälle ja lasketaan alas.
2. Jos haluat puhdistaa reunan lähellä, valitse ohjelma "Lakaisu lakaisutelalla ja sivuharjalla", katso luku *Ohjelman valintakytkin*.  
Lakaisutela ja sivuharja kytketään päälle ja lasketaan alas.
3. Avaa märkiä tai kosteita pintoja varten märkälakaisun läppä.  
Imuteho pienenee ja liiallisen kosteuden tunkeutuminen pölysuodattimeen estyy.
4. Jos haluat lakaista isompia, enintään noin 50 mm:n kokoisia kappaleita, paina lyhyesti karkean lian läpän poljinta.

### Lakaistujen roskien säiliön tyhjennys

#### ⚠ VAROITUS

#### **Loukkaantumisvaara putoavien esineiden johdosta!**

Lakaistujen roskien säiliötä nostettaessa ja laskettaessa on olemassa loukkaantumisvaara varastointipinnalta putoavien esineiden johdosta.

Poista kaikki esineet, joita ei ole kiinnitetty tukevasti, varastointipinnalta ennen lakaistujen roskien säiliön nostamista.

#### ⚠ VAROITUS

#### **Loukkaantumisvaara koneen kaatumisen vuoksi lakaistujen roskien säiliötä tyhjennettäessä!**

Tyhjennä lakaistujen roskien säiliö vain tukevalla, tasaisella alustalla.

Pidä turvallinen etäisyys varastokasoihin ja luiskiiniin tyhjennyksen aikana.

#### ⚠ VAROITUS

#### **Loukkaantumisvaara oleskeltaessa lakaistujen roskien säiliön kääntöalueella!**

Varmista, että tyhjennyksen aikana ei ihmisiä tai eläimiä ole lakaistujen roskien säiliön kääntöalueella.



### △ VAROITUS

**Loukkaantumisvaara jäsenten puristuksiin jäämisen tai irtileikkautumisen johdosta tartuttaessa sisään lakaistujen roskien säiliön mekaniikkaan!**

Älä tartu käsin lakaistujen roskien säiliön liikealueelle tai tyhjennysmekanismin osiin.

### △ VAROITUS

**Loukkaantumisvaara lakaistujen roskien säiliön alaslaskeutumisen vuoksi!**

Nostettu lakaistujen roskien säiliö voi äkillisesti laskeutua alas ja aiheuttaa vakavia vammoja puristuksiin jäämisen ja juuttumisen vuoksi.

Lakaistujen roskien säiliön alle ei saa mennä.

Nostettu lakaistujen roskien säiliö on varmistettava ammattitaitoisesti sitä varten tarkoitetulla turvakannattimella ennen lakaistujen roskien säiliön alle menemistä.

### Huomautus

Kun kone tyhjenetään korkealta kippaamalla, lakaistujen roskien säiliö voidaan tyhjentää esim. jätesäiliöön (maksimaalinen tyhjennyskorkeus, katso luku Tekniset tiedot).

### Nostaminen:

1. Poista säilytysalustalta kaikki esineet, joita ei ole kiinnitetty turvallisesti.
2. Aseta ohjelman valintakytkin asentoon "Ajo", katso luku Ohjelman valintakytkin.

Lakaistujen roskien säiliö voidaan nostaa vain tässä asennossa.

### Kuva M

- ① Lakaistujen roskien säiliön lukituksen avauspainike
  - ② Lakaistujen roskien säiliön nosto-/laskupainike
  - ③ Säiliön läpän avaus-/sulkemispainike
3. Asemoi kone purkupaikan eteen.

### HUOMIO

Huolehdi riittävästä vapaasta tilasta lakaistujen roskien säiliön takana ja yläpuolella.

4. Odota vähintään 1 minuutti, kunnes pöly on laskeutunut lakaistujen roskien säiliöissä.

### Tyhjentäminen:

5. Paina lakaistujen roskien säiliön lukituksen avauspainike alas ja pidä sitä painettuna.

### Huomautus

Turvallisuussyistä lakaistujen roskien säiliö voidaan tyhjentää vain kahdella kädellä. Pidä lakaistujen roskien säiliön lukituksen avauspainiketta painettuna koko tyhjennysprosessin ajan.

6. Paina lakaistujen roskien säiliön nosto-/laskupainike asentoon "Nosto" ja pidä sitä painettuna.

Lakaistujen roskien säiliö nostetaan ylös.

- a Tyhjentääksesi korkeaan säiliöön nosta lakaistujen roskien säiliö kokonaan ylös.

Aja sitten hitaasti säiliön luo.

- b Jos haluat tyhjentää säiliön maahan tai mataliin säiliöihin, nosta lakaistujen roskien säiliötä vähintään 75 cm.

Säiliön läppää ei ole mahdollista avata alemmalla korkeudella.

- c Vapauta lakaistujen roskien säiliön nosto-/laskupainike.

7. Paina säiliön läpän avaus-/sulkemispainike asentoon "Avaa". Säiliön läppä avautuu ja lakaistujen roskien säiliö tyhjenetään.

8. Paina säiliön läpän avaus-/sulkemispainike asentoon "Sulje". Säiliön läppä sulkeutuu.

### Laskeminen:

9. Siirrä kone n. 2 metrin päähän tyhjennyspaikasta.

### HUOMIO

Huolehdi riittävästä vapaasta tilasta lakaistujen roskien säiliön takana ja alla.

10. Paina lakaistujen roskien säiliön nosto-/laskupainike asentoon "Lasku"-asentoon ja pidä sitä painettuna.

11. Vapauta lakaistujen roskien säiliön lukituksen avauspainike ja lakaistujen roskien säiliön nosto-/laskupainike.

12. Laita poistetut esineet takaisin säilytysalustalle.

## Koneen kytkeminen pois päältä

### HUOMIO

Paina hätäpysäytyskytkintä, jos vaaratilanne edellyttää koneen ja kaikkien ajo- ja puhdistustoimintojen sammuttamista välittömästi, katso luku Hätäpysäytyskytkin.

Älä käytä hätäpysäytyskytkintä koneen kytkemiseen pois päältä normaalikäytössä, vaan toimi seuraavasti:

1. Pysäköi kone vaakatasoon.

### Huomautus

Seisontajarru kytkeytyy päälle automaattisesti, kun kone on paikallaan.

Tyhjennä lakaistujen roskien säiliö joka päivä ennen koneen viimeistä poiskytkentää, katso luku Lakaistujen roskien säiliön tyhjennys.

Lataa akku päivittäin sen jälkeen, kun olet kytkenyt koneen pois päältä viimeisen kerran, katso luku Akun lataaminen.

2. Käännä ohjelman valintakytkin "Ajo"-asentoon.

3. Käännä avain avainkytkimessä asentoon "O".

### Huomautus

Pölysuodatin puhdistuu automaattisesti, minkä jälkeen kone sammuu kokonaan.

## Kuljetus

### △ VAARA

**Loukkaantumis- ja vaurioitumisvaara konetta kuormasta purettaessa!**

Koneen kuormasta purkamisessa on loukkaantumisvaara koneen vierimisen, kaatumisen tai putoamisen johdosta.

Ota kuormasta purettaessa huomioon koneen paino ja mitat ja käytä sopivaa luiskaa.

Varmista kone kuormasta purettaessa siten, että se ei pääse vierimään pois, kaatumaan tai putoamaan.

Älä käytä trukkia kuormasta purkamiseen.

Pura kone kuormasta vain tasaiselle, vaakasuoralle alustalle.

Liikuta konetta ylämäessä ja alamäessä vain koneen omalla ajokäytöllä, älä koskaan työntämällä.

### △ VAARA

**Loukkaantumis- ja vaurioitumisvaara painon noudattamatta jättämisen vuoksi!**

Loukkaantumis- ja vaurioitumisvaara painon noudattamatta jättämisen vuoksi koneen kuljetuksen ja varastoinnin aikana.

Ota kuljetuksessa ja varastoinnissa huomioon koneen paino.

Varmista kone kuljetuksen aikana voimassa olevien määräysten mukaisesti liukumista ja kaatumista vastaan.

1. Lastaa kone, katso luku Koneen purkaminen.

2. Kytke kone pois päältä, katso luku Koneen kytkeminen pois päältä.

3. Irrota virransyöttö, katso luku Virransyötön irrotus/kytkentä.

4. Varmista pyöräkiilojen avulla, ettei kone voi lähteä liikkeelle itsestään.

5. Kiinnitä kone sopivilla kiinnitysiirinoilla tai köysillä merkittyihin kiinnityskohtiin.

### Kuva N

Kuvassa KM 100/120 R G

- Edessä: Jalkatilassa etupylvään alueella.

- Takana: Aukot (Ø n. 30 mm) vasemmalla ja oikealla rungossa takapyyriin ja lakaistujen roskien säiliön välissä.

### HUOMIO

Kiinnityskohdat on merkitty ketjusymboleilla. Käytä kiinnittämiin vain merkittyjä kiinnityskohtia, muuten kone vaurioituu.

## Varastointi

### ⚠ VAARA

#### **Loukkaantumis- ja vaurioitumisvaara painon noudattamatta jättämisen vuoksi!**

Loukkaantumis- ja vaurioitumisvaara painon noudattamatta jättämisen vuoksi koneen kuljetuksen ja varastoinnin aikana.

Ota kuljetuksessa ja varastoinnissa huomioon koneen paino.

Varmista kone kuljetuksen aikana voimassa olevien määräysten mukaisesti liukumista ja kaatumista vastaan.

1. Tyhjennä lakaistujen roskien säiliö, katso luku *Lakaistujen roskien säiliön tyhjennys*.
2. Puhdista koneen sisäpuoli, katso luku *Koneen sisäpuolen puhdistus*.
3. Puhdista koneen ulkopuoli, katso luku *Koneen ulkopuolen puhdistus*.
4. Pysäköi kone tasaiselle, vaakasuoralle alustalle kuivassa, pakkasettomassa ympäristössä.
5. Käännä avain avainkytkimessä asentoon "O".
6. Irrota virransyöttö, katso luku *Virransyötön irrotus/kytkentä*.
7. Lataa akku, katso luku *Akun lataaminen*.

### HUOMIO

Toista lataus 6 viikon välein, muuten akku voi vaurioitua.

8. Peitä kone pölytiivisti.

## Hoito ja huolto

### ⚠ VAROITUS

#### **Hengenvaara, loukkaantumis- ja vaurioitumisvaara!**

Koneen hoidon ja huollon aikana on kuoleman, loukkaantumisen ja vaurioitumisen vaara, jos turvallisuusohjeita ei noudateta!

Noudata kaikkia tämän käyttöohjeen liitteen Turvaohjeet-luvussa olevia hoitoa ja huoltoa koskevia turvaohjeita.

### Laitteen puhdistus

#### HUOMIO

Oikosulut tai muut vauriot. Älä puhdistusta laitetta letkulla tai suurpaineisella vedellä suihkuttamalla.

#### HUOMIO

##### **Epäasianmukainen puhdistaminen**

Vaurioitumisvaara.

Älä käytä hankaavia tai aggressiivisiä puhdistusaineita.

### ⚠ VAARA

#### **Pölyn aiheuttama terveydellinen vaara**

Sisäosien puhdistus paineilmalla.

Käytä pölyltä suojaavaa hengityssuojainta ja suojalaseja.

### Koneen sisäpuolen puhdistus

1. Koneen kytkeminen pois päältä.
2. Avaa vasen ja oikea verhous, katso luku *Vasemman/oikean paneelin avaaminen/sulkeminen*.
3. Pue henkilökohtaiset suojarusteet (suojalasit, kasvonsuojain, hengityssuojain, kuulosuojaimet jne.).
4. Puhdista kone paineilmalla.
5. Puhdista koneen sisäpuoli liinalla, joka on kostutettu miedolla pesuaineliuoksella.
6. Sulje vasen ja oikea verhous, katso luku *Vasemman/oikean paneelin avaaminen/sulkeminen*.

### Koneen ulkopuolen puhdistus

1. Koneen kytkeminen pois päältä.
2. Puhdista koneen ulkopuoli liinalla, joka on kostutettu miedolla pesuaineliuoksella.

### Huoltovälit

#### Huomautus

Takuun voimassaolo edellyttää, että valtuutettu huoltopalvelu suorittaa takuuaikana kaikki huolto- ja kunnossapitotyöt tarkastuslistan (ICL) mukaisesti.

- Käyttötuntilaskuri osoittaa huoltovälien ajan.
- Asiakkaan/käyttäjän suorittamien huollon ja huoltotöiden välit on lueteltu luvussa *Asiakkaan suorittama huolto*. Työt saa

suorittaa vain pätevä ammattilainen. Ota tarvittaessa yhteys Kärcherin erikoismyyjään tai huoltoon.

- Valtuutetun huoltopalvelun on suoritettava muut huoltotyöt tarkastusluettelon mukaisesti. Ota yhteyttä huoltoon hyvissä ajoin.

### Asiakkaan suorittama huolto

#### Huomautus

Seuraavat huoltotyöt on annettava pätevän ammattilaisen suoritettaviksi, tarvittaessa on otettava yhteyttä Kärcher-jälleenmyyjään tai huoltoon.

Hydrauliikkaa koskevia töitä saa suorittaa vain valtuutettu huoltopalvelu.

#### Päivittäin:

1. Suorita turvatarkastus ennen käynnistämistä, katso luku *Turvatarkastus ennen käynnistämistä*.
2. Lataa tyhjentynyt akku, tarkista elektrolyyttitaso ja korjaa se tarvittaessa, katso luku *Akun lataaminen*.

#### Viikoittain:

### ⚠ VAROITUS

#### **Loukkaantumisvaara lakaistujen roskien säiliön alaslaskeutumisen vuoksi!**

Nostettu lakaistujen roskien säiliö voi äkillisesti laskeutua alas ja aiheuttaa vakavia vammoja puristuksiin jäämisen ja juuttumisen vuoksi.

Lakaistujen roskien säiliön alle ei saa mennä.

Nostettu lakaistujen roskien säiliö on varmistettava ammattitaitoisesti sitä varten tarkoitetulla turvakannattimella ennen lakaistujen roskien säiliön alle menemistä.

3. Tarkasta kaikkien liikkuvien osien herkkäliikkeys, voitele tai anna ne tarvittaessa korjattaviksi.

#### Huomautus

Ennen kaikkia huolto- ja korjaustöitä lakaistujen roskien säiliön ollessa nostettuna on asennettava turvakannatin, katso luku *Lakaistujen roskien säiliön turvakannattimen asennus/irrotus*.

4. Tarkasta, että lakaisutelojen kotelon tiivistyslistat on säädetty oikein ja että ne eivät ole kuluneet, korjaa säätö tarvittaessa ja vaihda kuluneet tiivistyslistat, katso luku *Tiivistyslistojen säätö, irrotus ja asennus*.
5. Tarkista, ovatko säiliön läpän 3 tiivistyslistaa vaurioituneet, ja vaihda ne tarvittaessa.
6. Tarkista lakaisutela kulumisen ja vaurioiden varalta ja vaihda tarvittaessa, katso luku *Lakaisutelan irrotus, tarkastus ja asennus*.
7. Tarkista sivuharja(t) kulumisen ja vaurioiden varalta ja vaihda tarvittaessa, katso luku *Sivuharjojen tarkastus/irrotus/asennus*.
8. Tarkista pölysuodatin lian ja vaurioiden varalta, vaihda se tarvittaessa ja puhdista pölysuodatinkotelo, katso luku *Pölysuodattimen irrotus, puhdistus ja asennus*.
9. Tarkista hydraulijärjestelmän tiiviys ja korjaa tarvittaessa.
10. Tarkasta, onko puhallinpyörän käyttöhihna kulunut tai vaurioitunut, vaihda tarvittaessa.

#### Kuukausittain:

11. Tarkasta akku akun valmistajan käyttöohjeiden mukaisesti, onko akun kennojen välillä poikkeamia elektrolyyttiheydessä ja lämpötilassa, ota tarvittaessa yhteys huoltoon.

### Huolto huollon toimesta

#### Huomautus

Takuuvaatimuksien säilyttäminen edellyttää sitä, että takuun voimassaoloaikana valtuutettu Kärcher-huolto suorittaa kaikki huolto- ja kunnossapitotyöt tarkastuslistan mukaisesti.

- Ensimmäinen tarkastus 20 käyttötunnin jälkeen
- Huolto 100 käyttötunnin välein
- Huolto 300 käyttötunnin välein
- Tarvittaessa, mutta vähintään vuosittain, on koneen ja akun eristysvastus annettava sähköalan ammattilaisen tarkastettavaksi akun valmistajan käyttöohjeen mukaisesti.

## Huoltotyöt

### Lakaisutelan irrotus, tarkastus ja asennus

Lakaisutelan kevennetyn laakeroinnin ansiosta lakaisukuvio säätyy automaattisesti, kun harjakset ovat kuluneet.

1. Kytke kone pois päältä, katso luku *Koneen kytkeminen pois päältä*.

#### Irrotus:

2. Avaa vasen paneeli, katso luku *Vasemman/oikean paneelin avaaminen/sulkeminen*.
3. Kierrä vasemmanpuoleinen sormiruuvi irti.

#### Kuva T

- ① Vasen sormiruuvi
  - ② Laakerilevy
  - ③ Suojalevy
  - ④ Oikea sormiruuvi
4. Vedä laakerilevy ulos.
  5. Kierrä oikeanpuoleinen sormiruuvi irti.
  6. Irrota suojalevy.
  7. Vedä lakaisutela ulos.

#### Kuva U

- ① Lakaisutela
- ② Lakaisutelan kiinnike (molemmiin puolin)
- ③ Nuolenmuotoisen harjapalkin kärki

#### Tarkastus:

8. Tarkasta, ettei lakaisutela ole kulunut, vahingoittunut ja ettei siihen on kietoutunut venyviä nauhoja, johtoja jne. Vaihda lakaisutela, jos se on kulunut, vaurioitunut tai jos puhdistustulos ei ole tyydyttävä, tai poista siihen takertuneet esineet.

#### Asennus:

9. Asenna lakaisutela.  
Varmista oikea kohdistus, nuolenmuotoisten harjapalkkien kärkien on osoitettava ajosuuntaan, kun ajetaan eteenpäin.
10. Asenna suojalevy paikalleen.

#### Kuva T

- ① Vasen sormiruuvi
  - ② Laakerilevy
  - ③ Suojalevy
  - ④ Oikea sormiruuvi
11. Kiristä oikeanpuoleinen sormiruuvi.
  12. Asenna laakerilevy.
  13. Kiristä vasemmanpuoleinen sormiruuvi.
  14. Sulje vasen paneeli, katso luku *Vasemman/oikean paneelin avaaminen/sulkeminen*.

### Sivuharjojen tarkastus/irrotus/asennus

Sivuharjojen kelluvan laakeroinnin ansiosta lakaisukuvio säätyy automaattisesti, kun harjakset ovat kuluneet.

1. Kytke kone pois päältä, katso luku *Koneen kytkeminen pois päältä*.

#### Tarkastus:

2. Tarkasta sivuharja kulumisen, vaurioiden ja siihen kietoutuneiden joustavien esineiden kuten nauhat, narut jne. varalta. Vaihda sivuharja, jos se on kulunut, vaurioitunut tai puhdistustulos ei ole tyydyttävä ja poista kietoutuneet esineet.

#### Kuva S

- ① Sivuharja
- ② Ruuvi (3 kpl)

#### Irrotus:

3. Kierrä ruuvi irti.
4. Irrota sivuharja.
5. Puhdista sivuharjojen pidike.

#### Asennus:

6. Työnnä uusi sivuharja sivuharjojen pidikkeeseen.
7. Kiristä ruuvit.

## Tiivistyslistojen säätö, irrotus ja asennus

### Huomautus

*Edessä ja takana olevien tiivistyslistojen kallistuma määrittelee tiivistyslistan taaksepäin viettävän asennon eteenpäin ajettaessa.*

*Sääda sivutiivistyslistat vastaavasti, katso säätöarvot taulukosta Tiivistyslistojen säätöarvot.*

1. Kytke kone pois päältä, katso luku *Koneen kytkeminen pois päältä*.

#### Asetus:

2. Avaa vastaava paneeli, katso luku *Vasemman/oikean paneelin avaaminen/sulkeminen*.
3. Löysää vastaavan tiivistyslistan kiinnityslevyn ruuvit tai mutterit.

#### Kuva V

- ① Kiinnityslevy
  - ② Sivulla oleva tiivistyslista
  - ③ Edessä oleva tiivistyslista
  - ④ Takana oleva tiivistyslista
4. Sovita vastaava tiivistyslista pitkittäisreikiin työntämällä.
  5. Kiristä vastaavan tiivistyslistan kiinnityslevyn ruuvit tai mutterit.

#### Irrotus ja asennus:

6. Kierrä vastaavan tiivistyslistan kiinnityslevyn ruuvit tai mutterit irti.
7. Irrota kiinnityslevy ja tiivistyslista.
8. Asennus tapahtuu päinvastaisessa järjestyksessä.

#### Asennusohje

*Sääda tiivistyslistaa ennen ruuvien tai muttereiden kiristämistä.*

9. Sulje vasen tai oikea paneeli, katso luku *Vasemman/oikean paneelin avaaminen/sulkeminen*.

#### Taulukko Tiivistyslistojen säätöarvot:

Tiivistyslista	Säätöarvo
Sivulla oleva tiivistyslista	Etäisyys maahan 1–3 mm
Edessä oleva tiivistyslista	Kallistuma 10–15 mm
Takana oleva tiivistyslista	Kallistuma 5–10 mm

## Pölysuodattimen irrotus, puhdistus ja asennus

### ⚠ VAARA

#### Pölyn aiheuttama terveydellinen vaara

*Käytä pölynsuojamaskia ja suojalaseja työskennellessäsi suodatinjärjestelmällä.*

*Ota hienopölyjen käsittelyssä huomioon turvallisuusmääräykset.*

1. Kytke kone pois päältä, katso luku *Koneen kytkeminen pois päältä*.

#### Irrotus:

2. Odota vähintään 1 minuutti, kunnes automaattinen pölysuodattimen puhdistus on päättynyt ja pöly on laskeutunut suodatinoktelossa.
3. Tartu upotettuun kahvaan ja käännä säilytysalusta ylös.

#### Kuva W

- ① Säilytysalusta
  - ② Upotettu kahva
  - ③ Vipu
  - ④ Pölysuodatin
4. Siirrä vipu oikealle lukkoon.
  5. Irrota pölysuodatin vetämällä ylöspäin.

#### Puhdistus:

6. Tarkasta pölysuodatin liian ja vaurioiden varalta, puhdista tai vaihda tarvittaessa.

#### HUOMIO

*Älä puhdista pölysuodatinta paineilmalla äläkä harjaa sitä. Puhdista varovasti naputtelemalla tai imuroidamalla.*

#### Asennus:

7. Asennus tapahtuu päinvastaisessa järjestyksessä.

## Takapyörän irrotus ja asennus

### ⚠ VAARA

#### **Hengenvaara konetta nostettaessa!**

Konetta nostettaessa on hengenvaara, jos kone luiskahtaa pois nostimelta.

Älä koskaan istu tai asetu pitkällesi nostetun koneen alle.

Nosta konetta vain, kun se seisoo tukevalla, tasaisella alustalla ja varmista kone poisvierimistä vastaan.

Nosta konetta vain sopivilla nostimella, jotka on suunniteltu koneen painolle.

Aseta nostimet vain ajoneuvon runkoon merkittyihin paikkoihin.

#### **Irrotus:**

1. Pysäköi kone tukevalle, vaakasuoralle alustalle.
2. Kytke kone pois päältä, katso luku *Koneen kytkeminen pois päältä*.
3. Avaa vastaava paneeli, katso luku *Vasemman/oikean paneelin avaaminen/sulkeminen*.
4. Varmista vastakkaisen takapyörän paikallaan pysyminen kahdella aluskiilalla.
5. Löysää pyöränpulttia noin 1 kierros vastapäivään esim. ristikkoavaimella.

#### **Kuva O**

- ① Nostopiste
  - ② Nostopisteen symboli
  - ③ Aluslaatta
  - ④ Pyörän pultti
  - ⑤ Takapyörä
6. Aseta sopiva nostolaite nostopisteeseen ja nosta konetta, kunnes takapyörä voi pyöriä vapaasti. Koneen painot, katso luku *Tekniset tiedot*.
  7. Kierrä pyörän pultti irti ja irrota se aluslaattoineen.
  8. Irrota takapyörä pyörän navasta.
  9. Korjauta viallinen takapyörä ammattikorjaamossa tai vaihda se.

#### **Asennus:**

10. Aseta takapyörä pyörän napaan.
11. Kiristä pyörän pultti aluslaattoineen myötäpäivään käsin, esim. ristikkoavaimella.
12. Laske kone alas.
13. Kiristä pyörän pultti. Kiristysmomentti: 56 Nm.
14. Sulje vastaava paneeli, katso luku *Vasemman/oikean paneelin avaaminen/sulkeminen*.
15. Poista pyöräkiilat.

## Etupyörän irrotus/asennus

1. Anna etupyörän irrotus ja asennus huollon tehtäväksi.

## Hydrauliöljyn määrän tarkastus ja hydrauliöljyn täyttö

### **Huomautus**

Koneen hydraulijärjestelmä on suljettu laitteisto, joka ei kuluta polttoainetta. Niin kauan kuin vuotoja ei ole, hydrauliöljyn määrää ei tarvitse tarkastaa. Jos havaitset vuotoja tai toimintahäiriöitä, ota yhteyttä huoltoon ja korjauta hydraulijärjestelmä.

## Lakaistujen roskien säiliön turvakannattimen asennus/irrotus

#### **Asennus:**

1. Pysäköi kone tukevalle, vaakasuoralle alustalle.
2. Nosta lakaistujen roskien säiliö kokonaan ylös, katso luku *Lakaistujen roskien säiliön tyhjennys*.
3. Kytke kone pois päältä, katso luku *Koneen kytkeminen pois päältä*.
4. Avaa oikea verhouk, katso luku *Vasemman/oikean paneelin avaaminen/sulkeminen*.
5. Poista turvakannatin.
  - a Vedä jousisokat irti pulteista.
  - b Vedä pultit irti ja irrota turvakannatin tangosta.

#### **Kuva P**

6. Aseta turvakannatin kuvan mukaisesti oikean tangon ja oikean nostovarren väliin.

#### **Kuva Q**

7. Asenna pultit.
  - a Yhdistä pultit aukkoihin.
  - b Työnnä jousisokkia pulttien aukkoihin, kunnes jousisokat lukittuvat paikoilleen.

#### **Kuva R**

### **HUOMIO**

#### **Vaurioitumisvaara!**

Lakaistujen roskien säiliön nostaminen tai laskeminen turvakannattimen ollessa asennettuna aiheuttaa vaurioita koneelle ja turvakannattimelle! Jotta lakaistujen roskien säiliötä ei voi nostaa tai laskea hydraulisesti, turvakannattimen ollessa asennettuna oikean verhouksen sulkeminen ei ole mahdollista. Se aktivoi turvakytken.

Älä sulje oikeaa verhousta voimaa käyttäen!

#### **Irrotus:**

8. Irrotus tapahtuu päinvastaisessa järjestyksessä.

## Ohjeet häiriötilanteissa

### ⚠ VAROITUS

#### **Loukkaantumis- ja vaurioitumisvaara töissä jännitettä johtavissa osissa!**

Työt koneen jännitteisten osien parissa voivat johtaa sähköiskun aiheuttamiin vammoihin ja koneen vaurioitumiseen.

Kytke kone pois päältä, irrota laturin verkkopistoke pistorasiasta ja katkaise koneen syöttöjännite ennen tarkastus-, huolto- tai puhdistustöitä.

Anna korjaukse jännitettä johtavissa osissa vain valtuutetun asiakaspalvelun suorittaviksi.

### ⚠ VAROITUS

#### **Loukkaantumisvaara moottorien ja järjestelmien välittömän käynnistymisen johdosta!**

Koneen ollessa päällekytkettynä voivat moottorit tai järjestelmät käynnistyä äkillisesti ja aiheuttaa vammoja esimerkiksi juuttumisen, puristuksiin jäämisen tai jäsenten irtileikkautumisen vuoksi. Kytke kone pois päältä ja irrota avain avainkytkimestä ennen tarkastus-, huolto- tai puhdistustöitä.

Pieniä häiriöitä voit poistaa itse seuraavan yleiskatsauksen avulla.

Ota yhteyttä huoltoon kaikissa tässä mainitsemattomissa häiriöissä!

## Sulakkeen irrotus ja asennus

### **HUOMIO**

#### **Vaurioitumisvaara, jos käytetään sopimattomia sulakkeita!**

Jos käytetään sulakkeita, jotka eivät ole valmistajan ohjeiden mukaisia, sähköiset ja elektroniset komponentit voivat vaurioitua peruuttamattomasti.

Käytä vain sulakkeita, jotka ovat valmistajan määritysten mukaisia muodoiltaan (pistotulppasulake, nauhasulake) ja virran voimakkuudeltaan (A).

Jos jokin toiminto ei toimi, tarkasta vastaava sulake ja vaihda se tarvittaessa. Ota tarvittaessa yhteyttä huoltoon.

#### **Irrotus:**

1. Kytke kone pois päältä, katso luku *Koneen kytkeminen pois päältä*.
2. Irrota virransyöttö, katso luku *Virransyötön irrotus/kytkentä*.
3. Avaa vasen paneeli, katso luku *Vasemman/oikean paneelin avaaminen/sulkeminen*.
4. Kierrä ruuvi irti.

#### **Kuva X**

- ① Ruuvi
  - ② Elektroniikkakotelon suojuus
  - ③ Lukitushaat
5. Vedä elektroniikkakotelon suojusta hieman eteenpäin, irrota se takana olevasta lukitushaasta ja poista se.
  6. Tunnista viallinen sulake.

7. Irrota kyseinen sulakkeen suojus.

**Kuva Y**

- ① Sulake F1 (pistokesulake 30 A)
- ② Sulake F2 (liuskasulake 150 A)
- ③ Sulake F3 (liuskasulake 200 A)
- ④ Sulakkeen suojus

8. Irrota sulake.

- a Pistokesulake: Vedä pistokesulake pois sulakkeenpitimestä.
- b Liuskasulake: Ruuvaa mutterit irti ja irrota liuskasulakkeen jäänteet sulakkeenpitimestä.

**Asennus:**

- 9. Asenna sulake.
  - a Pistokesulake: Työnnä pistokesulake sulakkeenpitimeen niin pitkälle kuin se menee.
  - b Liuskasulake: Aseta liuskasulake sulakkeenpitimeen ja kiristä mutterit.
- 10. Asenna sulakkeen suojus paikalleen.
- 11. Kiinnitä elektroniikkakotelon suojus lukitushakaan ja työnnä sitä taaksepäin.
- 12. Kiristä ruuvi.
- 13. Sulje vasen paneeli, katso luku *Vasemman/oikean paneelin avaaminen/sulkeminen*.
- 14. Liitä virransyöttö, katso luku *Virransyötön irrotus/kytkentä*.

**Häiriöt**

Virhe	Syy	Korjaus
<b>Kone ei liiku.</b>	Koneen virransyöttö on katkennut.	<ol style="list-style-type: none"> <li>1. Asetu kuljettajan istuimelle, jotta istuinkontaktikytkin aktivoituu.</li> <li>2. Tarkasta, onko hätäpysäytyskytkintä painettu, tarvittaessa avaa hätäpysäytyskytkimen lukitus, ks. luku <i>Hätäpysäytyskytkin</i>.</li> <li>3. Käännä avain avainkytkimessä asentoon "I".</li> <li>4. Lue akun varaustila näytöstä, lataa akku tarvittaessa, katso luku <i>Akun lataaminen</i>.</li> <li>5. Tarkasta, että vasen ja oikea paneeli on suljettu, sulje tarvittaessa, katso luku <i>Vasemman/oikean paneelin avaaminen/sulkeminen</i>.</li> <li>6. Tarkasta, onko akkupistoke kytketty oikein, tarvittaessa kytke se oikein, katso luku <i>Virransyötön irrotus/kytkentä</i>.</li> <li>7. Tarkasta sulakkeet ja vaihda ne tarvittaessa, katso luku <i>Sulakkeen irrotus ja asennus</i>.</li> <li>8. Jos kone ei vielä kukaan kulje, ilmoita asiasta huoltopalveluun.</li> </ol>
<b>Pölyn muodostuminen lakaistaessa / riittämätön imu-teho.</b>	Lakaistujen roskien säiliö on täynnä.	1. Tyhjennä lakaistujen roskien säiliö, katso luku <i>Lakaistujen roskien säiliön tyhjennys</i> .
	Pölysuodatin on tukossa.	1. Puhdista pölysuodatin ja vaihda se, jos se on voimakkaasti likaantunut, katso luku <i>Pölysuodattimen irrotus, puhdistus ja asennus</i> .
	Pölysuodatin on vaurioitunut.	1. Vaihda pölysuodatin, katso luku <i>Pölysuodattimen irrotus, puhdistus ja asennus</i> .
	Pölysuodatin on asennettu väärin.	1. Asenna pölysuodatin oikein, katso luku <i>Pölysuodattimen irrotus, puhdistus ja asennus</i> .
	Lakaisutelan kotelon tiivistyslistat on säädetty väärin.	1. Säädä tiivistyslistat oikein, katso luku <i>Tiivistyslistojen säätö, irrotus ja asennus</i> .
	Lakaisutelan kotelon tiivistyslistat ovat kuluneet.	1. Vaihda tiivistyslistat, katso luku <i>Tiivistyslistojen säätö, irrotus ja asennus</i> .
	Suodatinkotelon tiivisteet ovat irti tai vaurioituneet.	1. Pyydä huoltopalvelua vaihtamaan suodatinkotelon tiivisteet tai asentamaan ne oikein.
	Lakaistujen roskien säiliön läpän tiivistyslistat ovat irti tai vaurioituneet.	1. Pyydä huoltopalvelua vaihtamaan lakaistujen roskien säiliön läpän tiivistelostat tai asentamaan ne oikein.
<b>Puhdistustulos ei ole tyydyttävä.</b>	Sivuharja on kulunut.	1. Vaihda sivuharja, katso luku <i>Sivuharjojen tarkastus/irrotus/asennus</i> .
	Lakaisutela on kulunut.	1. Vaihda lakaisutela, katso luku <i>Lakaisutelan irrotus, tarkastus ja asennus</i> .
	Lakaisulaitteen telalaatikon tiivistyslistat on säädetty väärin.	1. Säädä tiivistyslistat oikein, katso luku <i>Tiivistyslistojen säätö, irrotus ja asennus</i> .
	Lakaisulaitteen telalaatikon tiivistyslistat ovat kuluneet.	1. Vaihda tiivistyslistat, katso luku <i>Tiivistyslistojen säätö, irrotus ja asennus</i> .
	Märkälakaisuluukku on avoin.	1. Sulje märkälakaisuluukku.
	Karkean lian luukku on avoin.	1. Anna huollon kunnostaa karkean lian luukku.

Virhe	Syy	Korjaus
Lakaisutela tai sivuharja eivät pyöri.	Koneen virransyöttö on katkennut.	1. Virransyötön liittäminen, katso luku <i>Kone ei liiku.</i>
	"Ajo"-ohjelma on asetettu.	1. Aseta ohjelman valintakytkin asentoon "Lakaisu lakaisutelalla" tai "Lakaisu lakaisutelalla ja sivuharjalla", katso luku <i>Ohjelman valintakytkin.</i>
	Lakaisutela tai sivuharja on jumissa.	1. Tarkasta, ettei lakaisutela tai sivuharja sisällä kietoutu-neita taipuisia nauhoja, johtoja jne., ja poista ne, katso luku <i>Lakaisutelan irrotus, tarkastus ja asennus ja Sivuharjojen tarkastus/irrotus/asennus.</i>
Lakaistujen roskien säiliötä ei voi tyhjentää.	Lakaistujen roskien säiliötä ei ole laskettu kokonaan alas.	1. Laske lakaistujen roskien säiliö kokonaan alas, katso luku <i>Lakaistujen roskien säiliön tyhjennys.</i>
	Koneen virransyöttö on katkennut.	1. Virransyötön liittäminen, katso luku <i>Kone ei liiku.</i>
	Kahden käden käyttöä lakaistujen roskien säiliön turvalliseen tyhjentämiseen ei noudatettu.	1. Tyhjennä lakaistujen roskien säiliö kahdella kädellä, katso luku <i>Lakaistujen roskien säiliön tyhjennys.</i>
	Lakaistujen roskien säiliön vasemman- ja oikeanpuoleiset varopultit ovat leikkautuneet poikki.	1. Pyydä huoltopalvelua vaihtamaan varopultit.
Oikeanpuoleista verhousta ei voi sulkea.	Ohjelma "Lakaisu lakaisutelalla" tai "Lakaisu lakaisutelalla ja sivuharjalla" on asetettu.	1. Aseta ohjelman valintakytkin asentoon "Ajo", katso luku <i>Ohjelman valintakytkin</i>
	Lakaistujen roskien säiliö on varmistettu turvakannattimella.	1. Turvakannattimen irrottaminen, katso luku <i>Lakaistujen roskien säiliön turvakannattimen asennus/irrotus.</i>

## Varusteet ja kulutusosat

Seuraavassa on ote kulutusosista ja lisävarusteina saatavilla olevista varusteista.

Kulutusosat ja varusteet	Kuvaus ja ohjeet	Tilausno
Sivuharja, vakio	Sisä- ja ulkopinnoille.	6.905-986.0
Sivuharja, pehmeä	Hienopölylle sisä- ja ulkopinnoilla. Kosteudenkestävä	6.906-133.0
Sivuharja, kova	Pinttyneen lian poistamiseen ulkoalueilla. Kosteudenkestävä	6.906-065.0
Lakaisutela, vakio	Sisä- ja ulkopinnoille. Kulumisen- ja kosteudenkestävä	6.905-095.0
Lakaisutela, pehmeä	Hienopölylle sisä- ja ulkopinnoilla. Kosteudenkestävä	6.905-190.0
Lakaisutela, kova	Pinttyneen lian poistamiseen ulkoalueilla. Kosteudenkestävä	6.905-191.0
Pölysuodatin		6.414-532.0
Tiivistyslista, sivulla vasemmalla ja oikealla		5.365-078.0
Tiivistyslista, takana		5.365-053.0
Tiivistyslista, edessä		5.294-000.0
Takapyörä	Varaosana.	6.435-845.0
Akku 24 V, 240 Ah		6.654-112.0

Varusteet	Kuvaus/ohje	Tilausno
Laturi, kannettava		6.654-442.0
Pyöräsarja, ei vahingoita pintoja		2.853-048.0

Varusteet	Kuvaus/ohje	Tilausno
Liitântäsarja sivuharja, vasen	*	2.852-913.0
Liitântäsarja suoja-katto	*	2.852-828.0
Liitântäsarja ruiskutusjärjestelmä	*	2.852-835.0
Liitântäsarja majakkavallo	*	2.852-911.0
Liitântäsarja työvalo	*	2.852-904.0
Liitântäsarja kohdevalo	*	2.852-995.0
Liitântäsarja törmäyssuoja	*	2.852-491.0
Liitântäsarja takavallo	*	2.853-042.0
Liitântäsarja imuriteline	*	2.853-030.0
Liitântäsarja lisäsivuharja	*	2.853-034.0

Home Base -varusteet	Kuvaus ja ohjeet	Tilausno
Sovitin	Lisävarusteiden kiinnittämiseen Home Base -kiskoon.	5.035-488.0
Kaksoiskoukku	Käytettävissä vain sovitimen kanssa.	6.980-077.0
Pesuainesäiliö	Käytettävissä vain sovitimen kanssa.	4.070-006.0
Home Base Kit -roskapihdit	Roskapihdit, joissa on kiinnitysosat.	4.035-524.0

\* Huoltopalvelun on suoritettava asennus.

## Takuu

Jokaisessa maassa ovat voimassa vastaavan myyntiyhtiön julkaisemat takuehdot. Korjaamme laitteessa mahdollisesti ilme-nevät häiriöt takuuaian kuluessa maksutta, jos häiriöiden syynä ovat olleet materiaali- tai valmistusvirheet. Takuutapauksessa pyydämme ottamaan yhteyttä ostotositteen kanssa jälleenmyyjään tai lähimpään valtuutettuun asiakaspalveluun. (Osoite, katso takasivu)

## Tekniset tiedot

		KM 100/120 R Bp	KM 100/120 R Bp Pack
<b>Laitteen tehotiedot</b>			
Ajonopeus (maks.)	km/h	5,5	5,5
Työnopeus (maks.)	km/h	5,5	5,5
Nousukyky (maks.)	%	12	12
Työleveys ilman sivuharjoja	mm	730	730
Työleveys 1 sivuharjalla	mm	1000	1000
Työleveys 2 sivuharjalla	mm	1280	1280
Kotelointiluokka		IPX 3	IPX 3
<b>Teoreettinen pintateho</b>			
Pintateho ilman sivuharjoja	m <sup>2</sup> /h	4015	4015
Pintateho 1 sivuharjalla	m <sup>2</sup> /h	5500	5500
Pintateho 2 sivuharjalla	m <sup>2</sup> /h	7040	7040
<b>Akku</b>			
Akkutyyppi		–	24 V 4 HPzS 240, lyijyhappo, vähän huoltoa vaativa
Akkukapasiteetti	Ah	–	240
Latausaika, kun akku on täysin tyhjä	h	–	10 ... 15
Käyttöaika täyteen ladatulla akulla	h	–	3,5
Akun jännite	V	–	24
Akun paino	kg	–	195
Elektrolyyttipitoisuus	l	–	38
<b>Laturi</b>			
Verkköjännite	V	–	230
Lähtöjännite	V	–	24
Lähtövirta	A	–	30
<b>Ympäristöolosuhteet</b>			
Ympäristön lämpötila	°C	-5 ... +40	-5 ... +40
Ilmankosteus, ei kasteleva	%	20 ... 90	20 ... 90
<b>Mitat ja painot</b>			
Pituus	mm	1660	1660
Leveys	mm	1110	1110
Korkeus	mm	1355	1355
Tyhjäpaino	kg	490	490
Tyhjäpaino (kuljetuspaino)	kg	490	684
Sallittu kokonaispaino	kg	1060	1060
Lakaisutelan leveys	mm	730	730
Lakaisutelan halkaisija	mm	285	285
Sivuharjan halkaisija	mm	410	410
<b>Lakaistujen roskien säiliö</b>			
Lakaistujen roskien säiliön tilavuus	l	120	120
Lakaistujen roskien säiliön maksimilisäpaino	kg	150	150
Lastin purkukorkeus (maks.)	mm	1520	1520
<b>Suodatin ja imujärjestelmä</b>			
Pölysuodattimen suodatinpinta	m <sup>2</sup>	6	6
Käyttöluokka		U	U
<b>Ajomootori (sähköinen)</b>			
Mootorityyppi		Tasavirta-kestomagneettimoottori eteen- ja taaksepäin ajoa varten	Tasavirta-kestomagneettimoottori eteen- ja taaksepäin ajoa varten
Tyyppi		Etupyörän napamoottori	Etupyörän napamoottori
Nimellisjännite	V	24	24
Nimellisvirta	A	40	40
Nimellistehonotto (mekaaninen)	W	780	780
Moottorin kierrosluku	1/min	portaaton	portaaton
Kotelointiluokka		IP 44	IP 44
<b>Sivuharjan moottori (sähköinen)</b>			

		<b>KM 100/120 R Bp</b>	<b>KM 100/120 R Bp Pack</b>
Moottorityyppi		Tasavirta-kestomag-neettimoottori	Tasavirta-kestomag-neettimoottori
Tyyppi		Vaihdemoottori (kulma- vaihde)	Vaihdemoottori (kulma- vaihde)
Nimellisjännite	V	24	24
Nimellisvirta	A	8,5	8,5
Nimellistehonotto (mekaaninen)	W	80	80
Sivuharjan kierrosluku	1/min	80	80
Kotelointiluokka		IP 44	IP 44
<b>Puhallin- ja lakaisuteloottori (sähköinen)</b>			
Moottorityyppi		Tasavirta-kestomag-neettimoottori	Tasavirta-kestomag-neettimoottori
Tyyppi		B14	B14
Nimellisjännite	V	24	24
Nimellisvirta	A	32	32
Nimellistehonotto (mekaaninen)	W	600	600
Kierrosluku	1/min	3500	3500
Kotelointiluokka		IP 54	IP 54
<b>Renkaat</b>			
Rengaskoko edessä	mm	ø 300	ø 300
Rengaskoko takana		4.00-8	4.00-8
Renkaiden täyttöpaine	MPa (bar)	0,6 (6)	0,6 (6)
<b>Määritetyt arvot EN 60335-2-72 mukaan</b>			
Käsi-käsivarsi-tärinäarvo	m/s <sup>2</sup>	1,4	1,4
Käsivarren tärähtelyarvo, epävarmuus K	m/s <sup>2</sup>	0,2	0,2
Istuimen tärinäarvo	m/s <sup>2</sup>	0,3	0,3
Istuimen tärähtelyarvo, epävarmuus K	m/s <sup>2</sup>	0,1	0,1
Äänenpainetaso L <sub>PA</sub>	dB(A)	74	74
Epävarmuus L <sub>PA</sub> ja L <sub>WA</sub>	dB(A)	3	3
Äänen tehotaso L <sub>WA</sub>	dB(A)	92	92
Äänentehotaso L <sub>WA</sub> + epävarmuus L <sub>WA</sub>	dB(A)	94	94

Oikeus teknisiin muutoksiin pidätetään.

## EU-vaatimustenmukaisuusvakuutus

Täten vakuutamme, että jäljempänä kuvattu kone vastaa suunnittelultaan ja rakenteeltaan sekä meidän markkinoille tuomamme mallina EU-direktiivien olennaisia turvallisuus- ja terveysvaatimuksia. Jos konetta muutetaan ilman meidän hyväksyntäämme, tämän vakuutuksen voimassaolo raukeaa.

Tuote: Imulakaisukone

Tyyppi: 1.280-xxx

### Sovellettavat EU-direktiivit

2006/42/EY (+2009/127/EY)

2000/14/EY

2014/30/EU

2014/53/EU (TCU)

### Sovelletut yhdenmukaistetut standardit

EN 60335-1

EN 60335-2-72

EN 62233: 2008

EN 55012: 2007 + A1: 2009

EN 61000-6-2: 2005

### TCU

EN 301 511 V12.5.1

EN 300 440 V2.1.1

EN 300 328 V2.2.2

EN 300 330 V2.1.1

EN 62311: 2008

### Äänen tehotaso dB(A)

KM 100/120 R BAT

Mitattu: 92

Taattu: 94

### Sovelletut kansalliset standardit

-

### Sovellettu vaatimustenmukaisuuden arviointimenettely

2000/14/EY: liite V

Allekirjoittaneet toimivat yrityksen johtokunnan puolesta ja sen valtakirjalla.



H. Jenner

Chairman of the Board of Management



S. Reiser

Director Regulatory Affairs & Certification

Dokumentointivastaava:

S. Reiser

Alfred Kärcher SE & Co. KG

Alfred-Kärcher-Str. 28 - 40

71364 Winnenden (Germany)

Puh.: +49 7195 14-0

Faksi: +49 7195 14-2212



Winnenden, 1.1.2022



## Περιεχόμενα

Γενικές υποδείξεις.....	177
Υποδείξεις ασφαλείας.....	177
Προβλεπόμενη χρήση.....	178
Προστασία του περιβάλλοντος.....	179
Παρελκόμενα και ανταλλακτικά.....	179
Έλεγχος παράδοσης.....	179
Λειτουργία.....	179
Περιγραφή μηχανήματος.....	179
Πριν την πρώτη χρήση.....	180
Μπαταρίες / φορτιστές.....	180
Έναρξη χρήσης.....	183
Λειτουργία.....	183
Μεταφορά.....	185
Αποθήκευση.....	185
Φροντίδα και συντήρηση.....	186
Αντιμετώπιση βλαβών.....	188
Παρελκόμενα / Αναλώσιμα.....	191
Εγγύηση.....	191
Τεχνικά χαρακτηριστικά.....	191
Δήλωση συμμόρφωσης ΕΕ.....	193

## Γενικές υποδείξεις

  Πριν χρησιμοποιήσετε το μηχάνημα για πρώτη φορά, να διαβάσετε αυτές εδώ τις πρωτότυπες οδηγίες χρήσης και τις οδηγίες χρήσης που συνοδεύουν τη μπαταρία και τον φορτιστή και να ενεργείτε σύμφωνα με αυτές. Φυλάξτε τις οδηγίες χρήσης για μελλοντική χρήση ή για τον επόμενο ιδιοκτήτη.

## Υποδείξεις ασφαλείας

### Διαβαθμίσεις κινδύνων

#### ΚΙΝΔΥΝΟΣ

• Υπόδειξη άμεσου κινδύνου, ο οποίος οδηγεί σε σοβαρούς τραυματισμούς ή θάνατο.

#### ΠΡΟΕΙΔΟΠΟΙΗΣΗ

• Υπόδειξη πιθανώς επικίνδυνης κατάστασης, η οποία μπορεί να οδηγήσει σε σοβαρούς τραυματισμούς ή θάνατο.

#### ΠΡΟΣΟΧΗ

• Υπόδειξη πιθανώς επικίνδυνης κατάστασης, η οποία μπορεί να οδηγήσει σε ελαφρείς τραυματισμούς.

#### ΠΡΟΣΟΧΗ

• Υπόδειξη πιθανώς επικίνδυνης κατάστασης, η οποία μπορεί να οδηγήσει σε υλικές ζημιές.

### Υποδείξεις ασφαλείας για τον χειρισμό

 **ΚΙΝΔΥΝΟΣ** • Ποτέ μην αφήνετε τη συσκευή χωρίς επίβλεψη όσο η συσκευή είναι ασφαλισμένη από ακούσια κίνηση. Πάντοτε να εφαρμόζετε το φρένο στάθμευσης πριν αφήσετε τη συσκευή.

 **ΠΡΟΕΙΔΟΠΟΙΗΣΗ** • Χρησιμοποιείτε το εργαλείο μόνο για τον σκοπό που προορίζεται. Λαμβάνετε υπόψη τις τοπικές συνθήκες και προσέχετε κατά τη χρήση του εργαλείου την παρουσία άλλων ανθρώπων, και ιδιαίτερα παιδιών. • Ελέγχετε το μηχάνημα, τον εξοπλισμό εργασίας και τις διατάξεις ασφαλείας για καλή κατάσταση, λειτουργικότητα και ασφαλή λειτουργία πριν το χρησιμοποιήσετε. Εάν η κατάσταση δεν είναι άριστη ή η λειτουργία δεν είναι ασφαλής, μην χρησιμοποιείτε το μηχάνημα.

• Σε επικίνδυνους χώρους (π.χ. σε πρατήρια καυσίμων) τηρείτε τους ανάλογους κανονισμούς ασφαλείας. Ποτέ μην λειτουργείτε το μηχάνημα σε χώρους με κίνδυνο εκρήξεων. • Αυτό το εργαλείο δεν επιτρέπεται να χρησιμοποιείται από άτομα με περιορισμένες σωματικές, αισθητηριακές ή νοητικές ικανότητες καθώς ούτε και από άτομα χωρίς εμπειρία ή γνώσεις. • Η συσκευή επιτρέπεται να χρησιμοποιείται μόνο από άτομα που έχουν εκπαιδευτεί στον χειρισμό της συσκευής ή έχουν αποδείξει τις ικανότητές τους για τον χειρισμό και έχουν λάβει ρητή εντολή για τη χρήση της. • Όταν χειρίζεστε ή συντηρείτε το μηχάνημα φοράτε εφαρμοστά ρούχα και σταθερά υποδήματα. • Μην χρησιμοποιείτε το μηχάνημα σε σημεία όπου υπάρχει πιθανότητα τραυματισμού του χειριστή από

αντικείμενα που πέφτουν από ψηλά. • Επιβλέπετε τα παιδιά, ώστε να είστε βέβαιοι ότι δεν παίζουν με τη συσκευή. • Τα παιδιά και τα νεαρά άτομα δεν επιτρέπεται να χρησιμοποιήσουν τη συσκευή. • Σε συσκευές εξοπλισμένες με φωτισμό μπλε σημείου, μην κοιτάτε απευθείας στην πηγή φωτός. • Ο χειριστής του μηχανήματος είναι υπεύθυνος για ατυχήματα σε άλλα άτομα ή στην ιδιοκτησία τους. • Πριν εκκινήσετε ελέγχετε τον περίγυρο, π.χ. για παιδιά και ζώα. Φροντίστε να έχετε συνεχώς επαρκή θέα. • Αφαιρέστε το κλειδί εκκίνησης ή το έξυπνο κλειδί Kärcher (KIK) από τη υποδοχή του μηχανήματος ώστε να αποτρέψετε μη εξουσιοδοτημένη χρήση του μηχανήματος.

### Υποδείξεις ασφαλείας για την οδήγηση

**Υπόδειξη** • Η λίστα σχετικά με τον κίνδυνο ανατροπής δεν πρέπει να θεωρείται πλήρης. **ΚΙΝΔΥΝΟΣ** • Κίνδυνος ανατροπής σε μεγάλες ανοδικές και καθοδικές κλίσεις! Κατά την οδήγηση σε ανοδικές και καθοδικές κλίσεις προσέχετε τις μέγιστες τιμές που αναγράφονται στο Κεφ. Τεχνικά στοιχεία. • Κίνδυνος ανατροπής σε περίπτωση μεγάλης πλαϊνής κλίσης! Σε ανοδικές και καθοδικές κλίσεις, όταν οδηγείτε εγκάρσια προς τη γραμμή μέγιστης κλίσης προσέχετε να τηρείτε τις μέγιστες επιτρεπόμενες τιμές στο Κεφ. Τεχνικά στοιχεία. • Κίνδυνος ανατροπής, όταν το έδαφος είναι ασαφές! Οδηγείτε το μηχάνημα αποκλειστικά πάνω σε σταθερό έδαφος. • Κίνδυνος ατυχήματος λόγω ακατάλληλης ταχύτητας. Οδηγείτε αργά στις στροφές.

### Μηχάνημα με μπαταρίες

 **ΚΙΝΔΥΝΟΣ** • Κίνδυνος έκρηξης! Φορτίζετε τις μπαταρίες μόνο με τον κατάλληλο φορτιστή. • Κατά τη φόρτιση μπαταριών σε κλειστό χώρο εκλύονται πολύ εκρηκτικά αέρια. Φορτίζετε τις μπαταρίες μόνο σε καλά αεριζόμενους χώρους. • Κοντά στις μπαταρίες ή στο χώρο φόρτισής τους απαγορεύεται η χρήση ακάλυπτης φλόγας, ο σχηματισμός σπινθήρων και το κάπνισμα. • Κίνδυνος εκρήξεων και βραχυκυκλωμάτων. Επάνω στις μπαταρίες μην τοποθετείτε εργαλεία ή παρόμοια αντικείμενα. **ΠΡΟΣΟΧΗ** • Κίνδυνος τραυματισμού από οξεία μπαταρίας. Τηρείτε τους σχετικούς κανονισμούς ασφαλείας.

**ΠΡΟΣΟΧΗ** • Τηρείτε τις οδηγίες λειτουργίας των κατασκευαστών της μπαταρίας και του φορτιστή. Λαμβάνετε υπόψη τις συστάσεις του νομοθέτη σχετικά με την χρήση των μπαταριών. • Ποτέ μην αφήνετε τις μπαταρίες αφόρτιστες και να τις φορτίζετε το συντομότερο δυνατό. • Προς αποφυγή τυχόν ρευμάτων διαρροής οι μπαταρίες πρέπει να διατηρούνται πάντοτε καθαρές και στεγνές. Προστατεύετε τις μπαταρίες από βρομιές, π.χ. από σκόνη μετάλλων. • Οι μεταχειρισμένες μπαταρίες πρέπει να ανακυκλώνονται με οικολογικό τρόπο σύμφωνα με την οδηγία 91/157/ΕΟΚ ή με τους εκάστοτε εθνικούς κανονισμούς.

### Υποδείξεις ασφαλείας για τη μεταφορά

#### ΠΡΟΣΟΧΗ

• Για να αποφύγετε ατυχήματα και τραυματισμούς κατά τη μεταφορά, λάβετε υπόψη το βάρος του μηχανήματος, βλ. Κεφάλαιο Τεχνικά στοιχεία στο εγχειρίδιο λειτουργίας. • Πριν από τη μεταφορά σβήστε τον κινητήρα. Στερεώστε το μηχάνημα λαμβάνοντας υπόψη το βάρος του, βλ. κεφάλαιο Τεχνικά στοιχεία στο εγχειρίδιο λειτουργίας.

### Φροντίδα και συντήρηση

 **ΠΡΟΕΙΔΟΠΟΙΗΣΗ** • Πριν από την εκτέλεση εργασιών στο ηλεκτρικό σύστημα αποσυνδέστε την μπαταρία. • Πριν από το καθάρισμα, τη συντήρηση, την αντικατάσταση εξαρτημάτων ή την αλλαγή σε άλλο τρόπο λειτουργίας, πρέπει να απενεργοποιείτε το μηχάνημα και να βγάξετε το κλειδί εκκίνησης.

 **ΠΡΟΣΟΧΗ** • Εργασίες επισκευής επιτρέπεται να εκτελούνται μόνο από εξουσιοδοτημένα συνεργεία ή από εξειδικευμένο προσωπικό, το οποίο γνωρίζει όλους τους σημαντικούς κανονισμούς ασφαλείας.

**ΠΡΟΣΟΧΗ** • Τηρείτε τον έλεγχο ασφαλείας για μεταβλητά μηχανήματα επαγγελματικής χρήσης σύμφωνα με τους κατά τόπο ισχύοντες κανονισμούς (π.χ. στη Γερμανία: VDE 0701).

- Βραχυκυκλώματα ή άλλες βλάβες. Μην καθαρίζετε τη συσκευή με σωλήνα νερού ή με δέσμη νερού υψηλής πίεσης.
- Εκτελείτε τις εργασίες στο μηχάνημα φορώντας πάντα τα κατάλληλα γάντια.

### Συστήματα ασφαλείας

Τα συστήματα ασφαλείας χρησιμεύουν για την προστασία του χρήστη και δεν επιτρέπεται να τίθενται εκτός λειτουργίας ή να παρακάμπτονται οι λειτουργίες τους.

**Τηρείτε τις υποδείξεις ασφαλείας στα διάφορα κεφάλαια!**

### Αριστερή και δεξιά επένδυση

Η αριστερή και η δεξιά επένδυση περιέχουν κυκλώματα ασφαλείας που απενεργοποιούν το μηχάνημα όταν η επένδυση δεν έχει κλείσει σωστά.

Οι λειτουργίες οδήγησης και καθαρισμού είναι ενεργές μόνο όταν η αριστερή και η δεξιά επένδυση είναι σωστά κλεισμένες.

### Κάδος απορριμμάτων Χειρισμός με δύο χέρια

Για να αποφεύγεται η πρόσβαση στον μηχανισμό εκκένωσης και στην περιοχή στρέψης του κάδου απορριμμάτων, η ανύψωση, το κατέβασμα και η εκκένωση του κάδου απορριμμάτων είναι εφικτή μόνο με τη χρήση δύο χεριών.

### Υποστήριγμα ασφαλείας κάδου απορριμμάτων

Επιτρέπεται να στέκεστε κάτω από τον κάδο απορριμμάτων μόνο εάν είναι πλήρως ανασηκωμένος και ασφαλισμένος με τον παρεχόμενο υποστήριγμα ασφαλείας ώστε να μην χαμηλώσει.

### Διακόπτης επαφής καθίσματος







Ο διακόπτης επαφής καθίσματος διασφαλίζει ότι οι λειτουργίες οδήγησης και καθαρισμού είναι ενεργές μόνο όταν ένα άτομο κάθεται στη θέση του οδηγού.





### Διακόπτης έκτακτης ανάγκης

Σε περίπτωση κινδύνου, όλες οι λειτουργίες οδήγησης και καθαρισμού μπορούν να απενεργοποιηθούν αμέσως πιέζοντας τον διακόπτη έκτακτης ανάγκης.

Για να το ξεκλειδώσετε, γυρίζετε το κόκκινο κουμπί του διακόπτη έκτακτης ανάγκης.

### Σύμβολα στο μηχάνημα

	<b>⚠ ΚΙΝΔΥΝΟΣ</b> <b>Κίνδυνος πυρκαγιάς</b> Μην σκουπίζετε καιγόμενα ή πυρακτωμένα αντικείμενα, π.χ. τσιγάρα, σπύρτα ή παρόμοια αντικείμενα.
	<b>⚠ ΚΙΝΔΥΝΟΣ</b> <b>Κίνδυνος ατυχήματος από ανατροπή</b> Χρησιμοποιείτε μόνο εκκένωση υψηλού επιπέδου σε επίπεδο έδαφος.
	<b>⚠ ΠΡΟΕΙΔΟΠΟΙΗΣΗ</b> <b>Κίνδυνος τραυματισμού</b> Κίνδυνος σύνθλιψης και θραύσης στον ιμάντα, την πλαινή σκούπα, το δοχείο απορριμμάτων, το καπό.
	<b>⚠ ΠΡΟΕΙΔΟΠΟΙΗΣΗ</b> <b>Κίνδυνος τραυματισμού</b> Τραυματισμοί από κοψίματα και μύλωτες που προκλήθηκαν από κινούμενα μέρη του οχήματος στο εσωτερικό. Μην πιάνετε στα ανοίγματα της συσκευής.
	Πίεση ελαστικών 0.6 MPa 6.0 bar
	Σημείο τοποθέτησης γρύλου
	Σημείο στερέωσης

	Μέγιστο φορτίο στην επιφάνεια απόθεσης 20 kg
	Μέγιστο φορτίο 150 kg
	Πεντάλ θυρίδας ογκωδών ρύπων
	Θυρίδα υγρού σκουπίσματος
	Λύσιμο, στερέωση φίλτρου σκόνης

### Προβλεπόμενη χρήση

Η μηχανική σκούπα μπαταρίας προορίζεται για το σκούπισμα επιφανειών δαπέδου σε εσωτερικούς και εξωτερικούς χώρους. Το μηχάνημα προορίζεται για επαγγελματική χρήση. Χρησιμοποιήστε το σάρωθρο για τις ακόλουθες προβλεπόμενες περιοχές εφαρμογής:

- 1 Χώροι στάθμευσης
- 2 Πεζοδρόμια
- 3 Παραγωγικές εγκαταστάσεις
- 4 Περιοχές εφοδιαστικής
- 5 Ξενοδοχεία
- 6 Λιανικό εμπόριο
- 7 Χώροι αποθήκευσης

Χρησιμοποιείτε αυτή τη μηχανική σκούπα αποκλειστικά και μόνο σύμφωνα με τα στοιχεία σ' αυτές τις οδηγίες χειρισμού.

Οποιαδήποτε διαφορετική χρήση δεν θεωρείται ενδεδειγμένη. Για ζημίες που προκύπτουν από τη μη ενδεδειγμένη χρήση, ο κατασκευαστής δεν φέρει ευθύνη. Ο χρήστης αναλαμβάνει πλήρως τον σχετικό κίνδυνο.

Στη μηχανική σκούπα δεν επιτρέπεται να γίνει καμία τροποποίηση.

Το μηχάνημα επιτρέπεται να κινείται και να σκουπίζει μόνο τις επιφάνειες που έχει εγκρίνει η επιχείρηση ή τα εξουσιοδοτημένα από αυτήν άτομα.

### Προβλέπιμη λανθασμένη χρήση

Ποτέ μην σκουπίζετε και μην αναρροφάτε εκρηκτικά υγρά, αέρια, μη αραιωμένα οξέα και διαλυτικά (π.χ. βενζίνη, υγρά αραιώσης χρωμάτων, πετρέλαιο θέρμανσης), επειδή σε συνδυασμό με τον αέρα αναρρόφησης σχηματίζουν εκρηκτικούς ατμούς και μίγματα.

Ποτέ μην σκουπίζετε και μην αναρροφάτε ακετόνη, μη αραιωμένα οξέα και διαλύτες, επειδή μπορεί να διαβρώσουν και να προκαλέσουν ζημιά στα υλικά του μηχανήματος.

Μην σκουπίζετε και μην αναρροφάτε μεταλλικές σκόνης που αντιδρούν (π.χ. αλουμίνιο, μαγνήσιο, ψευδάργυρο), καθώς σε συνδυασμό με ισχυρά αλκαλικά ή όξινα απορρυπαντικά δημιουργούν εκρηκτικά αέρια.

Μην σκουπίζετε και μην αναρροφάτε καιγόμενα ή πυρακτωμένα αντικείμενα. Υπάρχει κίνδυνος πυρκαγιάς.

Μην σκουπίζετε υλικά που περιέχουν επικίνδυνες ουσίες για την υγεία.

Απαγορεύεται η παραμονή στις περιοχές κινδύνου.

Απαγορεύεται η λειτουργία σε χώρους, όπου υφίσταται κίνδυνος έκρηξης.

Απαγορεύεται να επιβιβάζονται άλλα άτομα στο μηχάνημα.

Το στρώσιμο, το τράβηγμα ή η μεταφορά αντικειμένων με το μηχάνημα αυτό απαγορεύεται.

### Κατάλληλες επιφάνειες για σκούπισμα

- Ασφαλτος

- Βιομηχανικά δάπεδα
- Τσιμεντοκονίαμα
- Σκυρόδεμα
- Λιθόστρωτο

## Προστασία του περιβάλλοντος



Τα υλικά συσκευασίας είναι ανακυκλώσιμα. Ανακυκλώνετε τις συσκευασίες με περιβαλλοντικά ορθό τρόπο.



Οι ηλεκτρικές και οι ηλεκτρονικές συσκευές περιέχουν πολύτιμα ανακυκλώσιμα υλικά και, συχνά, επίσης εξαρτήματα όπως απλές και επαναφορτιζόμενες μπαταρίες ή λάδια, που σε περίπτωση λανθασμένης χρήσης ή απόρριψης μπορούν να θέσουν σε κίνδυνο την ανθρώπινη υγεία και το περιβάλλον. Ωστόσο, αυτά τα συστατικά είναι απαραίτητα για τη σωστή λειτουργία της συσκευής. Οι συσκευές που φέρουν αυτό το σύμβολο δεν επιτρέπεται να απορρίπτονται μαζί με τα οικιακά απορρίμματα.

### Υποδείξεις σχετικά με συστατικά (REACH)

Ενημερωμένες πληροφορίες σχετικά με τα συστατικά θα βρείτε στη διεύθυνση: [www.kaercher.de/REACH](http://www.kaercher.de/REACH)

### Απόσυρση ενός αχρηστευμένου οχήματος

Τα αχρηστευμένα οχήματα περιέχουν πολύτιμα ανακυκλώσιμα υλικά. Για την απόσυρση του οχήματος συνιστούμε τη συνεργασία με μια ειδική εταιρεία ανακύκλωσης.

### Παρελκόμενα και ανταλλακτικά

Χρησιμοποιείτε μόνο γνήσια παρελκόμενα και γνήσια ανταλλακτικά, καθώς αυτά εγγυώνται την ασφαλή και απρόσκοπτη λειτουργία της συσκευής.

Πληροφορίες σχετικά με τα παρελκόμενα και τα ανταλλακτικά θα βρείτε στη διεύθυνση [www.kaercher.com](http://www.kaercher.com).

### Έλεγχος παράδοσης

Κατά την παράδοση του οχήματος δηλώστε αμέσως στον έμπορο ή τον αντιπρόσωπο τυχόν ζημιές από τη μεταφορά και ελαττώματα που διαπιστώσατε.

### Λειτουργία

Το μηχανικό σάρωθρο λειτουργεί σύμφωνα με την αρχή του σαρώματος ρίψης.

1. Η περιστρεφόμενη πλαϊνή σκούπα καθαρίζει γωνίες και ακμές της υπό καθαρισμό επιφάνειας και προωθεί τους ρύπους προς την κυλινδρική σκούπα.
2. Η περιστρεφόμενη κυλινδρική σκούπα προωθεί τα απορρίμματα απευθείας στο δοχείο απορριμμάτων.
3. Η στροβιλιζόμενη σκόνη στο δοχείο απορριμμάτων διαχωρίζεται από φίλτρο και ο φυσητήρας αναρροφά τον φιλτραρισμένο αέρα.
4. Το φίλτρο σκόνης καθαρίζεται αυτόματα κατά τη λειτουργία.

### Περιγραφή μηχανήματος

#### Στοιχεία χειρισμού και λειτουργίας

Για τα σχήματα δείτε τις σελίδες εικόνων

#### Εικόνα A

- ① Διακόπτης επιλογής προγράμματος\*
- ② Κουμπί ρύθμισης στροφών πλαϊνής σκούπας
- ③ Οθόνη\*\*
- ④ Διακόπτης Έκτακτης Ανάγκης
- ⑤ Διακόπτης φωτισμού εργασίας (προαιρετικά)
- ⑥ Διακόπτης φάρου (προαιρετικά)
- ⑦ Κουμπί κόρνας
- ⑧ Διακόπτης κατεύθυνσης κίνησης
- ⑨ Πεντάλ γκαζιού
- ⑩ Διακόπτης με κλειδί
- ⑪ Πεντάλ θυρίδας ογκωδών ρύπων
- ⑫ Πλήκτρο απασφάλισης κάδου απορριμμάτων
- ⑬ Διακόπτης συστήματος ψεκασμού νερού (προαιρετικά)
- ⑭ Πλήκτρο καθαρισμού φίλτρου σκόνης
- ⑮ Τιμόνι

- ⑯ Δεξιά επένδυση
- ⑰ Υποστήριγμα ασφαλείας κάδου απορριμμάτων
- ⑱ Θυρίδα υγρού σκουπίσματος
- ⑲ Κάθισμα οδηγού (με διακόπτη επαφής καθίσματος)
- ⑳ Πινακίδα τύπου (στο έλασμα πάνω από την μπαταρία)
- ㉑ Φίλτρο σκόνης
- ㉒ Επιφάνεια απόθεσης
- ㉓ Αριστερή επένδυση
- ㉔ Πλήκτρο ανύψωσης / καθόδου κάδου απορριμμάτων
- ㉕ Πλήκτρο ανοίγματος / κλεισίματος θυρίδας κάδου απορριμμάτων
- ㉖ Ράγα Home-Base
- ㉗ Μοχλός ρύθμισης καθίσματος
- ㉘ Πίσω τροχός
- ㉙ Στεγανοποιητική λωρίδα (4 τεμάχια)
- ㉚ Κυλινδρική σκούπα
- ㉛ Μπροστινός τροχός (ηλεκτρικός μηχανισμός κίνησης)
- ㉜ Δεξιά πλαϊνή σκούπα
- ㉝ Μπαταρία\*\*\*
- ㉞ Καλώδιο φόρτισης\*\*\*
- ㉟ Βύσμα φόρτισης\*\*\*
- ㊱ Ηλεκτρικό καλώδιο\*\*\*
- ㊲ Φορητός φορτιστής\*\*\*
- ㊳ Οδήγηση\*
- ㊴ Σάρωση με κυλινδρική σκούπα\*
- ㊵ Σάρωση με κυλινδρική και πλαϊνή σκούπα\*

\* Περιγραφή βλ. Κεφάλαιο *Διακόπτης επιλογής προγράμματος*

\*\* Περιγραφή βλ. Κεφάλαιο *Οθόνη*

\*\*\* Μόνο KM 100/120 R Bp Pack

#### Υπόδειξη

Δεν εικονίζεται ο προαιρετικός εξοπλισμός που είναι ήδη εργοστασιακά εγκατεστημένος όταν παραγγελθεί ή μπορεί να εγκατασταθεί από το τμήμα σέρβις αργότερα, βλ. Κεφάλαιο *Παρελκόμενα / Αναλώσιμα*.

### Διακόπτης επιλογής προγράμματος

#### Υπόδειξη

Οι λειτουργίες είναι ενεργές μόνο όταν ο κλειδοδιακόπτης είναι στη θέση "I".

#### Εικόνα B

- ① **Οδήγηση**
  - Το μηχάνημα μπορεί να οδηγείται στον τόπο χρήσης.
  - Η κυλινδρική και η πλευρική σκούπα ανυψώνονται και απενεργοποιούνται.
- ② **Σάρωση με κυλινδρική σκούπα**
  - Η κυλινδρική σκούπα κατεβαίνει και ενεργοποιείται.
- ③ **Σάρωση με κυλινδρική και πλευρική σκούπα**
  - Η κυλινδρική σκούπα και η δεξιά και αριστερή (προαιρετική) πλευρική σκούπα χαμηλώνουν και ενεργοποιούνται.

### Οθόνη

#### Εικόνα C

- ① Οθόνη
  - ② Στάθμη φόρτισης μπαταρίας
  - ③ Μετρητής ωρών λειτουργίας
- Όταν το κλειδί εκκίνησης βρίσκεται στη θέση "I", στην οθόνη εμφανίζονται τα εξής:
- η στάθμη φόρτισης της μπαταρίας σε %
  - ο μετρητής ωρών λειτουργίας
- Εάν στην οθόνη εμφανιστεί ένα από τα παρακάτω μηνύματα, αφήστε το αντίστοιχο κουμπί ή το πεντάλ γκαζιού:
- W 1 (Το πλήκτρο απασφάλισης κάδου απορριμμάτων είναι πατημένο)
  - W 2 (Το πλήκτρο ανύψωσης κάδου απορριμμάτων είναι πατημένο)
  - W 3 (Το πλήκτρο καθόδου κάδου απορριμμάτων είναι πατημένο)
  - W 4 (Το πεντάλ γκαζιού είναι πατημένο)

Εάν το μήνυμα εξακολουθεί να εμφανίζεται, επικοινωνήστε με το τμήμα σέρβις.

Εάν στην οθόνη εμφανιστεί το ακόλουθο μήνυμα, επικοινωνήστε με το τμήμα σέρβις:

- Ε ...

Εάν η φόρτιση της μπαταρίας είναι < 20 %, ηχεί προειδοποιητικό σήμα κάθε 2 λεπτά. Φορτίστε την μπαταρία το συντομότερο δυνατό, βλ. Κεφάλαιο *Φόρτιση μπαταρίας*.

Εάν η φόρτιση της μπαταρίας είναι < 10 %, απενεργοποιούνται η κυλινδρική και οι πλαϊνές σκούπες. Φορτίστε αμέσως τη μπαταρία, βλ. Κεφάλαιο *Φόρτιση μπαταρίας*.

## Επενδύσεις

### Δ ΠΡΟΕΙΔΟΠΟΙΗΣΗ

#### Δυσλειτουργία λόγω ανοικτών επενδύσεων

Ανοίξτε τις επενδύσεις μόνο όταν ο κλειδοδιακόπτης είναι στο <0> και το κλειδί έχει αφαιρεθεί.

Απαγορεύεται το άνοιγμα κατά τη λειτουργία.

#### Άνοιγμα / κλείσιμο αριστερής / δεξιάς επένδυσης

##### Ανοίξτε την αριστερή επένδυση για τις ακόλουθες εργασίες:

- Αφαίρεση / έλεγχος / τοποθέτηση κυλινδρικής σκούπας, βλ. Κεφάλαιο *Αφαίρεση / έλεγχος / τοποθέτηση κυλινδρικής σκούπας*
- Καθαρισμός εσωτερικού μηχανήματος, βλ. Κεφάλαιο *Καθαρισμός εσωτερικού μηχανήματος*
- Αφαίρεση / τοποθέτηση του πίσω αριστερού τροχού, βλ. Κεφάλαιο *Αφαίρεση / τοποθέτηση του πίσω τροχού*
- Αντικατάσταση ασφάλειας, βλ. Κεφάλαιο *Αφαίρεση / τοποθέτηση ασφάλειας*

##### Ανοίξτε τη δεξιά επένδυση για τις ακόλουθες εργασίες:

- Αποσύνδεση / σύνδεση ηλεκτρικής τροφοδοσίας, βλ. Κεφάλαιο *Αποσύνδεση / σύνδεση ηλεκτρικής τροφοδοσίας*
  - Φόρτιση μπαταρίας, βλ. Κεφάλαιο *Φόρτιση μπαταρίας*
  - Καθαρισμός εσωτερικού μηχανήματος, βλ. Κεφάλαιο *Καθαρισμός εσωτερικού μηχανήματος*
  - Αφαίρεση / τοποθέτηση του πίσω δεξιού τροχού, βλ. Κεφάλαιο *Αφαίρεση / τοποθέτηση του πίσω τροχού*
1. Απενεργοποίηση μηχανήματος, βλ. Κεφάλαιο *Απενεργοποίηση μηχανήματος*.

##### Άνοιγμα αριστερής / δεξιάς επένδυσης:

2. Πιάστε στην εσοχή στο μπροστινό μέρος της αριστερής / δεξιάς επένδυσης, ανασηκώστε ελαφρά και στρέψτε την αριστερή / δεξιά επένδυση στο πλάι.

#### Εικόνα D

Εικονίζεται στην αριστερή επένδυση ενός KM 100/120 R G

##### Κλείσιμο αριστερής / δεξιάς επένδυσης:

3. Επαναφέρουμε την αριστερή / δεξιά επένδυση μέχρι να ακουστεί ότι κλείδωσε στη θέση της στο μηχανήμα.

## Επιφάνεια απόθεσης

Το μέγιστο επιτρεπόμενο φορτίο στην επιφάνεια απόθεσης είναι 20 kg.

1. Βεβαιωθείτε ότι το φορτίο είναι καλά στερεωμένο.

## Πριν την πρώτη χρήση

### Εκφόρτωση του μηχανήματος

#### Δ ΚΙΝΔΥΝΟΣ

##### Κίνδυνος τραυματισμού και πρόκλησης ζημιάς κατά τη μεταφόρτωση του μηχανήματος!

Κατά τη μεταφόρτωση του μηχανήματος, υπάρχει κίνδυνος τραυματισμού από κύλιση, ανατροπή και πτώση του μηχανήματος.

Κατά τη μεταφόρτωση, λάβετε υπόψη το βάρος και τις διαστάσεις του μηχανήματος και χρησιμοποιήστε κατάλληλη ράμπα.

Ασφαλίστε το μηχανήμα κατά τη μεταφόρτωση από κύλιση, ανατροπή και πτώση.

Μη χρησιμοποιήσετε περονοφόρο όχημα για τη μεταφόρτωση.

Αποθέστε το μηχανήμα μόνο σε επίπεδη, οριζόντια επιφάνεια.

Μετακινήτε το μηχανήμα σε ανηφόρες και κατηφόρες αποκλειστικά με το σύστημα κίνησής του, ποτέ σπρώχνοντας.

Για διαστάσεις, βάρη και μέγιστη ικανότητα ανάβασης βλ.

Κεφάλαιο *Τεχνικά χαρακτηριστικά*.

#### Εικόνα E

Σχήμα: Τοποθέτηση ράμπας

1. Κόψτε το πλαστικό τσέρκι και αφαιρέστε τις μεμβράνες συσκευασίας.
2. Προετοιμασία του μηχανήματος για οδήγηση:
  - a KM 100/120 R Bp: Τοποθετήστε και συνδέστε την μπαταρία, βλ. Κεφάλαιο *Τοποθέτηση / σύνδεση / αφαίρεση μπαταρίας*.
  - b KM 100/120 R Bp Pack: Συνδέστε την ηλεκτρική τροφοδοσία, βλ. Κεφάλαιο *Αποσύνδεση / σύνδεση ηλεκτρικής τροφοδοσίας*.
  - c Αν χρειάζεται φορτίστε τη μπαταρία, βλ. Κεφάλαιο *Φόρτιση μπαταρίας*.
3. Αφαιρέστε τον ιμάντα στα σημεία πρόσδεσης.
4. Ξεβιδώστε τις τρεις εικονιζόμενες σανίδες και το καδρόνι από την παλέτα.
5. Τοποθετήστε τις σανίδες στην άκρη της παλέτας και ευθυγραμμίστε τις έτσι ώστε να βρίσκονται ακριβώς μπροστά από τους τροχούς του μηχανήματος. Βιδώστε τις σανίδες στην παλέτα.
6. Τοποθετήστε το καδρόνι κάτω από τις σανίδες ως στήριγμα.
7. Αφαιρέστε τους ξύλινους τάκους μπροστά από τους τροχούς.
8. Κατεβάστε προσεκτικά το μηχανήμα από την παλέτα μέσω της δημιουργημένης ράμπας, βλ. Κεφάλαιο *Οδήγηση μηχανήματος*.

## Ώθηση μηχανήματος

### Δ ΠΡΟΕΙΔΟΠΟΙΗΣΗ

#### Κίνδυνος τραυματισμού και πρόκλησης ζημιάς κατά την ελευθέρωση ή ενεργοποίηση του χειρόφρενου λόγω κύλισης του μηχανήματος!

Κατά την ελευθέρωση ή ενεργοποίηση του χειρόφρενου το μηχανήμα μπορεί να κυλήσει και να παρασύρει ή να εγκλωβίσει / συνθλίψει άτομα, ζώα ή μέρη του σώματος.

Πριν ελευθερώσετε ή ενεργοποιήσετε το χειρόφρενο, ασφαλίστε το μηχανήμα με σφήνες για να μην κυλήσει.

Ελευθερώστε το χειρόφρενο μόνο όταν το μηχανήμα βρίσκεται σε επίπεδη και οριζόντια επιφάνεια.

Σπρώξτε το μηχανήμα μόνο σε επίπεδο έδαφος, ποτέ σε ανηφόρες ή κατηφόρες.

Μετακινήστε το μηχανήμα σε ανηφόρες ή κατηφόρες αποκλειστικά με το σύστημα κίνησης του μηχανήματος.

Αμέσως μετά από κάθε ώθηση, ασφαλίστε ξανά το μηχανήμα με σφήνες για να μην κυλήσει.

Όταν ωθείτε, λάβετε υπόψη το βάρος και τις διαστάσεις του μηχανήματος, ζητάτε βοήθεια αν χρειάζεται.

1. Πριν ωθήσετε το μηχανήμα διαβάστε το κεφάλαιο *Λύσιμο / ενεργοποίηση χειρόφρενου!*

## Μπαταρίες / φορτιστές

### ΠΡΟΣΟΧΗ



#### Χρησιμοποιείτε μόνο τις μπαταρίες και τους φορτιστές που συνιστά ο κατασκευαστής

Να αντικαθιστάτε τις μπαταρίες μόνο με μπαταρίες ίδιου τύπου.

Πριν από την απόσυρση του οχήματος αφαιρέστε τις μπαταρίες και ανακυκλώστε τις σύμφωνα με τους τοπικούς κανονισμούς.

### Σύμβολα προειδοποιήσεων

Κατά τη χρήση μπαταριών τηρείτε τις ακόλουθες προειδοποιητικές υποδείξεις:

	Τηρείτε τις υποδείξεις που υπάρχουν στο εγχειρίδιο χρήσης της μπαταρίας, πάνω στην μπαταρία καθώς και σε αυτό εδώ το εγχειρίδιο.
	Να φοράτε προστατευτικά γυαλιά.

	Κρατάτε τα παιδιά μακριά από οξέα και μπαταρίες.
	Κίνδυνος έκρηξης
	Απαγορεύονται η φωτιά, οι σπινθήρες, το ακάλυπτο φως και το κάπνισμα.
	Κίνδυνος εγκαύματος από οξέα
	Πρώτες βοήθειες.
	Προειδοποίηση
	Απόρριψη
	Μην πετάτε τις μπαταρίες στον κάδο απορριμμάτων.

#### Υποδείξεις ασφαλείας

#### ⚠ ΚΙΝΔΥΝΟΣ

##### Κίνδυνος πυρκαγιάς και έκρηξης

Επάνω στις μπαταρίες μην τοποθετείτε εργαλεία ούτε άλλα αντικείμενα.

Αποφεύγετε οπωσδήποτε το κάπνισμα και τις ακάλυπτες φλόγες. Κατά τη φόρτιση μπαταριών σε κλειστούς χώρους φροντίστε για καλό αερισμό.

Να χρησιμοποιείτε μόνο τις μπαταρίες και τους φορτιστές που έχει εγκρίνει η Kärcher (γνήσια ανταλλακτικά).

#### ⚠ ΠΡΟΕΙΔΟΠΟΙΗΣΗ

##### Κίνδυνος για το περιβάλλον από τη λανθασμένη απόρριψη των μπαταριών

Οι χαλασμένες και οι χρησιμοποιημένες μπαταρίες πρέπει να ανακυκλώνονται (αν χρειάζεται επικοινωνήστε με ειδικευμένη εταιρεία ανακύκλωσης ή με το τμήμα σέρβις της Kärcher).

#### Μέτρα σε περίπτωση ακούσιας έκλυσης οξέων μπαταρίας

Κατά την ενδεχόμενη χρήση και τηρώντας τις οδηγίες χρήσης δεν προκύπτει κανένας κίνδυνος από τις μπαταρίες μολύβδου. Ωστόσο πρέπει να λάβετε υπόψη πως οι μπαταρίες μολύβδου περιέχουν θειικό οξύ που μπορεί να προκαλέσει σοβαρά εγκαύματα.

1. Το χυμένο ή εξερχόμενο θειικό οξύ από μη στεγανές μπαταρίες πρέπει να συλλέγεται με ειδικά υλικά, π.χ. με άμμο. Να μην καταλήγει στο σύστημα αποχέτευσης, το έδαφος ή τα υπόγεια ύδατα.
2. Το οξύ πρέπει να αδρανοποιείται με ασβέστιο/νάτριο και να ανακυκλώνεται σύμφωνα με τους τοπικούς κανονισμούς.
3. Για την ανακύκλωση μιας χαλασμένης μπαταρίας επικοινωνήστε με ειδική επιχείρηση ανακύκλωσης.
4. Ξεπλύνετε τις σταγόνες οξέων που έχουν διεισδύσει στα μάτια ή στο δέρμα με άφθονο καθαρό νερό.
5. Μετά, επισκεφθείτε αμέσως το γιατρό.
6. Πλύνετε με νερό την ακάθαρτη στολή.
7. Αλλάξτε ρουχισμό.

#### Τοποθέτηση / σύνδεση / αφαίρεση μπαταρίας

#### ⚠ ΠΡΟΕΙΔΟΠΟΙΗΣΗ

##### Κίνδυνος τραυματισμού και πρόκλησης ζημιάς λόγω βραχυκυκλώματος!

Όταν εργάζεστε στην περιοχή της μπαταρίας, υπάρχει κίνδυνος τραυματισμού και πρόκλησης ζημιάς λόγω βραχυκυκλώματος. Μην τοποθετείτε εργαλεία ή άλλα αντικείμενα επάνω στη μπαταρία.

**Τοποθέτηση:** Συνδέετε πάντα πρώτα το θετικό καλώδιο στον θετικό πόλο και στη συνέχεια το αρνητικό καλώδιο στον αρνητικό πόλο.

**Αφαίρεση:** Αφαιρείτε πάντα πρώτα το αρνητικό καλώδιο από τον αρνητικό πόλο και στη συνέχεια το θετικό καλώδιο από τον θετικό πόλο.

**Προσέξτε για τη σωστή αντιστοίχιση:** Το θετικό καλώδιο στον θετικό πόλο και το αρνητικό καλώδιο στον αρνητικό πόλο.

#### Υπόδειξη

Το πακέτο παράδοσης KM 100/120 R Bp Pack περιλαμβάνει τη μπαταρία και τον φορτιστή.

1. Απενεργοποιήστε το μηχάνημα, βλ. Κεφάλαιο *Απενεργοποίηση μηχανήματος*.

#### Τοποθέτηση:

2. Ανοίξτε την αριστερή και δεξιά επένδυση, βλ. Κεφάλαιο *Άνοιγμα / κλείσιμο αριστερής / δεξιάς επένδυσης*.
3. Αφαιρέστε το θετικό και το αρνητικό καλώδιο μαζί με το βύσμα σύνδεσης από την υποδοχή της μπαταρίας του μηχανήματος.
4. Συνδέστε κατάλληλη ανυψωτική συσκευή στις αριστερές και δεξιές οπές ανύψωσης της μπαταρίας.  
Για το βάρος μπαταρίας βλ. Κεφάλαιο *Τεχνικά χαρακτηριστικά*.

#### Εικόνα F

- ① Βίδα θετικού πόλου
  - ② Θετικός πόλος
  - ③ Θετικό καλώδιο
  - ④ Μπαταρία
  - ⑤ Κάλυμμα θετικού πόλου
  - ⑥ Οπή ανύψωσης
  - ⑦ Κάλυμμα αρνητικού πόλου
  - ⑧ Αρνητικό καλώδιο
  - ⑨ Αρνητικός πόλος
  - ⑩ Βίδα αρνητικού πόλου
  - ⑪ Βύσμα μπαταρίας στην πλευρά μπαταρίας
5. Τοποθετήστε προσεκτικά με την ανυψωτική συσκευή τη μπαταρία στην υποδοχή μπαταρίας του μηχανήματος.

#### Υπόδειξη

Οι ασύνδετοι πόλοι, θετικός και αρνητικός, πρέπει να βρίσκονται στη δεξιά πλευρά του μηχανήματος.

6. Αποσυνδέστε την ανυψωτική συσκευή από την αριστερή και δεξιά οπή ανύψωσης.

#### Σύνδεση:

7. Πρώτα συνδέστε το θετικό καλώδιο στον θετικό πόλο της μπαταρίας και τοποθετήστε το κάλυμμα του θετικού πόλου, βλέπε κεφάλαιο *Συναρμολόγηση / αποσυναρμολόγηση θετικού / αρνητικού καλωδίου στην μπαταρία*.
8. Συνδέστε το αρνητικό καλώδιο στον αρνητικό πόλο της μπαταρίας και τοποθετήστε το κάλυμμα του αρνητικού πόλου, βλέπε κεφάλαιο *Συναρμολόγηση / αποσυναρμολόγηση θετικού / αρνητικού καλωδίου στην μπαταρία*.
9. Συνδέστε την ηλεκτρική τροφοδοσία, βλ. Κεφάλαιο *Αποσύνδεση / σύνδεση ηλεκτρικής τροφοδοσίας*.
10. Γυρίστε το κλειδί εκκίνησης στον διακόπτη στη θέση "I".
11. Δείτε τη στάθμη φόρτισης της μπαταρίας στην οθόνη και, αν χρειάζεται, φορτίστε τη μπαταρία, βλ. Κεφάλαιο *Φόρτιση μπαταρίας*.

#### Αφαίρεση:

12. Η αφαίρεση επιτυγχάνεται με την αντίστροφη σειρά.

## Συναρμολόγηση / αποσυναρμολόγηση θετικού / αρνητικού καλωδίου στην μπαταρία

### Δ ΠΡΟΕΙΔΟΠΟΙΗΣΗ

#### Κίνδυνος τραυματισμού και πρόκλησης ζημιάς λόγω βραχυκυκλώματος!

Όταν εργάζεστε στην περιοχή της μπαταρίας, υπάρχει κίνδυνος τραυματισμού και πρόκλησης ζημιάς λόγω βραχυκυκλώματος.

Μην τοποθετείτε εργαλεία ή άλλα αντικείμενα επάνω στη μπαταρία.

Τοποθέτηση: Συνδέετε πάντα πρώτα το θετικό καλώδιο στον θετικό πόλο και στη συνέχεια το αρνητικό καλώδιο στον αρνητικό πόλο.

Αφαίρεση: Αφαιρείτε πάντα πρώτα το αρνητικό καλώδιο από τον αρνητικό πόλο και στη συνέχεια το θετικό καλώδιο από τον θετικό πόλο.

Προσέξτε για τη σωστή αντιστοίχιση: Το θετικό καλώδιο στον θετικό πόλο και το αρνητικό καλώδιο στον αρνητικό πόλο.

1. Απενεργοποίηση μηχανήματος.

#### Συναρμολόγηση:

2. Αποσυνδέστε την ηλεκτρική τροφοδοσία, βλ. Κεφάλαιο Αποσύνδεση / σύνδεση ηλεκτρικής τροφοδοσίας.

3. Περάστε το θετικό καλώδιο μέσα από τη δεξιά οπή της μπαταρίας προς τον θετικό πόλο, όπως απεικονίζεται.

#### Εικόνα G

- ① Βίδα θετικού πόλου
- ② Θετικός πόλος
- ③ Θετικό καλώδιο
- ④ Μπαταρία
- ⑤ Κάλυμμα θετικού πόλου
- ⑥ Κάλυμμα αρνητικού πόλου
- ⑦ Αρνητικό καλώδιο
- ⑧ Αρνητικός πόλος
- ⑨ Βίδα αρνητικού πόλου
- ⑩ Δεξιά οπή ανύψωσης

4. Αφαιρέστε και φυλάξτε το κάλυμμα μεταφοράς του θετικού πόλου.

5. Βιδώστε το θετικό καλώδιο στον θετικό πόλο με τη βίδα του θετικού πόλου.

Ροπή σύσφιξης: 25 Nm.

6. Τοποθετήστε το κάλυμμα στον θετικό πόλο.

7. Περάστε το αρνητικό καλώδιο μέσα από τη δεξιά οπή ανύψωσης της μπαταρίας προς τον αρνητικό πόλο, όπως απεικονίζεται.

8. Αφαιρέστε και φυλάξτε το κάλυμμα μεταφοράς του αρνητικού πόλου.

9. Βιδώστε το αρνητικό καλώδιο στον αρνητικό πόλο με τη βίδα του αρνητικού πόλου.

Ροπή σύσφιξης: 25 Nm.

10. Τοποθετήστε το κάλυμμα στον αρνητικό πόλο.

11. Συνδέστε την ηλεκτρική τροφοδοσία, βλ. Κεφάλαιο Αποσύνδεση / σύνδεση ηλεκτρικής τροφοδοσίας.

#### Αποσυναρμολόγηση:

12. Η αποσυναρμολόγηση επιτυγχάνεται με αντίστροφη σειρά.

## Αποσύνδεση / σύνδεση ηλεκτρικής τροφοδοσίας

### Εικόνα H

- ① Βύσμα σύνδεσης μηχανήματος
- ② Βύσμα σύνδεσης μπαταρίας

1. Απενεργοποιήστε το μηχανήμα, βλ. Κεφάλαιο Απενεργοποίηση μηχανήματος.

2. Ανοίξτε τη δεξιά επένδυση, βλ. Κεφάλαιο Άνοιγμα / κλείσιμο αριστερής / δεξιάς επένδυσης.

#### Αποσύνδεση:

3. Αποσυνδέστε το βύσμα σύνδεσης μπαταρίας από το βύσμα σύνδεσης μηχανήματος.

Το μηχανήμα είναι χωρίς ρεύμα.

#### Σύνδεση:

4. Συνδέστε το βύσμα σύνδεσης μηχανήματος στο βύσμα σύνδεσης μπαταρίας μέχρι να ακουμπήσουν μεταξύ τους τα δύο περιβλήματα.

Η ηλεκτρική τροφοδοσία του μηχανήματος συνδέθηκε.

5. Κλείστε τη δεξιά επένδυση, βλ. Κεφάλαιο Άνοιγμα / κλείσιμο αριστερής / δεξιάς επένδυσης.

## Φόρτιση μπαταρίας

### Δ ΠΡΟΕΙΔΟΠΟΙΗΣΗ

#### Κίνδυνος τραυματισμού και πρόκλησης ζημιάς λόγω βραχυκυκλώματος!

Όταν εργάζεστε στην περιοχή της μπαταρίας, υπάρχει κίνδυνος τραυματισμού και πρόκλησης ζημιάς λόγω βραχυκυκλώματος.

Μην τοποθετείτε εργαλεία ή άλλα αντικείμενα επάνω στη μπαταρία.

Τοποθέτηση: Συνδέετε πάντα πρώτα το θετικό καλώδιο στον θετικό πόλο και στη συνέχεια το αρνητικό καλώδιο στον αρνητικό πόλο.

Αφαίρεση: Αφαιρείτε πάντα πρώτα το αρνητικό καλώδιο από τον αρνητικό πόλο και στη συνέχεια το θετικό καλώδιο από τον θετικό πόλο.

Προσέξτε για τη σωστή αντιστοίχιση: Το θετικό καλώδιο στον θετικό πόλο και το αρνητικό καλώδιο στον αρνητικό πόλο.

1. Οδηγήστε το μηχανήμα σε στεγνό, καλά αεριζόμενο εσωτερικό χώρο.

2. Απενεργοποιήστε το μηχανήμα, βλ. Κεφάλαιο Απενεργοποίηση μηχανήματος.

#### Σύνδεση φορτιστή:

3. Αποσυνδέστε την ηλεκτρική τροφοδοσία, βλ. Κεφάλαιο Αποσύνδεση / σύνδεση ηλεκτρικής τροφοδοσίας.

#### Εικόνα I

- (1) Μπαταρία
  - (2) Καλώδιο φόρτισης
  - (3) Ηλεκτρικό καλώδιο
  - (4) Φορητός φορτιστής
  - (5) Ένδειξη λυχνίας LED
  - (6) Βύσμα σύνδεσης μηχανήματος
  - (7) Βύσμα σύνδεσης μπαταρίας
  - (8) Βύσμα φόρτισης
4. Τοποθετήστε τον φορητό φορτιστή στην επιφάνεια σκαλοπατιού του μηχανήματος.

#### ΠΡΟΣΟΧΗ

Τα πόδια πρέπει να δείχνουν προς τα κάτω.

Μην τοποθετείτε τον φορητό φορτιστή πάνω στην μπαταρία!

Μην καλύπτετε τον φορητό φορτιστή με αντικείμενα και μην τοποθετείτε αντικείμενα πάνω του!

5. Περάστε το καλώδιο φόρτισης μέσα από τη δίοδο καλωδίου (βέλος) στο διαχωριστικό τοίχωμα στο βύσμα σύνδεσης μπαταρίας.

6. Συνδέστε το βύσμα φόρτισης στο βύσμα σύνδεσης μπαταρίας μέχρι να ακουμπήσουν μεταξύ τους τα δύο περιβλήματα.

#### ΠΡΟΣΟΧΗ

Τοποθετήστε το βύσμα σύνδεσης μηχανήματος και το καλώδιο φόρτισης με τέτοιο τρόπο ώστε να μην τραυματιστούν κατά το κλείσιμο της δεξιάς επένδυσης!

7. Συνδέστε το ηλεκτρικό καλώδιο στον φορητό φορτιστή.

8. Συνδέστε το ηλεκτρικό καλώδιο σε πρίζα σούκο.

Η διαδικασία φόρτισης ξεκινά και τελειώνει αυτόματα.

Η ένδειξη LED δείχνει την τρέχουσα κατάσταση:

- κίτρινο = η μπαταρία φορτίζεται
  - πράσινο αναλάμπων = η μπαταρία είναι > 80 % φορτισμένη
  - πράσινο συνεχές = η μπαταρία είναι πλήρως φορτισμένη
  - κόκκινο = υπάρχει σφάλμα
- Χρόνος φόρτισης, βλ. Κεφάλαιο Τεχνικά χαρακτηριστικά.
9. Προς το τέλος του χρόνου φόρτισης, ελέγξτε τη στάθμη του ηλεκτρολύτη σύμφωνα με τις οδηγίες λειτουργίας του κατασκευαστή της μπαταρίας και διορθώστε την αν χρειάζεται.

## Αποσύνδεση φορτιστή:

10. Μετά τη φόρτιση, αποσυνδέστε τον φορτιστή από το μηχάνημα με αντίστροφη σειρά.

## Έναρξη χρήσης

### Έλεγχος ασφαλείας πριν από την εκκίνηση

1. Ελέγξτε τη στάθμη φόρτισης της μπαταρίας και, αν χρειάζεται, φορτίστε τη μπαταρία, βλ. Κεφάλαιο *Φόρτιση μπαταρίας*.
2. Ελέγξτε τη λειτουργία απενεργοποίησης της αριστερής και δεξιάς επένδυσης, βλ. Κεφάλαιο *Αριστερή και δεξιά επένδυση*, αν χρειαστεί ενημερώστε το τμήμα σέρβις.
3. Ελέγξτε τη λειτουργία απενεργοποίησης του διακόπτη επαφής καθίσματος, βλ. Κεφάλαιο *Διακόπτης επαφής καθίσματος*, αν χρειάζεται ενημερώστε το τμήμα σέρβις.
4. Ελέγξτε την πίεση ελαστικών των πίσω τροχών και διορθώστε την αν χρειάζεται. Για την πίεση ελαστικών βλ. Κεφάλαιο *Τεχνικά χαρακτηριστικά*.
5. Ελέγξτε τις κυλινδρικές και τις πλαϊνές σκούπες για ξένα σώματα και μακριά, εύκαμπτα αντικείμενα, όπως ταινίες ή σχοινιά, και αν χρειάζεται, αφαιρέστε τα ξένα σώματα και τα αντικείμενα.
6. Γυρίστε το κλειδί εκκίνησης στη θέση "0" και ελέγξτε για ευκινησία το πεντάλ γκαζιού όταν το μηχάνημα βρίσκεται σε ακινησία, αν χρειάζεται ενημερώστε το τμήμα σέρβις.

### Ρύθμιση καθίσματος οδηγού

#### ⚠ ΚΙΝΔΥΝΟΣ

#### Κίνδυνος ατυχήματος

Ρυθμίζετε το κάθισμα μόνο με σταματημένο το μηχάνημα.

1. Τραβήξτε τον μοχλό ρύθμισης καθίσματος προς τα δεξιά και μετακινήστε το κάθισμα στην επιθυμητή θέση.

#### Εικόνα J

- ① Κάθισμα οδηγού
  - ② Μοχλός ρύθμισης καθίσματος
2. Ελευθερώστε τον μοχλό ρύθμισης καθίσματος.
  3. Βεβαιωθείτε ότι το κάθισμα είναι κλειδωμένο στη θέση του κινώντας το εμπρός και πίσω.

### Λύσιμο / ενεργοποίηση χειρόφρενου

#### ⚠ ΠΡΟΕΙΔΟΠΟΙΗΣΗ

#### Κίνδυνος τραυματισμού και πρόκλησης ζημιάς κατά την ελευθέρωση ή ενεργοποίηση του χειρόφρενου λόγω κύλισης του μηχανήματος!

Κατά την ελευθέρωση ή ενεργοποίηση του χειρόφρενου το μηχάνημα μπορεί να κυλήσει και να παρασύρει ή να εγκλωβίσει / συνθλίψει άτομα, ζώα ή μέρη του σώματος.

Πριν ελευθερώσετε ή ενεργοποιήσετε το χειρόφρενο, ασφαλίστε το μηχάνημα με σφήνες για να μην κυλήσει.

Ελευθερώστε το χειρόφρενο μόνο όταν το μηχάνημα βρίσκεται σε επίπεδη και οριζόντια επιφάνεια.

Στρώξτε το μηχάνημα μόνο σε επίπεδο έδαφος, ποτέ σε ανηφόρες ή κατηφόρες.

Μετακινήστε το μηχάνημα σε ανηφόρες ή κατηφόρες αποκλειστικά με το σύστημα κίνησης του μηχανήματος.

Αμέσως μετά από κάθε ώθηση, ασφαλίστε ξανά το μηχάνημα με σφήνες για να μην κυλήσει.

Όταν ωθείτε, λάβετε υπόψη το βάρος και τις διαστάσεις του μηχανήματος, ζητάτε βοήθεια αν χρειάζεται.

#### Υπόδειξη

Το χειρόφρενο ενεργοποιείται αυτόματα με την ακινητοποίηση του μηχανήματος και λύνεται αυτόματα με την εκκίνηση.

Το χειρόφρενο μπλοκάρει τον μπροστινό τροχό.

Για να μπορέσετε να ωθήσετε το μηχάνημα, το χειρόφρενο θα πρέπει να απελευθερωθεί μηχανικά.

Για διαστάσεις και βάρη βλ. Κεφάλαιο *Τεχνικά χαρακτηριστικά*.

#### Λύστε το χειρόφρενο:

#### Εικόνα K

- ① Χειρόφρενο
- ② Μοχλός

- ③ Αντικείμενο (π.χ. σφήνα)

1. Σταματήστε και απενεργοποιήστε το μηχάνημα σε επίπεδο, οριζόντιο έδαφος, βλ. Κεφάλαιο *Απενεργοποίηση μηχανήματος*.
2. Ασφαλίστε το μηχάνημα με σφήνες στους τροχούς ώστε να μην κυλήσει.
3. Σηκώστε τον μοχλό στο χειρόφρενο και τοποθετήστε ένα αντικείμενο (π.χ. σφήνα) μεταξύ του μοχλού και του χειρόφρενου.  
Το φρένο ακινητοποίησης έχει λυθεί.
4. Αφαιρέστε τις σφήνες από τους τροχούς και ωθήστε το μηχάνημα.

#### Ενεργοποίηση χειρόφρενου:

5. Ασφαλίστε το μηχάνημα με σφήνες στους τροχούς ώστε να μην κυλήσει.
6. Αφαιρέστε το αντικείμενο (π.χ. τη σφήνα) που είχατε τοποθετήσει μεταξύ μοχλού και κινητήρα πλήμνης τροχού. Το χειρόφρενο έχει ενεργοποιηθεί.
7. Βγάλε τις σφήνες από τους τροχούς.

## Λειτουργία

### Εκκίνηση μηχανήματος

#### Υπόδειξη

Για να εκκινήσετε το μηχάνημα θα πρέπει η αριστερή και δεξιά επένδυση να είναι κλειστές και ο οδηγός να κάθεται στο κάθισμα του μηχανήματος.

1. Καθίστε στο κάθισμα του οδηγού.  
Ο διακόπτης επαφής καθίσματος ενεργοποιείται.
2. Εισάγετε το κλειδί στον διακόπτη και γυρίστε το στη θέση "I".
3. Γυρίστε τον διακόπτη επιλογής προγράμματος στην επιθυμητή θέση, για λειτουργίες βλ. Κεφάλαιο *Διακόπτης επιλογής προγράμματος*.

### Οδήγηση μηχανήματος

#### ⚠ ΚΙΝΔΥΝΟΣ

#### Κίνδυνος τραυματισμού από απότομο σταμάτημα!

Το μηχάνημα σταματά απότομα αμέσως μόλις το κάθισμα του οδηγού δεν είναι κατειλημμένο.

Μην σηκώνεστε από τη θέση του οδηγού όταν οδηγείτε.

#### ⚠ ΠΡΟΕΙΔΟΠΟΙΗΣΗ

#### Κίνδυνος ατυχήματος κατά την οπισθοπορεία!

Κατά την οπισθοπορεία υπάρχει αυξημένος κίνδυνος ατυχήματος.

Πριν κάνετε όπισθεν, βεβαιωθείτε ότι δεν κινδυνεύει κανείς, προσέξτε ιδιαίτερα τα παιδιά. Αν χρειάζεται, ζητήστε από ένα άτομο να σας καθοδηγήσει.

Κατά την οπισθοπορεία προσέχετε ολόκληρο τον περίγυρο.

#### ⚠ ΠΡΟΕΙΔΟΠΟΙΗΣΗ

#### Κίνδυνος ατυχήματος κατά την οδήγηση με ανυψωμένο κάδο απορριμμάτων!

Κατά την οδήγηση με ανυψωμένο κάδο απορριμμάτων, υπάρχει αυξημένος κίνδυνος ατυχήματος λόγω αλλαγής του κέντρου βάρους του μηχανήματος.

Μην οδηγείτε με ανυψωμένο κάδο απορριμμάτων.

#### ΠΡΟΣΟΧΗ

#### Κίνδυνος πρόκλησης ζημιάς στη μονάδα κίνησης!

Η απότομη ενεργοποίηση του πεντάλ γκαζιού μπορεί να προκαλέσει ζημιά στη μονάδα κίνησης.

Χρησιμοποιείτε πάντα το πεντάλ γκαζιού αργά και προσεκτικά.

Ακινητοποιείτε το μηχάνημα πριν αλλάξετε από πορεία εμπρός σε οπισθοπορεία ή αντίστροφα.

#### Υπόδειξη

Ο μοχλός του χειρόφρενου στον μπροστινό τροχό πρέπει να βρίσκεται στη θέση οδήγησης, βλ. Κεφάλαιο *Λύσιμο / ενεργοποίηση χειρόφρενου*.

#### Εικόνα L

- ① Τιμόνι
- ② Οθόνη

③ Διακόπτης κατεύθυνσης κίνησης

④ Πεντάλ γκαζιού

1. Εκκινήστε το μηχανήμα, βλ. Κεφάλαιο *Εκκίνηση μηχανήματος*.
2. Ελέγξτε τη φόρτιση της μπαταρίας στην οθόνη και, αν χρειάζεται, φορτίστε τη μπαταρία, βλ. Κεφάλαιο *Φόρτιση μπαταρίας*.
3. Πατήστε τον διακόπτη κατεύθυνσης κίνησης στη θέση "κίνηση εμπρός" ή στη θέση "κίνηση πίσω".
4. Πατήστε προσεκτικά το πεντάλ γκαζιού και ρυθμίστε την ταχύτητα οδήγησης αβαθμίδωτα. Μην χειρίζεστε το πεντάλ γκαζιού με απότομες κινήσεις.
5. Ελέγξτε την κατεύθυνση κίνησης με το τιμόνι.
6. Ελευθερώστε το πεντάλ του γκαζιού για να μειώσετε την ταχύτητα.

### Λειτουργία σκούπας

#### Υποδείξεις για τη λειτουργία σάρωσης

1. Για βέλτιστο αποτέλεσμα καθαρισμού, προσαρμόστε την ταχύτητα οδήγησης στις συνθήκες και οδηγείτε προς τα εμπρός.
2. Η σάρωση είναι εφικτή μόνο με κατεβασμένο κάδο απορριμμάτων. Όταν ο διακόπτης επιλογής προγράμματος είναι ρυθμισμένος στη θέση "Οδήγηση", η θυρίδα του κάδου κλείνει αυτόματα. Όταν ο διακόπτης επιλογής προγράμματος είναι ρυθμισμένος στη θέση "Σάρωση με κυλινδρική σκούπα" ή στη θέση "Σάρωση με κυλινδρική και πλευρική σκούπα", η θυρίδα του κάδου απορριμμάτων ανοίγει αυτόματα και η σάρωση είναι εφικτή.
3. Το φίλτρο σκόνης καθαρίζεται αυτόματα σε τακτά χρονικά διαστήματα. Σε περίπτωση πολύ υψηλής συσσώρευσης σκόνης μεταξύ των διαστημάτων, πατήστε το κουμπί καθαρισμού του φίλτρου σκόνης για πρόσθετο καθαρισμό του φίλτρου.
4. Αδειάζετε τον κάδο απορριμμάτων σε τακτά χρονικά διαστήματα, βλ. Κεφάλαιο *Εκκένωση κάδου απορριμμάτων*. Μην υπερβείτε το μέγιστο ωφέλιμο φορτίο του κάδου απορριμμάτων, βλ. Κεφάλαιο *Τεχνικά χαρακτηριστικά*. Όταν συλλέγονται κυρίως ρύποι υψηλής πυκνότητας (αμμοχάλικο, άμμος κλπ.), αδειάζετε τον κάδο απορριμμάτων νωρίτερα.
5. Σταθερά εμπόδια ύψους έως 6 εκατοστών μπορούν να μετακινηθούν αργά και προσεκτικά.

#### ΠΡΟΣΟΧΗ

Η διέλευση πάνω από σταθερά εμπόδια ύψους άνω των 6 cm είναι δυνατή μόνο με κατάλληλη ράμπα.

#### Σάρωση με κυλινδρική και πλαϊνή σκούπα

##### ⚠ ΚΙΝΔΥΝΟΣ

##### **Κίνδυνος τραυματισμού από απότομο σταμάτημα!**

Το μηχανήμα σταματά απότομα αμέσως μόλις το κάθισμα του οδηγού δεν είναι κατειλημμένο.

Μην σηκώνεστε από τη θέση του οδηγού όταν οδηγείτε.

##### ⚠ ΠΡΟΕΙΔΟΠΟΙΗΣΗ

##### **Κίνδυνος τραυματισμού από εκτινασσόμενα υλικά σάρωσης!**

Όταν η θυρίδα ογκωδών ρύπων είναι ανοιχτή, το υλικό σάρωσης που εκτινάσσεται (π.χ πέτρες) μπορεί να τραυματίσει άτομα ή ζώα που βρίσκονται κοντά.

Μην ανοίγετε τη θυρίδα χοντρόκοκκων ρύπων όταν βρίσκονται κοντά στο μηχανήμα άτομα ή ζώα.

#### ΠΡΟΣΟΧΗ

##### **Κίνδυνος πρόκλησης ζημιάς λόγω σάρωσης ταινιών και σχοινιών!**

Εάν σαρωθούν μακριά, εύκαμπτα αντικείμενα, όπως ταινίες ή σχοινιά, μπορεί να προκληθεί ζημιά στον μηχανισμό σάρωσης.

Μην οδηγείτε το μηχανήμα ή την πλευρική σκούπα πάνω από μακριά, εύκαμπτα αντικείμενα, όπως ταινίες ή σχοινιά, και μην σκουπίζετε τέτοια αντικείμενα.

1. Για σάρωση επιλέξτε το πρόγραμμα "Σάρωση με κυλινδρική σκούπα", βλ. Κεφάλαιο *Διακόπτης επιλογής προγράμματος*. Η κυλινδρική σκούπα ενεργοποιείται και χαμηλώνει.
2. Για να καθαρίσετε κοντά σε άκρες, επιλέξτε το πρόγραμμα "Σάρωση με κυλινδρική και πλαϊνή σκούπα", βλ. Κεφάλαιο *Διακόπτης επιλογής προγράμματος*. Η κυλινδρική και η πλαϊνή σκούπα ενεργοποιούνται και χαμηλώνουν.
3. Σε υγρές ή βρεγμένες επιφάνειες ανοίξτε τη θυρίδα υγρού σκουπίσματος. Η ισχύς αναρρόφησης μειώνεται και αποτρέπεται η διείδυση υπερβολικής υγρασίας στο φίλτρο σκόνης
4. Για σάρωση μεγαλύτερων αντικειμένων έως περίπου 50 mm, πατήστε για λίγο το πεντάλ θυρίδας ογκωδών ρύπων.

#### Εκκένωση κάδου απορριμμάτων

##### ⚠ ΠΡΟΕΙΔΟΠΟΙΗΣΗ

##### **Κίνδυνος τραυματισμού λόγω πτώσης αντικειμένων!**

Κατά την ανύψωση και το κατέβασμα του κάδου απορριμμάτων υπάρχει κίνδυνος τραυματισμού από αντικείμενα που πέφτουν από την επιφάνεια απόθεσης.

Πριν ανυψώσετε τον κάδο απορριμμάτων αφαιρέστε από την επιφάνεια απόθεσης όλα τα αντικείμενα που δεν είναι καλά στερεωμένα.

##### ⚠ ΠΡΟΕΙΔΟΠΟΙΗΣΗ

##### **Κίνδυνος τραυματισμού λόγω ανατροπής του μηχανήματος κατά την εκκένωση του κάδου απορριμμάτων!**

Αδειάζετε τον κάδο απορριμμάτων μόνο σε σταθερό και επίπεδο υπέδαφος.

Κατά την εκκένωση σε χωματερές και ράμπες διατηρείτε την απόσταση ασφαλείας.

##### ⚠ ΠΡΟΕΙΔΟΠΟΙΗΣΗ

##### **Κίνδυνος τραυματισμού κατά την παραμονή σας στην περιοχή στρέψης του κάδου απορριμμάτων!**

Βεβαιωθείτε ότι κατά τη διάρκεια της διαδικασίας εκκένωσης δεν παραμένουν άτομα ή ζώα στην περιοχή στρέψης του κάδου απορριμμάτων.

##### ⚠ ΠΡΟΕΙΔΟΠΟΙΗΣΗ

##### **Κίνδυνος τραυματισμού από σύνθλιψη ή αποκοπή τμημάτων του σώματος σε περίπτωση εισαγωγής του χεριού στον μηχανισμό του κάδου απορριμμάτων!**

Μην αγγίζετε στην περιοχή κίνησης ή στα εξαρτήματα του μηχανισμού εκκένωσης του κάδου απορριμμάτων.

##### ⚠ ΠΡΟΕΙΔΟΠΟΙΗΣΗ

##### **Κίνδυνος τραυματισμού λόγω καθόδου του κάδου απορριμμάτων!**

Ο ανυψωμένος κάδος απορριμμάτων μπορεί να χαμηλώσει απότομα και να προκαλέσει σοβαρούς τραυματισμούς λόγω σύνθλιψης και μαγκώματος.

Μην περνάτε κάτω από τον ανασφάλιστο κάδο απορριμμάτων.

Στερεώστε σωστά τον ανασηκωμένο κάδο απορριμμάτων με το παρεχόμενο υποστήριγμα ασφαλείας, προτού περάσετε από κάτω.

#### Υπόδειξη

Με την λειτουργία του μηχανήματος εκκένωσης από ψηλά, ο κάδος απορριμμάτων μπορεί να αδειάζει π.χ. μέσα σε κοντέινερ απορριμμάτων (για μέγιστο ύψος εκκένωσης βλ. Κεφάλαιο *Τεχνικά χαρακτηριστικά*).

#### Ανύψωση:

1. Αφαιρέστε από την επιφάνεια απόθεσης όλα τα αντικείμενα που δεν είναι στερεωμένα με ασφάλεια.



2. Επιλέξτε "Οδήγηση" με τον διακόπτη επιλογής προγράμματος, βλ. Κεφάλαιο *Διακόπτης επιλογής προγράμματος*.  
Ο κάδος απορριμάτων μπορεί να ανυψώνεται μόνο σε αυτήν τη θέση.

#### **Εικόνα M**

- ① Πλήκτρο απασφάλισης κάδου απορριμμάτων
  - ② Πλήκτρο ανύψωσης / καθόδου κάδου απορριμμάτων
  - ③ Πλήκτρο ανοίγματος / κλεισίματος θυρίδας κάδου απορριμμάτων
3. Τοποθετήστε το μηχανήμα μπροστά από το σημείο εκκένωσης.

#### **ΠΡΟΣΟΧΗ**

Φροντίστε για επαρκή ελεύθερο χώρο πίσω και πάνω από τον κάδο απορριμάτων.

4. Περιμένετε τουλάχιστον 1 λεπτό μέχρι να κάτσει η σκόνη στον κάδο.

#### **Εκκένωση:**

5. Πατήστε και κρατήστε πατημένο το "Πλήκτρο απασφάλισης κάδου απορριμμάτων".

#### **Υπόδειξη**

Για λόγους ασφαλείας η εκκένωση του κάδου απορριμμάτων είναι εφικτή μόνο με χρήση δύο χεριών. Κρατήστε πατημένο το "Πλήκτρο απασφάλισης κάδου απορριμμάτων" κατά τη διάρκεια ολόκληρης της διαδικασίας εκκένωσης.

6. Πατήστε και κρατήστε πατημένο το "Πλήκτρο ανύψωσης / καθόδου κάδου απορριμμάτων" στη θέση "Ανύψωση".  
Ο κάδος απορριμάτων ανυψώνεται.
- a Για να αδειάσετε σε ψηλό κάδο, ανυψώστε τελείως τον κάδο απορριμμάτων.  
Στη συνέχεια, πλησιάστε αργά τον κάδο απόρριψης.
  - b Για εκκένωση στο έδαφος ή σε χαμηλούς κάδους, ανυψώστε τον κάδο απορριμμάτων τουλάχιστον 75 cm.  
Σε χαμηλότερο ύψος, δεν είναι δυνατό το άνοιγμα της θυρίδας του κάδου.
  - c Ελευθερώστε το "Πλήκτρο ανύψωσης / καθόδου κάδου απορριμμάτων".
7. Πατήστε το "Πλήκτρο ανοίγματος / κλεισίματος θυρίδας κάδου απορριμμάτων" στη θέση "Ανοίγμα".  
Η θυρίδα ανοίγει και ο κάδος αδειάζει.
8. Πατήστε το "Πλήκτρο ανοίγματος / κλεισίματος θυρίδας κάδου απορριμμάτων" στη θέση "Κλείσιμο".  
Η θυρίδα κλείνει.

#### **Κάθοδος:**

9. Οδηγήστε το μηχανήμα περίπου 2 m μακριά από το σημείο εκφόρτωσης.

#### **ΠΡΟΣΟΧΗ**

Φροντίστε για επαρκή ελεύθερο χώρο πίσω και κάτω από τον κάδο απορριμμάτων.

10. Πατήστε το "Πλήκτρο ανύψωσης / καθόδου κάδου απορριμμάτων" στη θέση "Κάθοδος" και χαμηλώστε εντελώς τον κάδο.
11. Ελευθερώστε το "Πλήκτρο απασφάλισης κάδου απορριμμάτων" και το "Πλήκτρο ανύψωσης / καθόδου κάδου απορριμμάτων".
12. Τοποθετήστε τα αντικείμενα που αφαιρέθηκαν πίσω στην επιφάνεια απόθεσης.

### **Απενεργοποίηση μηχανήματος**

#### **ΠΡΟΣΟΧΗ**

Πατήστε τον διακόπτη έκτακτης ανάγκης όταν μια επικίνδυνη κατάσταση απαιτεί την άμεση απενεργοποίηση του μηχανήματος και όλων των λειτουργιών κίνησης και καθαρισμού, βλ. Κεφάλαιο *Διακόπτης έκτακτης ανάγκης*.

Μην χρησιμοποιείτε τον διακόπτη έκτακτης ανάγκης για να απενεργοποιήσετε το μηχανήμα σε κανονική λειτουργία, αλλά ενεργήστε ως εξής:

1. Σταθμεύστε το μηχανήμα σε οριζόντια θέση.

#### **Υπόδειξη**

Το χειρόφρενο ενεργοποιείται αυτόματα όταν το μηχανήμα βρίσκεται σε ακινησία.

Καθημερινά, πριν την τελευταία απενεργοποίηση του μηχανήματος, αδειάστε τον κάδο απορριμμάτων, βλ. Κεφάλαιο *Εκκένωση κάδου απορριμμάτων*.

Καθημερινά, μετά την τελευταία απενεργοποίηση του μηχανήματος, φορτίστε τη μπαταρία, βλ. Κεφάλαιο *Φόρτιση μπαταρίας*.

2. Γυρίστε τον διακόπτη επιλογής προγράμματος στη θέση "Οδήγηση".

3. Γυρίστε το κλειδί εκκίνησης στη θέση "Ο" και βγάλτε το έξω.

#### **Υπόδειξη**

Το φίλτρο σκόνης καθαρίζεται αυτόματα και στη συνέχεια το μηχανήμα απενεργοποιείται εντελώς.

## **Μεταφορά**

#### **⚠ ΚΙΝΔΥΝΟΣ**

**Κίνδυνος τραυματισμού και πρόκλησης ζημιάς κατά τη μεταφόρτωση του μηχανήματος!**

Κατά τη μεταφόρτωση του μηχανήματος, υπάρχει κίνδυνος τραυματισμού από κύλιση, ανατροπή και πτώση του μηχανήματος.

Κατά τη μεταφόρτωση, λάβετε υπόψη το βάρος και τις διαστάσεις του μηχανήματος και χρησιμοποιήστε κατάλληλη ράμπα.

Ασφαλίστε το μηχανήμα κατά τη μεταφόρτωση από κύλιση, ανατροπή και πτώση.

Μη χρησιμοποιήσετε περονοφόρο όχημα για τη μεταφόρτωση.

Αποθέστε το μηχανήμα μόνο σε επίπεδη, οριζόντια επιφάνεια.

Μετακινείτε το μηχανήμα σε ανηφόρες και κατηφόρες αποκλειστικά με το σύστημα κίνησής του, ποτέ σπρώχνοντας.

#### **⚠ ΚΙΝΔΥΝΟΣ**

**Κίνδυνος τραυματισμού και ζημιάς λόγω μη τήρησης των οδηγιών σχετικά με το βάρος!**

Κίνδυνος τραυματισμού και ζημιάς λόγω μη τήρησης των οδηγιών σχετικά με το βάρος κατά τη μεταφορά και αποθήκευση του μηχανήματος.

Κατά τη μεταφορά και αποθήκευση λάβετε υπόψη το βάρος του μηχανήματος.

Προστατέψτε το μηχανήμα από ολίσθηση και ανατροπή κατά τη μεταφορά σύμφωνα με τους ισχύοντες κανονισμούς.

1. Φορτώστε το μηχανήμα, βλ. Κεφάλαιο *Εκφόρτωση του μηχανήματος*.
2. Απενεργοποιήστε το μηχανήμα, βλ. Κεφάλαιο *Απενεργοποίηση μηχανήματος*.
3. Αποσυνδέστε την ηλεκτρική τροφοδοσία, βλ. Κεφάλαιο *Αποσύνδεση / σύνδεση ηλεκτρικής τροφοδοσίας*.
4. Ασφαλίστε το μηχανήμα στους τροχούς με σφηνές για να μην κυλήσει.
5. Δέστε το μηχανήμα με κατάλληλους ιμάντες ή σχοινιά στα σημειωμένα σημεία στερέωσης.

#### **Εικόνα N**

Εικονίζεται σε KM 100/120 R G

- Εμπρός: Στην επιφάνεια στήριξης των ποδιών στην περιοχή του μπροστινού πύργου.
- Πίσω: Ανοίγματα (ø περίπου 30 mm) αριστερά και δεξιά στο πλαίσιο μεταξύ των πίσω τροχών και του κάδου απορριμμάτων.

#### **ΠΡΟΣΟΧΗ**

Τα σημεία στερέωσης σημαίνονται με σύμβολα αλυσίδας. Για πρόσδεση χρησιμοποιείτε μόνο τα σημειωμένα σημεία στερέωσης, διαφορετικά το μηχανήμα θα υποστεί ζημιά.

## **Αποθήκευση**

#### **⚠ ΚΙΝΔΥΝΟΣ**

**Κίνδυνος τραυματισμού και ζημιάς λόγω μη τήρησης των οδηγιών σχετικά με το βάρος!**

Κίνδυνος τραυματισμού και ζημιάς λόγω μη τήρησης των οδηγιών σχετικά με το βάρος κατά τη μεταφορά και αποθήκευση του μηχανήματος.

Κατά τη μεταφορά και αποθήκευση λάβετε υπόψη το βάρος του μηχανήματος.

Προστατέψτε το μηχάνημα από ολίσθηση και ανατροπή κατά τη μεταφορά σύμφωνα με τους ισχύοντες κανονισμούς.

1. Αδειάστε τον κάδο απορριμμάτων, βλ. Κεφάλαιο *Εκκένωση κάδου απορριμμάτων*.
2. Καθαρίστε το εσωτερικό του μηχανήματος, βλ. Κεφάλαιο *Καθαρισμός εσωτερικού μηχανήματος*.
3. Καθαρίστε το εξωτερικό του μηχανήματος, βλ. Κεφάλαιο *Εξωτερικός καθαρισμός μηχανήματος*.
4. Τοποθετήστε το μηχάνημα σε επίπεδη, οριζόντια επιφάνεια σε ξηρό περιβάλλον χωρίς κίνδυνο παγετού.
5. Γυρίστε το κλειδί εκκίνησης στη θέση "0" και βγάλτε το έξω.
6. Αποσυνδέστε την ηλεκτρική τροφοδοσία, βλ. Κεφάλαιο *Αποσύνδεση / σύνδεση ηλεκτρικής τροφοδοσίας*.
7. Φορτίστε τη μπαταρία, βλ. Κεφάλαιο *Φόρτιση μπαταρίας*.

#### **ΠΡΟΣΟΧΗ**

Επαναλάβετε τη διαδικασία φόρτισης κάθε 6 εβδομάδες, διαφορετικά η μπαταρία μπορεί να υποστεί ζημιά.

8. Καλύψτε το μηχάνημα για προστασία από τη σκόνη.

### **Φροντίδα και συντήρηση**

#### **Δ ΠΡΟΕΙΔΟΠΟΙΗΣΗ**

**Κίνδυνος ζωής, τραυματισμού και υλικών ζημιών!**

Κατά τη φροντίδα και συντήρηση του μηχανήματος, υπάρχει κίνδυνος ζωής, τραυματισμού και υλικών ζημιών, εάν δεν τηρούνται οι υποδείξεις ασφαλείας!

Τηρείτε τις υποδείξεις ασφαλείας για τη φροντίδα και συντήρηση στο κεφάλαιο *Υποδείξεις ασφαλείας, στην αρχή αυτών των οδηγιών χρήσης*.

#### **Καθαρισμός της συσκευής**

#### **ΠΡΟΣΟΧΗ**

Βραχυκυκλώματα ή άλλες βλάβες. Μην καθαρίζετε τη συσκευή με σωλήνα νερού ή με δέσμη νερού υψηλής πίεσης.

#### **ΠΡΟΣΟΧΗ**

**Λανθασμένος καθαρισμός**

Κίνδυνος πρόκλησης ζημιών.

Μην χρησιμοποιείτε ποτέ σκληρά ή καυστικά καθαριστικά υλικά.

#### **Δ ΚΙΝΔΥΝΟΣ**

**Κίνδυνος για την υγεία από σκόνη**

Για εσωτερικό καθαρισμό με πεπιεσμένο αέρα.

Φοράτε μάσκα προστασίας από τη σκόνη και γυαλιά ασφαλείας.

#### **Καθαρισμός εσωτερικού μηχανήματος**

1. Απενεργοποίηση μηχανήματος.
2. Ανοίξτε την αριστερή και δεξιά επένδυση, βλ. Κεφάλαιο *Ανοιγμα / κλείσιμο αριστερής / δεξιάς επένδυσης*.
3. Φορέστε μέσα ατομικής προστασίας (προστατευτικά γυαλιά, προστατευτικό πρόσωπο, μάσκα, ωτοασπίδες κ.λπ.).
4. Φυσήξτε το μηχάνημα με πεπιεσμένο αέρα.
5. Καθαρίστε το εσωτερικό του μηχανήματος με βρεγμένο πανί σε ήπιο σαπουνόνερο.
6. Κλείστε την αριστερή και δεξιά επένδυση, βλ. Κεφάλαιο *Ανοιγμα / κλείσιμο αριστερής / δεξιάς επένδυσης*.

#### **Εξωτερικός καθαρισμός μηχανήματος**

1. Απενεργοποίηση μηχανήματος.
2. Καθαρίστε το εξωτερικό του μηχανήματος με βρεγμένο πανί σε ήπιο σαπουνόνερο.

#### **Χρονικά διαστήματα συντήρησης**

#### **Υπόδειξη**

Για να διατηρείται σε ισχύ το δικαίωμα εγγύησης, όλες οι εργασίες σέρβις και συντήρησης πρέπει να εκτελούνται κατά τη διάρκεια του χρόνου εγγύησης από εξουσιοδοτημένο τμήμα σέρβις, σύμφωνα με το βιβλίο ελέγχων (ICL).

- Ο μετρητής ωρών λειτουργίας υποδεικνύει τη χρονική στιγμή για τη συντήρηση.
- Τα διαστήματα για εργασίες συντήρησης και σέρβις από τον πελάτη / χειριστή αναφέρονται στο κεφάλαιο *Συντήρηση από*

τον πελάτη. Η εργασία πρέπει να εκτελεστεί από εξειδικευμένο ειδικό. Αν χρειάζεται, συμβουλευτείτε έναν αντιπρόσωπο ή το τμήμα σέρβις της Kärcher.

- Οι υπόλοιπες εργασίες συντήρησης πρέπει να εκτελούνται από εξουσιοδοτημένο τμήμα σέρβις σύμφωνα με το βιβλίο ελέγχων. Παρακαλούμε επικοινωνήστε εγκαίρως με το τμήμα σέρβις.

#### **Συντήρηση από τον πελάτη**

#### **Υπόδειξη**

Οι ακόλουθες εργασίες συντήρησης πρέπει να εκτελούνται από ειδικευμένο τεχνικό και, αν χρειάζεται, με τη συμβολή αντιπροσώπου ή του τμήματος σέρβις της Kärcher.

Οι εργασίες στο υδραυλικό σύστημα επιτρέπεται να γίνονται μόνο από το εξουσιοδοτημένο τμήμα σέρβις.

#### **Καθημερινά:**

1. Πριν από την εκκίνηση πραγματοποιήστε τον έλεγχο ασφαλείας, βλ. Κεφάλαιο *Έλεγχος ασφαλείας πριν από την εκκίνηση*.
2. Φορτίστε την μπαταρία, αν είναι αποφορτισμένη, ελέγξτε τη στάθμη του ηλεκτρολύτη και διορθώστε την αν χρειάζεται, βλ. Κεφάλαιο *Φόρτιση μπαταρίας*.

#### **Κάθε εβδομάδα:**

#### **Δ ΠΡΟΕΙΔΟΠΟΙΗΣΗ**

**Κίνδυνος τραυματισμού λόγω καθόδου του κάδου απορριμμάτων!**

Ο ανυψωμένος κάδος απορριμμάτων μπορεί να χαμηλώσει απότομα και να προκαλέσει σοβαρούς τραυματισμούς λόγω σύνθλιψης και μαγκώματος.

Μην περνάτε κάτω από τον ανασφάλιστο κάδο απορριμμάτων. Στερεώστε σωστά τον ανασηκωμένο κάδο απορριμμάτων με το παρεχόμενο υποστήριγμα ασφαλείας, προτού περάσετε από κάτω.

3. Ελέγξτε όλα τα κινούμενα μέρη για ευκίνησία, λιπάνετε ή επισκευάστε τα αν χρειάζεται.

#### **Υπόδειξη**

Πριν από κάθε εργασία συντήρησης και επισκευής με τον κάδο απορριμμάτων ανυψωμένο, τοποθετήστε το υποστήριγμα ασφαλείας, βλ. κεφάλαιο *Τοποθέτηση/αφαίρεση υποστηρίγματος ασφαλείας κάδου απορριμμάτων*.

4. Ελέγξτε τις στεγανοποιητικές λωρίδες στο κιβώτιο κυλινδρικής σκούπας για σωστή ρύθμιση και φθορά, διορθώστε τη ρύθμιση αν χρειάζεται και αντικαταστήστε τις φθαρμένες λωρίδες, βλ. Κεφάλαιο *Ρύθμιση / αφαίρεση / τοποθέτηση στεγανοποιητικών λωρίδων*.
5. Ελέγξτε τις 3 στεγανοποιητικές λωρίδες στη θυρίδα του κάδου απορριμμάτων για ζημιές και αντικαταστήστε αν χρειάζεται.
6. Ελέγξτε την κυλινδρική σκούπα για φθορά και ζημιές, αντικαταστήστε την αν χρειάζεται, βλ. Κεφάλαιο *Αφαίρεση / έλεγχος / τοποθέτηση κυλινδρικής σκούπας*.
7. Ελέγξτε την ή τις πλαϊνές σκούπες για φθορά και ζημιές, αντικαταστήστε τις αν χρειάζεται, βλ. κεφάλαιο *Έλεγχος / αφαίρεση / τοποθέτηση πλευρικής σκούπας*.
8. Ελέγξτε το φίλτρο σκόνης για ρύπους και ζημιές, αντικαταστήστε το αν χρειάζεται και καθαρίστε το κουτί φίλτρου σκόνης, βλ. Κεφάλαιο *Αφαίρεση / καθαρισμός / τοποθέτηση φίλτρου σκόνης*.
9. Ελέγξτε τη στεγανότητα του υδραυλικού συστήματος, αν χρειάζεται επισκευάστε.
10. Ελέγξτε τον ιμάντα κίνησης του τροχού του φυσητήρα για φθορά και ζημιές, αντικαταστήστε τον αν χρειάζεται.

#### **Κάθε μήνα:**

11. Ελέγξτε την μπαταρία για αποκλίσεις στην πυκνότητα και τη θερμοκρασία του ηλεκτρολύτη μεταξύ των κυψελών της μπαταρίας σύμφωνα με τις οδηγίες χρήσης του κατασκευαστή της μπαταρίας. Αν χρειάζεται επικοινωνήστε με το τμήμα σέρβις.

## Συντήρηση από το τμήμα σέρβις

### Υπόδειξη

Για να διατηρείται σε ισχύ το δικαίωμα εγγύησης, όλες οι εργασίες σέρβις και συντήρησης πρέπει να εκτελούνται κατά τη διάρκεια του χρόνου εγγύησης από εξουσιοδοτημένο τμήμα σέρβις της Kärcher σύμφωνα με το βιβλίο ελέγχων.

- Πρώτη επιθεώρηση μετά από 20 ώρες λειτουργίας
- Συντήρηση ανά 100 ώρες λειτουργίας
- Συντήρηση ανά 300 ώρες λειτουργίας
- Όταν χρειάζεται, αλλά τουλάχιστον μία φορά ετησίως, να ελέγχεται η αντίσταση μόνωσης του μηχανήματος και της μπαταρίας από ηλεκτρολόγο σύμφωνα με τις οδηγίες χρήσης του κατασκευαστή της μπαταρίας.

### Εργασίες συντήρησης

#### Αφαίρεση / έλεγχος / τοποθέτηση κυλινδρικής σκούπας

Χάρη στην πλωτή στήριξη της κυλινδρικής σκούπας, το μοτίβο σάρωσης προσαρμόζεται αυτόματα όταν είναι φθαρμένες οι τρίχες.

1. Απενεργοποιήστε το μηχανήμα, βλ. Κεφάλαιο *Απενεργοποίηση μηχανήματος*.

#### Αφαίρεση:

2. Ανοίξτε την αριστερή επένδυση, βλ. Κεφάλαιο *Άνοιγμα / κλείσιμο αριστερής / δεξιάς επένδυσης*.
3. Ξεβιδώστε την αριστερή αυλακωτή βίδα.

#### Εικόνα T

- ① Αριστερή αυλακωτή βίδα
  - ② Πλάκα έδρασης
  - ③ Πλάκα κάλυψης
  - ④ Δεξιά αυλακωτή βίδα
4. Τραβήξτε έξω την πλάκα έδρασης.
  5. Ξεβιδώστε την δεξιά αυλακωτή βίδα.
  6. Αφαιρέστε την πλάκα κάλυψης.
  7. Βγάλτε την κυλινδρική σκούπα.

#### Εικόνα U

- ① Κυλινδρική σκούπα
- ② Υποδοχή κυλινδρικής σκούπας (και στις δύο πλευρές)
- ③ Μύτη ράβδου με τρίχες σε σχήμα βέλους

#### Έλεγχος:

8. Ελέγξτε την κυλινδρική σκούπα για φθορά, ζημιά και τυλιγμένα, εύκαμπτα αντικείμενα όπως ταινίες, σχοινιά κλπ. Σε περίπτωση φθοράς, ζημιάς ή μη ικανοποιητικού αποτελέσματος καθαρισμού αντικαταστήστε την κυλινδρική σκούπα ή αφαιρέστε τυχόν τυλιγμένα αντικείμενα.

#### Τοποθέτηση:

9. Τοποθετήστε την κυλινδρική σκούπα. Φροντίστε για τη σωστή ευθυγράμμιση, οι μύτες των ράβδων τριχών σε σχήμα βέλους πρέπει να δείχνουν προς την κατεύθυνση της κίνησης κατά την οδήγηση εμπρός.
10. Τοποθετήστε την πλάκα κάλυψης.

#### Εικόνα T

- ① Αριστερή αυλακωτή βίδα
  - ② Πλάκα έδρασης
  - ③ Πλάκα κάλυψης
  - ④ Δεξιά αυλακωτή βίδα
11. Σφίξτε τη δεξιά αυλακωτή βίδα.
  12. Τοποθετήστε την πλάκα έδρασης.
  13. Σφίξτε τη αριστερή αυλακωτή βίδα.
  14. Κλείστε την αριστερή επένδυση, βλ. Κεφάλαιο *Άνοιγμα / κλείσιμο αριστερής / δεξιάς επένδυσης*.

#### Έλεγχος / αφαίρεση / τοποθέτηση πλευρικής σκούπας

Χάρη στην πλωτή στήριξη της πλευρικής σκούπας, η στάθμη σάρωσης προσαρμόζεται αυτόματα όσο φθείρονται οι τρίχες.

1. Απενεργοποιήστε το μηχανήμα, βλ. Κεφάλαιο *Απενεργοποίηση μηχανήματος*.

#### Έλεγχος:

2. Ελέγξτε την πλευρική σκούπα για φθορά, ζημιάς και τυλιγμένα, εύκαμπτα αντικείμενα όπως ταινίες, σχοινιά κλπ. Σε περίπτωση φθοράς, ζημιάς ή μη ικανοποιητικού αποτελέσματος καθαρισμού αντικαταστήστε την πλευρική σκούπα ή αφαιρέστε τυχόν τυλιγμένα αντικείμενα.

#### Εικόνα S

- ① Πλευρική σκούπα
- ② Βίδα (3 τμχ.)

#### Αφαίρεση:

3. Ξεβιδώστε τις βίδες.
4. Αφαιρέστε την πλευρική σκούπα.
5. Καθαρίστε την υποδοχή της πλευρικής σκούπας.

#### Τοποθέτηση:

6. Εφαρμόστε τη νέα πλευρική σκούπα στην υποδοχή της.
7. Σφίξτε τις βίδες.

### Ρύθμιση / αφαίρεση / τοποθέτηση στεγανοποιητικών λωρίδων

#### Υπόδειξη

Η προεξοχή της μπροστινής και της πίσω στεγανοποιητικής λωρίδας καθορίζει την κλίση των λωρίδων προς τα πίσω κατά την κίνηση προς τα εμπρός.

Ρυθμίστε ανάλογα τις πλευρικές στεγανοποιητικές λωρίδες, για τιμές ρύθμισης βλ. *Πίνακας τιμών ρύθμισης στεγανοποιητικών λωρίδων*.

1. Απενεργοποιήστε το μηχανήμα, βλ. Κεφάλαιο *Απενεργοποίηση μηχανήματος*.

#### Ρύθμιση:

2. Ανοίξτε τη σχετική επένδυση, βλ. Κεφάλαιο *Άνοιγμα / κλείσιμο αριστερής / δεξιάς επένδυσης*.
3. Λύστε τις βίδες ή τα παξιμάδια στο έλασμα στερέωσης της αντίστοιχης στεγανοποιητικής λωρίδας.

#### Εικόνα V

- ① Έλασμα στερέωσης
  - ② Πλαϊνή λωρίδα στεγανοποίησης
  - ③ Μπροστινή λωρίδα στεγανοποίησης
  - ④ Πίσω λωρίδα στεγανοποίησης
4. Ρυθμίστε τη σχετική λωρίδα μετατοπίζοντάς την στις επιμήκεις οπές.
  5. Σφίξτε τις βίδες ή τα παξιμάδια στο έλασμα στερέωσης της στεγανοποιητικής λωρίδας.

#### Αφαίρεση / τοποθέτηση:

6. Ξεβιδώστε τις βίδες ή τα παξιμάδια στο έλασμα στερέωσης της σχετικής στεγανοποιητικής λωρίδας.
7. Αφαιρέστε το έλασμα στερέωσης και τη στεγανοποιητική λωρίδα.
8. Η τοποθέτηση επιτυγχάνεται με αντίστροφη σειρά.

#### Οδηγίες εγκατάστασης

Ρυθμίστε τη στεγανοποιητική λωρίδα πριν σφίξετε τις βίδες ή τα παξιμάδια.

9. Κλείστε την αριστερή ή τη δεξιά επένδυση, βλ. Κεφάλαιο *Άνοιγμα / κλείσιμο αριστερής / δεξιάς επένδυσης*.

#### Πίνακας τιμών ρύθμισης στεγανοποιητικών λωρίδων:

Στεγανοποιητική λωρίδα	Τιμή ρύθμισης
Πλαϊνή λωρίδα στεγανοποίησης	Απόσταση από το δάπεδο 1–3 mm
Μπροστινή λωρίδα στεγανοποίησης	Προεξοχή 10–15 mm
Πίσω λωρίδα στεγανοποίησης	Προεξοχή 5–10 mm

#### Αφαίρεση / καθαρισμός / τοποθέτηση φίλτρου σκόνης

#### ⚠ ΚΙΝΔΥΝΟΣ

#### Κίνδυνος για την υγεία από σκόνη

Κατά τις εργασίες στο φίλτρο φοράτε προστατευτική μάσκα και προστατευτικά γυαλιά.

Κατά τις εργασίες με λεπτή σκόνη τηρείτε τους κανονισμούς ασφαλείας.

1. Απενεργοποιήστε το μηχάνημα, βλ. Κεφάλαιο *Απενεργοποίηση μηχανήματος*.

#### Αφαίρεση:

2. Περιμένετε τουλάχιστον 1 λεπτό μέχρι να ολοκληρωθεί ο αυτόματος καθαρισμός του φίλτρου σκόνης και να κατακάσει η σκόνη στο κουτί φίλτρου.
3. Πιάστε στην εσοχή και στρέψτε την επιφάνεια απόθεσης προς τα πάνω.

#### Εικόνα W

- ① Επιφάνεια απόθεσης
  - ② Κοίλωμα χειρολαβής
  - ③ Μοχλός
  - ④ Φίλτρο σκόνης
4. Μετακινήστε τον μοχλό προς τα δεξιά στην ασφάλεια.
  5. Αφαιρέστε το φίλτρο προς τα πάνω.

#### Καθαρισμός:

6. Ελέγξτε το φίλτρο σκόνης για βρωμιά και ζημιές, καθαρίστε ή αντικαταστήστε το αν χρειάζεται.

#### ΠΡΟΣΟΧΗ

Μην καθαρίζετε το φίλτρο σκόνης με πεπιεσμένο αέρα και μην το βουρτσίζετε. Για καθαρισμό χτυπήστε το προσεκτικά ή σκουπίστε το με ηλεκτρική σκούπα.

#### Τοποθέτηση:

7. Η τοποθέτηση επιτυγχάνεται με αντίστροφη σειρά.

#### Αφαίρεση / τοποθέτηση του πίσω τροχού

#### ⚠ ΚΙΝΔΥΝΟΣ

#### Θανάσιμος κίνδυνος κατά την ανύψωση του μηχανήματος!

Κατά την ανύψωση του μηχανήματος, υπάρχει θανάσιμος κίνδυνος εξαιτίας ολίσθησης από τον γρύλο.

Μην κάθεστε και μην ζαπλώνετε κάτω από το ανυψωμένο μηχάνημα.

Ανυψώστε το μηχάνημα μόνο εάν βρίσκεται σε σταθερή, οριζόντια επιφάνεια και ασφαλίστε το για να μην κυλήσει.

Ανυψώστε το μηχάνημα μόνο με κατάλληλο και για το βάρος του μηχανήματος γρύλο.

Τοποθετήστε τον γρύλο αποκλειστικά στις θέσεις που σημειώνονται στο πλαίσιο του οχήματος.

#### Αφαίρεση:

1. Σταθμεύστε το μηχάνημα σε σταθερή, οριζόντια επιφάνεια.
2. Απενεργοποιήστε το μηχάνημα, βλ. Κεφάλαιο *Απενεργοποίηση μηχανήματος*.
3. Ανοίξτε τη σχετική επένδυση, βλ. Κεφάλαιο *Άνοιγμα / κλείσιμο αριστερής / δεξιάς επένδυσης*.
4. Ασφαλίστε με δυο τάκους τον απέναντι πίσω τροχό για να μην κυλήσει.
5. Ξεβιδώστε το μπουλόνι του τροχού περίπου 1 στροφή αριστερόστροφα, π.χ. με σταυρό.

#### Εικόνα O

- ① Σημείο τοποθέτησης γρύλου
  - ② Σύμβολο σημείου τοποθέτησης γρύλου
  - ③ Ροδέλα
  - ④ Μπουλόνι
  - ⑤ Πίσω τροχός
6. Τοποθετήστε κατάλληλο γρύλο στο σημείο τοποθέτησης γρύλου και σηκώστε το μηχάνημα μέχρι ο πίσω τροχός να μπορεί να περιστρέφεται ελεύθερα.  
Για τα βάρη του μηχανήματος, βλ. Κεφάλαιο *Τεχνικά χαρακτηριστικά*.
  7. Ξεβιδώστε το μπουλόνι του τροχού και αφαιρέστε το μαζί με τη ροδέλα.
  8. Αφαιρέστε τον πίσω τροχό από την πλήμνη.
  9. Σε περίπτωση βλάβης επισκευάστε τον ελαττωματικό τροχό σε εξειδικευμένο συνεργείο ή αντικαταστήστε τον.

#### Τοποθέτηση:

10. Εφαρμόστε τον πίσω τροχό στην πλήμνη.

11. Σφίξτε το μπουλόνι με τη ροδέλα, π.χ. με σταυρό, δεξιόστροφα.

12. Κατεβάστε το μηχάνημα.

13. Σφίξτε καλά το μπουλόνι.

Ροπή σύσφιξης: 56 Nm.

14. Κλείστε τη σχετική επένδυση, βλ. Κεφάλαιο *Άνοιγμα / κλείσιμο αριστερής / δεξιάς επένδυσης*.

15. Βγάλε τις σφηνές από τους τροχούς.

#### Αφαίρεση / τοποθέτηση μπροστινού τροχού

1. Η αφαίρεση και η τοποθέτηση του μπροστινού τροχού γίνεται από το τμήμα σέρβις.

#### Έλεγχος στάθμης / συμπλήρωση υδραυλικού λαδιού

#### Υπόδειξη

Το υδραυλικό σύστημα του μηχανήματος είναι κλειστό σύστημα χωρίς κατανάλωση υλικού. Όσο δεν υπάρχουν διαρροές, δεν χρειάζεται να ελέγχετε τη στάθμη υδραυλικού λαδιού. Εάν διαπιστωθούν διαρροές ή δυσλειτουργίες, ενημερώστε το τμήμα σέρβις και ζητήστε την επισκευή του υδραυλικού συστήματος.

#### Τοποθέτηση/αφαίρεση υποστηρίγματος ασφαλείας κάδου απορριμμάτων

#### Τοποθέτηση:

1. Σταθμεύστε το μηχάνημα σε σταθερή, οριζόντια επιφάνεια.
2. Ανυψώστε εντελώς τον κάδο απορριμμάτων, βλ. κεφάλαιο *Εκκένωση κάδου απορριμμάτων*.
3. Απενεργοποιήστε το μηχάνημα, βλ. Κεφάλαιο *Απενεργοποίηση μηχανήματος*.
4. Ανοίξτε τη δεξιά επένδυση, βλ. Κεφάλαιο *Άνοιγμα / κλείσιμο αριστερής / δεξιάς επένδυσης*.
5. Αφαιρέστε το υποστήριγμα ασφαλείας.
  - a Βγάλτε τις περόνες ασφαλείας από τα μπουλόνια.
  - b Βγάλτε τα μπουλόνια και αφαιρέστε το υποστήριγμα ασφαλείας από τη δοκίδα.

#### Εικόνα P

6. Τοποθετήστε το υποστήριγμα ασφαλείας μεταξύ της δεξιάς δοκίδας και του δεξιού βραχίονα ανύψωσης, όπως φαίνεται στην εικόνα.

#### Εικόνα Q

7. Τοποθετήστε τα μπουλόνια.
  - a Περάστε τα μπουλόνια στις τρύπες.
  - b Περάστε τις περόνες μέσα στις τρύπες στα μπουλόνια μέχρι να ασφαλισουν.

#### Εικόνα R

#### ΠΡΟΣΟΧΗ

#### Κίνδυνος πρόκλησης ζημιών!

Η ανύψωση ή το χαμήλωμα του κάδου απορριμμάτων με εγκατεστημένο το υποστήριγμα ασφαλείας θα προκαλέσει ζημιά στο μηχάνημα και στο υποστήριγμα! Για να αποφευχθεί η υδραυλική ανύψωση ή το υδραυλικό κατέβασμα του κάδου απορριμμάτων, δεν είναι δυνατό να κλείσει το δεξιά περίβλημα όταν είναι τοποθετημένο το υποστήριγμα ασφαλείας. Με τον τρόπο αυτό είναι ενεργοποιημένο το κύκλωμα ασφαλείας. Μην κλείνετε το δεξιά περίβλημα με δύναμη!

#### Αφαίρεση:

8. Η αφαίρεση γίνεται με την αντίστροφη σειρά.

#### Αντιμετώπιση βλαβών

#### ⚠ ΠΡΟΕΙΔΟΠΟΙΗΣΗ

#### Κίνδυνος τραυματισμού και πρόκλησης ζημιών σε εργασίες με ηλεκτροφόρα εξαρτήματα!

Σε εργασίες με ηλεκτροφόρα εξαρτήματα του μηχανήματος, μπορεί να προκληθεί τραυματισμός από ηλεκτροπληξία και ζημιά στο μηχάνημα.

Απενεργοποιήστε το μηχάνημα, βγάλτε το φως του φορτιστή από την πρίζα και αποσυνδέστε την παροχή ρεύματος στο μηχάνημα πριν από εργασίες επιθεώρησης, συντήρησης ή καθαρισμού. Οι επισκευές σε εξαρτήματα που βρίσκονται υπό τάση να διενεργούνται μόνο σε εξουσιοδοτημένο τμήμα σέρβις.

## Δ ΠΡΟΕΙΔΟΠΟΙΗΣΗ

### Κίνδυνος τραυματισμού λόγω ξαφνικής εκκίνησης κινητήρων και συστημάτων!

Όταν το μηχάνημα είναι ενεργοποιημένο, οι κινητήρες ή τα συστήματα μπορεί να εκκινήσουν απότομα και να προκαλέσουν τραυματισμούς, π.χ. λόγω εγκλωβισμού, σύνθλιψης ή αποκοπής. Πριν από εργασίες επιθεώρησης, συντήρησης ή καθαρισμού απενεργοποιήστε το μηχάνημα και αφαιρέστε το κλειδί από τον διακόπτη.

Με τη βοήθεια του παρακάτω πίνακα μπορείτε να αντιμετωπίσετε μόνοι σας απλές βλάβες.

Για όλες τις βλάβες που δεν παρατίθενται εδώ επικοινωνήστε με το τμήμα σέρβις!

### Αφαίρεση / τοποθέτηση ασφάλειας

#### ΠΡΟΣΟΧΗ

#### Κίνδυνος πρόκλησης ζημιών σε περίπτωση χρήσης ακατάλληλων ασφαλειών!

Όταν χρησιμοποιούνται ασφάλειες που δεν πληρούν τις προδιαγραφές του κατασκευαστή, μπορεί να προκληθεί ανεπανόρθωτη βλάβη σε ηλεκτρικά και ηλεκτρονικά εξαρτήματα. Χρησιμοποιείτε μόνο ασφάλειες που πληρούν τις προδιαγραφές του κατασκευαστή σε μορφή (διχαλωτές, μακρόστενη) και ένταση ρεύματος (A).

Εάν μια λειτουργία διακοπεί, ελέγξτε την αντίστοιχη ασφάλεια και αντικαταστήστε την, αν χρειάζεται. Κατά περίπτωση, επικοινωνήστε με το τμήμα σέρβις.

#### Αφαίρεση:

1. Απενεργοποιήστε το μηχάνημα, βλ. Κεφάλαιο *Απενεργοποίηση μηχανήματος*.
2. Αποσυνδέστε την ηλεκτρική τροφοδοσία, βλ. Κεφάλαιο *Αποσύνδεση / σύνδεση ηλεκτρικής τροφοδοσίας*.
3. Ανοίξτε την αριστερή επένδυση, βλ. Κεφάλαιο *Άνοιγμα / κλείσιμο αριστερής / δεξιάς επένδυσης*.

4. Ξεβιδώστε τη βίδα.

#### Εικόνα X

- ① Βίδα
  - ② Κάλυμμα κουτιού ηλεκτρονικών
  - ③ Άγκιστρα ασφάλισης
5. Τραβήξτε ελαφρά προς τα εμπρός το κάλυμμα κουτιού ηλεκτρονικών, αποσυνδέστε το από το άγκιστρο στο πίσω μέρος και αφαιρέστε το.
  6. Εντοπίστε την ελαττωματική ασφάλεια.
  7. Αφαιρέστε το αντίστοιχο κάλυμμα της ασφάλειας.

#### Εικόνα Y

- ① Ασφάλεια F1 (διχαλωτή 30 A)
  - ② Ασφάλεια F2 (λωρίδας 150 A)
  - ③ Ασφάλεια F3 (λωρίδας 200 A)
  - ④ Κάλυμμα ασφάλειας
8. Αφαιρέστε την ασφάλεια.
    - a Ασφάλεια διχαλωτή: Τραβήξτε τη διχαλωτή ασφάλεια από την υποδοχή της.
    - b Ασφάλεια λωρίδας: Ξεβιδώστε τα παξιμάδια και αφαιρέστε την ασφάλεια λωρίδας από την υποδοχή.

#### Τοποθέτηση:

9. Τοποθετήστε την ασφάλεια.
  - a Ασφάλεια διχαλωτή: Εισάγετε τη διχαλωτή ασφάλεια στην υποδοχή μέχρι το τέρμα.
  - b Ασφάλεια λωρίδας: Τοποθετήστε την ασφάλεια λωρίδας στην υποδοχή και σφίξτε τα παξιμάδια.
10. Τοποθετήστε το κάλυμμα της ασφάλειας.
11. Εφαρμόστε το κάλυμμα του κουτιού ηλεκτρονικών στο άγκιστρο και σπρώξτε το προς τα πίσω.
12. Σφίξτε τη βίδα.
13. Κλείστε την αριστερή επένδυση, βλ. Κεφάλαιο *Άνοιγμα / κλείσιμο αριστερής / δεξιάς επένδυσης*.
14. Συνδέστε την ηλεκτρική τροφοδοσία, βλ. Κεφάλαιο *Αποσύνδεση / σύνδεση ηλεκτρικής τροφοδοσίας*.

## Βλάβες

Σφάλμα	Αιτία	Αντιμετώπιση
Το μηχάνημα δεν κινείται.	Υπάρχει διακοπή στην ηλεκτρική τροφοδοσία του μηχανήματος.	<ol style="list-style-type: none"><li>1. Καθίστε στο κάθισμα του οδηγού, για να ενεργοποιήσετε τον διακόπτη επαφής καθίσματος.</li><li>2. Ελέγξτε εάν ο διακόπτης έκτακτης ανάγκης έχει πατηθεί, κατά περίπτωση ξεκλειδώστε τον διακόπτη έκτακτης ανάγκης, βλ. Κεφάλαιο <i>Διακόπτης έκτακτης ανάγκης</i>.</li><li>3. Γυρίστε το κλειδί εκκίνησης στη θέση "I".</li><li>4. Ελέγξτε στην οθόνη τη στάθμη φόρτισης της μπαταρίας και, αν χρειάζεται, φορτίστε την, βλ. Κεφάλαιο <i>Φόρτιση μπαταρίας</i>.</li><li>5. Ελέγξτε ότι η αριστερή και η δεξιά επένδυση είναι κλειστές, αν χρειάζεται, κλείστε τις, βλ. Κεφάλαιο <i>Άνοιγμα / κλείσιμο αριστερής / δεξιάς επένδυσης</i>.</li><li>6. Ελέγξτε ότι το βύσμα μπαταρίας είναι σωστά συνδεδεμένο, αν χρειάζεται συνδέστε το σωστά, βλ. Κεφάλαιο <i>Αποσύνδεση / σύνδεση ηλεκτρικής τροφοδοσίας</i>.</li><li>7. Ελέγξτε τις ασφάλειες, αντικαταστήστε τις αν χρειάζεται, βλ. Κεφάλαιο <i>Αφαίρεση / τοποθέτηση ασφάλειας</i>.</li><li>8. Εάν το μηχάνημα εξακολουθεί να μην κινείται, ενημερώστε το τμήμα σέρβις.</li></ol>

<b>Σφάλμα</b>	<b>Αιτία</b>	<b>Αντιμετώπιση</b>
<b>Παραγωγή σκόνης κατά τη σάρωση / ανεπαρκής αναρροφητική ισχύς.</b>	Ο κάδος απορριμάτων είναι γεμάτος.	1. Αδειάστε τον κάδο απορριμμάτων, βλ. Κεφάλαιο <i>Εκκένωση κάδου απορριμμάτων</i> .
	Το φίλτρο σκόνης είναι βουλωμένο.	1. Καθαρίστε το φίλτρο σκόνης, αντικαταστήστε το σε περίπτωση μεγάλης ρύπανσης, βλ. Κεφάλαιο <i>Αφαίρεση / καθαρισμός / τοποθέτηση φίλτρου σκόνης</i> .
	Το φίλτρο σκόνης είναι κατεστραμμένο.	1. Αντικαταστήστε το φίλτρο σκόνης, βλ. Κεφάλαιο <i>Αφαίρεση / καθαρισμός / τοποθέτηση φίλτρου σκόνης</i> .
	Το φίλτρο σκόνης δεν έχει τοποθετηθεί σωστά.	1. Τοποθετήστε σωστά το φίλτρο σκόνης, βλ. Κεφάλαιο <i>Αφαίρεση / καθαρισμός / τοποθέτηση φίλτρου σκόνης</i> .
	Οι στεγανοποιητικές λωρίδες στο κιβώτιο κυλινδρικής σκούπας έχουν ρυθμιστεί λάθος.	1. Ρυθμίστε σωστά τις στεγανοποιητικές λωρίδες, βλ. Κεφάλαιο <i>Ρύθμιση / αφαίρεση / τοποθέτηση στεγανοποιητικών λωρίδων</i> .
	Οι στεγανοποιητικές λωρίδες στο κιβώτιο κυλινδρικής σκούπας είναι φθαρμένες.	1. Αντικαταστήστε τις στεγανοποιητικές λωρίδες, βλ. Κεφάλαιο <i>Ρύθμιση / αφαίρεση / τοποθέτηση στεγανοποιητικών λωρίδων</i> .
	Οι τσιμούχες στο κουτί φίλτρου είναι χαλαρές ή κατεστραμμένες.	1. Ζητήστε από το τμήμα σέρβις να αντικατασταθούν ή να τοποθετηθούν σωστά οι τσιμούχες στο κουτί φίλτρου.
	Οι στεγανοποιητικές λωρίδες στη θυρίδα του κάδου απορριμμάτων είναι χαλαρές ή κατεστραμμένες.	1. Ζητήστε από το τμήμα σέρβις να αντικατασταθούν ή να τοποθετηθούν σωστά οι στεγανοποιητικές λωρίδες.
<b>Το αποτέλεσμα καθαρισμού δεν είναι ικανοποιητικό.</b>	Η πλευρική σκούπα έχει φθαρεί.	1. Αντικαταστήστε την πλευρική σκούπα, βλ. Κεφάλαιο <i>Έλεγχος / αφαίρεση / τοποθέτηση πλευρικής σκούπας</i> .
	Η κυλινδρική σκούπα έχει φθαρεί.	1. Αντικαταστήστε την κυλινδρική σκούπα, βλ. Κεφάλαιο <i>Αφαίρεση / έλεγχος / τοποθέτηση κυλινδρικής σκούπας</i> .
	Οι στεγανοποιητικές λωρίδες στο κιβώτιο κυλινδρικής σκούπας έχουν ρυθμιστεί λάθος.	1. Ρυθμίστε σωστά τις στεγανοποιητικές λωρίδες, βλ. Κεφάλαιο <i>Ρύθμιση / αφαίρεση / τοποθέτηση στεγανοποιητικών λωρίδων</i> .
	Οι στεγανοποιητικές λωρίδες στο κιβώτιο κυλινδρικής σκούπας είναι φθαρμένες.	1. Αντικαταστήστε τις στεγανοποιητικές λωρίδες, βλ. Κεφάλαιο <i>Ρύθμιση / αφαίρεση / τοποθέτηση στεγανοποιητικών λωρίδων</i> .
	Η θυρίδα υγρού σκουπίσματος είναι ανοιχτή.	1. Κλείστε τη θυρίδα υγρού σκουπίσματος.
	Η θυρίδα ογκωδών ρύπων είναι ανοιχτή.	1. Ζητήστε από το τμήμα σέρβις την επισκευή της θυρίδας ογκωδών ρύπων.
<b>Η κυλινδρική ή η πλαϊνή σκούπα δεν περιστρέφονται.</b>	Έχει διακοπεί η παροχή ηλεκτρικού ρεύματος προς το μηχάνημα.	1. Συνδέστε την ηλεκτρική τροφοδοσία, βλ. Κεφάλαιο <i>Το μηχάνημα δεν κινείται</i> .
	Έχει ρυθμιστεί το πρόγραμμα "Οδήγηση".	1. Ρυθμίστε τον διακόπτη επιλογής προγράμματος σε "Σάρωση με κυλινδρική σκούπα" ή "Σάρωση με κυλινδρική και πλαϊνή σκούπα", βλ. κεφάλαιο <i>Διακόπτης επιλογής προγράμματος</i> .
	Η κυλινδρική ή η πλαϊνή σκούπα είναι μπλοκαρισμένες.	1. Ελέγξτε την κυλινδρική ή την πλαϊνή σκούπα για τυλιγμένα, εύκαμπτα αντικείμενα όπως ταινίες, σχοινιά κ.λπ. και αφαιρέστε τα, βλ. Κεφάλαιο <i>Αφαίρεση / έλεγχος / τοποθέτηση κυλινδρικής σκούπας και Έλεγχος / αφαίρεση / τοποθέτηση πλευρικής σκούπας</i> .
	Ο κάδος απορριμάτων δεν έχει χαμηλώσει εντελώς.	1. Χαμηλώστε εντελώς τον κάδο απορριμμάτων, βλ. Κεφάλαιο <i>Εκκένωση κάδου απορριμμάτων</i> .
<b>Ο κάδος απορριμάτων δεν αδειάζει.</b>	Υπάρχει διακοπή στην ηλεκτρική τροφοδοσία του μηχανήματος.	1. Συνδέστε την ηλεκτρική τροφοδοσία, βλ. Κεφάλαιο <i>Το μηχάνημα δεν κινείται</i> .
	Δεν χρησιμοποιήθηκε ο χειρισμός δύο χεριών που διασφαλίζει την ασφαλή εκκένωση του κάδου απορριμμάτων.	1. Αδειάστε τον κάδο απορριμμάτων με χρήση των δύο χεριών, βλ. Κεφάλαιο <i>Εκκένωση κάδου απορριμμάτων</i> .
	Η αριστερή και η δεξιά βίδα κοπής ασφαλείας στον κάδο απορριμμάτων έχουν αποκοπεί.	1. Ζητήστε την αντικατάσταση των βιδών κοπής ασφαλείας από το τμήμα σέρβις.
	Έχει ρυθμιστεί το πρόγραμμα "Σάρωση με κυλινδρική σκούπα" ή "Σάρωση με κυλινδρική και πλαϊνή σκούπα".	1. Επιλέξτε "Οδήγηση" με τον διακόπτη επιλογής προγράμματος, βλ. Κεφάλαιο <i>Διακόπτης επιλογής προγράμματος</i> .
<b>Η δεξιά επένδυση δεν μπορεί να κλείσει.</b>	Ο κάδος απορριμάτων είναι στερεωμένος με υποστήριγμα ασφαλείας.	1. Αφαιρέστε το υποστήριγμα ασφαλείας, βλ. κεφάλαιο <i>Τοποθέτηση/αφαίρεση υποστηρίγματος ασφαλείας κάδου απορριμμάτων</i> .

## Παρελκόμενα / Αναλώσιμα

Στη συνέχεια παρατίθεται απόσπασμα αναλώσιμων και προαιρετικών παρελκόμενων.

Αναλώσιμα και παρελκόμενα	Περιγραφή / Υπόδειξη	Κωδ. παραγγελίας
Πλαϊνή σκούπα, Στάνταρ	Για εσωτερικούς και εξωτερικούς χώρους.	6.905-986.0
Πλαϊνή σκούπα, μαλακή	Για λεπτή σκόνη σε εσωτερικές και εξωτερικές επιφάνειες. Ανθεκτική στην υγρασία	6.906-133.0
Πλαϊνή σκούπα, σκληρή	Για αφαίρεση προσκολλημένων ακαθαρσιών σε εξωτερικούς χώρους. Ανθεκτική στην υγρασία	6.906-065.0
Κυλινδρική σκούπα, Στάνταρ	Για εσωτερικούς και εξωτερικούς χώρους. Ανθεκτική στη φθορά και την υγρασία	6.905-095.0
Κυλινδρική σκούπα, μαλακή	Για λεπτή σκόνη σε εσωτερικές και εξωτερικές επιφάνειες. Ανθεκτική στην υγρασία	6.905-190.0
Κυλινδρική σκούπα, σκληρή	Για αφαίρεση προσκολλημένων ακαθαρσιών σε εξωτερικούς χώρους. Ανθεκτική στην υγρασία	6.905-191.0
Φίλτρο σκόνης		6.414-532.0
Στεγανοποιητική λωρίδα, πλάι αριστερά και δεξιά		5.365-078.0
Στεγανοποιητική λωρίδα, πίσω		5.365-053.0
Στεγανοποιητική λωρίδα, εμπρός		5.294-000.0
Πίσω τροχός	Ως ανταλλακτικό.	6.435-845.0
Μπαταρία 24 V, 240 Ah		6.654-112.0

Παρελκόμενα	Περιγραφή / Υπόδειξη	Κωδ. παραγγελίας
Φορτιστής, φορητός		6.654-442.0
Σετ τροχών, δεν αφήνουν ίχνος		2.853-048.0
Πρόσθετο σετ, πλαϊνή σκούπα αριστερά	*	2.852-913.0

Παρελκόμενα	Περιγραφή / Υπόδειξη	Κωδ. παραγγελίας
Πρόσθετο σετ στεγάστρου	*	2.852-828.0
Πρόσθετο σετ συστήματος ψεκασμού	*	2.852-835.0
Πρόσθετο σετ φάρου	*	2.852-911.0
Πρόσθετο σετ φωτός εργασίας	*	2.852-904.0
Πρόσθετο σετ προβολέα	*	2.852-995.0
Πρόσθετο σετ προστασίας από κρούσεις	*	2.852-491.0
Πρόσθετο σετ πίσω φωτός	*	2.853-042.0
Πρόσθετο σετ στηρίγματος αναρρόφησης	*	2.853-030.0
Πρόσθετο σετ πλαϊνής σκούπας	*	2.853-034.0

Παρελκόμενα Home-Base	Περιγραφή / Υπόδειξη	Κωδ. παραγγελίας
Προσαρμογέας	Για τη στερέωση εξαρτημάτων στη ράγα Home-Base.	5.035-488.0
Διπλό άγκιστρο	Μπορεί να χρησιμοποιείται μόνο σε συνδυασμό με τον προσαρμογέα.	6.980-077.0
Δοχείο απορρυπαντικού	Μπορεί να χρησιμοποιείται μόνο σε συνδυασμό με τον προσαρμογέα.	4.070-006.0
Σετ λαβίδα ογκωδών ρύπων Home-Base	Λαβίδα ογκωδών ρύπων με εξαρτήματα στερέωσης.	4.035-524.0

\* Εγκατάσταση που απαιτείται να γίνεται από το τμήμα σέρβις.

## Εγγύηση

Σε κάθε χώρα ισχύουν οι όροι εγγύησης οι οποίοι εκδίδονται από την αρμόδια εταιρεία διανομής μας. Τυχόν βλάβες στη συσκευή σας επιδιορθώνονται από εμάς χωρίς χρέωση εντός της προθεσμίας εγγύησης, εφόσον οφείλονται σε σφάλμα υλικού ή κατασκευής. Σε περίπτωση εγγύησης απευθυνθείτε στον προμηθευτή σας ή το πλησιέστερο εξουσιοδοτημένο συνεργείο, προσκομίζοντας το παραστατικό της αγοράς. (για διευθύνσεις βλέπε την πίσω σελίδα)

## Τεχνικά χαρακτηριστικά

	KM 100/120 R Bp	KM 100/120 R Bp Pack
<b>Στοιχεία ισχύος συσκευής</b>		
Ταχύτητα πορείας (max)	km/h 5,5	5,5
Ταχύτητα εργασίας (max)	km/h 5,5	5,5
Ικανότητα ανάβασης (max)	% 12	12
Πλάτος εργασίας χωρίς πλαϊνές σκούπες	mm 730	730
Πλάτος εργασίας με 1 πλαϊνή σκούπα	mm 1000	1000
Πλάτος εργασίας με 2 πλαϊνές σκούπες	mm 1280	1280
Τύπος προστασίας	IPX 3	IPX 3

		KM 100/120 R Bp	KM 100/120 R Bp Pack
<b>Θεωρητική επιφανειακή απόδοση</b>			
Απόδοση σε εμβαδόν χωρίς πλαϊνές σκούπες	m <sup>2</sup> /h	4015	4015
Απόδοση σε εμβαδόν με 1 πλαϊνή σκούπα	m <sup>2</sup> /h	5500	5500
Απόδοση σε εμβαδόν με 2 πλαϊνές σκούπες	m <sup>2</sup> /h	7040	7040
<b>Μπαταρία</b>			
Τύπος μπαταρίας		–	24 V 4 HPzS 240, μολύβδου-οξέως, χαμηλής συντήρησης
Χωρητικότητα μπαταρίας	Ah	–	240
Διάρκεια φόρτισης για πλήρως αποφορτισμένη μπαταρία	h	–	10 ... 15
Διάρκεια λειτουργίας με πλήρως φορτισμένη μπαταρία	h	–	3,5
Τάση μπαταρίας	V	–	24
Βάρος μπαταρίας	kg	–	195
Περιεκτικότητα σε ηλεκτρολύτη	l	–	38
<b>Φορτιστής</b>			
Τάση δικτύου	V	–	230
Τάση εξόδου	V	–	24
Ρεύμα εξόδου	A	–	30
<b>Περιβαλλοντικές συνθήκες</b>			
Θερμοκρασία περιβάλλοντος	°C	-5 ... +40	-5 ... +40
Υγρασία αέρα, χωρίς συμπύκνωση	%	20 ... 90	20 ... 90
<b>Διαστάσεις και βάρη</b>			
Μήκος	mm	1660	1660
Πλάτος	mm	1110	1110
Ύψος	mm	1355	1355
Απόβαρο	kg	490	490
Απόβαρο (βάρος μεταφοράς)	kg	490	684
Επιτρεπόμενο συνολικό βάρος	kg	1060	1060
Πλάτος κυλινδρικής σκούπας	mm	730	730
Διάμετρος κυλινδρικής σκούπας	mm	285	285
Διάμετρος πλαϊνής σκούπας	mm	410	410
<b>Δοχείο απορριμμάτων</b>			
Χωρητικότητα δοχείου απορριμμάτων	l	120	120
Μέγιστο φορτίο κάδου απορριμμάτων	kg	150	150
Ύψος εκφόρτωσης (max)	mm	1520	1520
<b>Φίλτρο και σύστημα αναρρόφησης</b>			
Επιφάνεια φίλτρου σκόνης	m <sup>2</sup>	6	6
Κατηγορία χρήσης		U	U
<b>Κινητήρας πορείας (ηλεκτρικός)</b>			
Τύπος κινητήρα		Κινητήρας συνεχούς ρεύματος μόνιμου μαγνήτη για οδήγηση εμπρός και πίσω	Κινητήρας συνεχούς ρεύματος μόνιμου μαγνήτη για οδήγηση εμπρός και πίσω
Τύπος κατασκευής		Κινητήρας πλήμνης στον μπροστινό τροχό	Κινητήρας πλήμνης στον μπροστινό τροχό
Ονομαστική τάση	V	24	24
Ονομαστικό ρεύμα	A	40	40
Ονομαστική ισχύς (μηχανική)	W	780	780
Αριθμός στροφών κινητήρα	1/min	χωρίς διαβάθμιση	χωρίς διαβάθμιση
Τύπος προστασίας		IP 44	IP 44
<b>Κινητήρας πλαϊνής σκούπας (ηλεκτρικός)</b>			
Τύπος κινητήρα		Κινητήρας μόνιμου μαγνήτη DC	Κινητήρας μόνιμου μαγνήτη DC
Τύπος κατασκευής		Ηλεκτρομειωτήρας (γωνιακός)	Ηλεκτρομειωτήρας (γωνιακός)
Ονομαστική τάση	V	24	24
Ονομαστικό ρεύμα	A	8,5	8,5
Ονομαστική ισχύς (μηχανική)	W	80	80
Στροφές πλαϊνής σκούπας	1/min	80	80



		<b>KM 100/120 R Bp</b>	<b>KM 100/120 R Bp Pack</b>
Τύπος προστασίας		IP 44	IP 44
<b>Κινητήρας φυσητήρα και κυλινδρικής σκούπας (ηλεκτρικός)</b>			
Τύπος κινητήρα		Κινητήρας μόνιμου μαγνήτη DC	Κινητήρας μόνιμου μαγνήτη DC
Τύπος κατασκευής		B14	B14
Ονομαστική τάση	V	24	24
Ονομαστικό ρεύμα	A	32	32
Ονομαστική ισχύς (μηχανική)	W	600	600
Αριθμός στροφών	1/min	3500	3500
Τύπος προστασίας		IP 54	IP 54
<b>Ελαστικά</b>			
Μέγεθος ελαστικών, εμπρός	mm	ø 300	ø 300
Μέγεθος ελαστικών, πίσω		4.00-8	4.00-8
Πίεση ελαστικών	MPa (bar)	0,6 (6)	0,6 (6)
<b>Μετρημένες τιμές κατά EN 60335-2-72</b>			
Τιμή δονήσεων χεριού-βραχίονα	m/s <sup>2</sup>	1,4	1,4
Τιμή δονήσεων χεριού-βραχίονα, αβεβαιότητα K	m/s <sup>2</sup>	0,2	0,2
Τιμή δονήσεων καθίσματος	m/s <sup>2</sup>	0,3	0,3
Τιμή δονήσεων καθίσματος, αβεβαιότητα K	m/s <sup>2</sup>	0,1	0,1
Στάθμη ηχητικής πίεσης L <sub>PA</sub>	dB(A)	74	74
Αβεβαιότητα L <sub>PA</sub> και L <sub>WA</sub>	dB(A)	3	3
Στάθμη ηχητικής ισχύος L <sub>WA</sub>	dB(A)	92	92
Στάθμη θορύβου L <sub>WA</sub> + Αβεβαιότητα L <sub>WA</sub>	dB(A)	94	94

Με την επιφύλαξη τεχνικών αλλαγών.

### Δήλωση συμμόρφωσης ΕΕ

Με το παρόν δηλώνουμε ότι η παρακάτω μηχανή λόγω του σχεδιασμού και του τύπου κατασκευής της καθώς και στην έκδοση την οποία έχουμε διαθέσει στην αγορά πληροί τις σχετικές βασικές απαιτήσεις για την ασφάλεια και την υγεία των Οδηγών ΕΕ. Σε περίπτωση τροποποίησης της μηχανής που δεν έχει συμφωνηθεί με εμάς, αυτή η δήλωση ακυρώνεται.

Προϊόν: Μηχανικό σάρωθρο  
Τύπος: 1.280-xxx

#### Σχετικές Οδηγίες ΕΕ

2006/42/ΕΚ (+2009/127/ΕΚ)  
2000/14/ΕΚ  
2014/30/ΕΕ  
2014/53/ΕΕ (TCU)

#### Εφαρμοζόμενα εναρμονισμένα πρότυπα

EN 60335-1  
EN 60335-2-72  
EN 62233: 2008  
EN 55012: 2007 + A1: 2009  
EN 61000-6-2: 2005

#### TCU

EN 301 511 V12.5.1  
EN 300 440 V2.1.1  
EN 300 328 V2.2.2  
EN 300 330 V2.1.1  
EN 62311: 2008

#### Στάθμη ηχητικής ισχύος dB(A)

KM 100/120 R BAT  
Μετρημένη: 92  
Εγγυημένη: 94

#### Εφαρμοζόμενα εθνικά πρότυπα

-

#### Εφαρμοζόμενη διαδικασία αξιολόγησης συμμόρφωσης

2000/14/ΕΚ: Παράρτημα V  
Οι υπογράφωντες ενεργούν κατ' εντολή και με εξουσιοδότηση από το διοικητικό συμβούλιο.



H. Jenner

Chairman of the Board of Management



S. Reiser



Director Regulatory Affairs & Certification

Υπεύθυνος τεχνικού φακέλου:  
S. Reiser  
Alfred Kärcher SE & Co. KG  
Alfred-Kärcher-Str. 28 - 40  
71364 Winnenden (Germany)  
Τηλ.: +49 7195 14-0  
Φαξ: +49 7195 14-2212  
Winnenden, 2022/01/01

## İçindekiler

Genel uyarılar .....	194
Güvenlik bilgileri.....	194
Amaca uygun kullanım.....	195
Çevre koruma .....	195
Aksesuarlar ve yedek parçalar.....	195
Teslimatı kontrol etme .....	196
Fonksiyon .....	196
Cihaz açıklaması.....	196
İşletime almadan önce.....	197
Aküler / Şarj cihazları .....	197
İşletime alma.....	199
İşletme .....	199
Taşıma .....	201
Depolama .....	201
Koruma ve bakım.....	202
Arıza durumunda yardım .....	204
Aksesuarlar/aşınma parçaları .....	206
Garanti .....	206
Teknik bilgiler .....	206
AB Uygunluk Beyanı.....	208

## Genel uyarılar

  Makineyi ilk kez kullanmadan önce, bu orijinal kullanım kılavuzunu ve ayrıca akü ve şarj cihazıyla birlikte verilen çalıştırma kılavuzunu okuyun ve bunlara göre hareket edin. Kullanım kılavuzlarını daha sonra tekrar kullanmak ya da cihazın sonraki kullanıcılarına iletmek üzere saklayın.

## Güvenlik bilgileri

### Tehlike kademeleri

#### ⚠ **TEHLİKE**

• Ağır bedensel yaralanmalar ya da ölüme neden olan direkt bir tehlikeye yönelik uyarı.

#### ⚠ **UYARI**

• Ağır bedensel yaralanmalar ya da ölüme neden olabilecek olası tehlikeli bir duruma yönelik uyarı.

#### ⚠ **TEDBİR**

• Hafif yaralanmalara neden olabilecek olası tehlikeli bir duruma yönelik uyarı.

#### **DIKKAT**

• Maddi hasarlara neden olabilecek olası tehlikeli bir duruma yönelik uyarı.

### Kullanımla ilgili güvenlik bilgileri

⚠ **TEHLİKE** • İstenmeden hareket etmeye karşı emniyete alınmadığı sürece cihazı, asla gözetimsiz bırakmayın. Cihazdan ayrıldan önce daima park frenini çekin.

⚠ **UYARI** • Cihazı sadece amacına uygun bir şekilde kullanın. Yerel koşulları dikkate alın ve cihazla çalışmalar esnasında üçüncü şahıslara ve özellikle çocuklara dikkat edin. • Makineyi kullanmadan önce makinenin kendisini, çalışma düzeneklerini ve güvenlik tertibatlarını uygun durum, işlevsellik ve işletim güvenliği bakımından kontrol edin. Makinenin durumu sorunsuz veya işletim bakımından güvenli değilse makineyi kullanmamalısınız.

• Cihazın tehlike bölgelerinde (örn. benzin istasyonları) kullanımında ilgili güvenlik kurallarını dikkate alın. Cihazı patlama riski bulunan ortamlarda asla çalıştırmayın. • Bu cihaz, fiziksel, duymasal veya zihni sınırlamalara sahip veya tecrübesiz ve/veya bilgilendirilmemiş kişiler tarafından kullanılamaz. • Sadece cihazın kullanımını konusunda bilgilendirilmiş veya cihazı kumanda etme konusundaki kabiliyetlerini kanıtlamış ve katı şekilde cihazın kullanımıyla görevlendirilmiş olan kişiler cihazı kullanabilir. • Makineyi çalıştırırken veya makinenin bakımını yaparken vücudu saran giysiler ve sağlam ayakkabılar giyin. • Makineyi nesnelere düşebileceği alanlarda kullanmayın. • Cihazla oynamalarını sağlamak için çocuklar gözetim altında tutulmalıdır. • Cihaz, çocuklar ve gençler tarafından kullanılamaz. • Mavi spot aydınlatma ile donatılmış cihazlarda doğrudan ışık kaynağına bakmayın.

• Başka kişilerin etkileneceği kazalardan veya maddi hasardan makine operatörü sorumludur. • Sürüş başlamadan önce yakındaki alanı, örneğin çocuk ve hayvanların olup olmadığını kontrol edin. Yeterli görüş alanınız olmasına dikkat edin. • Makinenin yetkisiz kişiler tarafından kullanılmasını önlemek için anahtarları şalterden çıkarın veya Kärcher Intelligent Key'i (KIK) makinedeki yuvadan çıkarın.

### Sürüş moduna ilişkin güvenlik bilgisi

**Not** • Devrilme tehlikesiyle ilgili listelenen durumlar tüm olasılıkları kapsamaz. **TEHLİKE** • Fazla yüksek eğimli çıkışlarda ve inişlerde devrilme tehlikesi vardır! Makinenin eğimli yerlere çıkma ve inme konusunda Teknik Özellikler bölümündeki izin verilen azami değerleri dikkate alın. • Cihazın yana fazla yatması durumunda devrilme tehlikesi! Düşme çizgisini geçerken eğimli çıkışlarda ve inişlerde Teknik Özellikler bölümündeki izin verilen maksimum değerleri dikkate alın. • Sağlam olmayan zeminde devrilme tehlikesi! Makineyi sadece sağlam zeminde sürün. • Uygunsuz hızlardaki kullanımda kaza riski. Virajlarda aracı yavaş sürün.

### Akülü cihazlar

⚠ **TEHLİKE** • Patlama tehlikesi! Aküleri yalnızca uygun şarj aletiyle şarj edin • Akülerin kapalı mekanlarda şarj edilmesi sırasında kolayca patlayabilen bir gaz oluşur. Aküleri yalnızca iyi havalandırılmış mekanlarda şarj edin. • Akünün yakınında ya da akü şarj alanında çalışırken açık alevle çalışmayın, kıvılcım çıkarmayın ya da sigara içmeyin. • Patlama riski ve kısa devreler. Akünün üzerine herhangi bir alet ya da benzeri şeyler koymayın. ⚠ **TEDBİR** • Akü asidi nedeniyle yaralanma riski. İlgili güvenlik talimatlarını dikkate alın.

**DIKKAT** • Akü ve şarj cihazı üreticisinin kullanım talimatlarını dikkate alın. Yasa koyucunun akülerin kullanımıyla ilgili önerilerini dikkate alın. • Pilleri asla boşalmış halde bırakmayın, mümkün olan en kısa sürede yeniden şarj edin. • Kaçak akımları önlemek için pilleri temiz ve kuru tutun. Aküleri kirlenmeye karşı, örn. metal tozlarına karşı, koruyunuz. • Kullanım ömrünü tamamlamış aküleri AB Yönergesi 91/157/EWG veya ilgili ulusal yönetmelikler uyarınca tasfiye edin.

### Nakliyeyle ilişkin güvenlik bilgileri

#### ⚠ **TEDBİR**

• Kazaları ve yaralanmaları önlemek amacıyla nakliye esnasında cihazın ağırlığını dikkate alın, bkz. kullanım kılavuzu içinde Bölüm Teknik özellikler. • Nakliye öncesinde motoru durdurun. Cihazı, ağırlığını dikkate alarak sabitleyin, bkz. kullanım kılavuzu Teknik Özellikler bölümü.

### Bakım ve koruma

⚠ **UYARI** • Elektrik sisteminde çalışma yapmadan önce akünün bağlantısını kesin. • Temizleme, bakım, parça değişimi ve başka bir işleve geçiş öncesinde cihazı kapatıp kontak anahtarını çıkarmanızdır.

⚠ **TEDBİR** • Onarım çalışmalarını yalnızca yetkili müşteri hizmet noktalarında veya geçerli güvenlik kurallarını bilen uzmanlar tarafından yaptırın.

**DIKKAT** • Ticari amaçla kullanılan cihazların güvenlik testleri ülkeye göre değişiklik gösterebilir, ilgili bölgeye ilişkin yönetmelikleri dikkate alın. (Örn. Almanya'da: VDE 0701). • Kısa devre veya başka hasarlar oluşabilir. Cihazı hortumdan veya yüksek basınçlı suyla temizlemeyin. • Cihaz üzerinde çalışırken daima uygun eldivenler giyiniz.

### Emniyet düzenleri

Emniyet düzenleri kullanıcının korunmasına yöneliktir ve devre dışı bırakılmamalı veya işlevleri atlanmamalıdır.

**Bölmeler içindeki güvenlik bilgisini dikkate alın!**

### Sol ve sağ kaplama

Sol ve sağ kaplama, sol veya sağ kaplama düzgün kapatılmadığında makineyi kapatan güvenlik devreleri içerir.

Sürüş ve temizlik işlevleri, yalnızca sol ve sağ kaplamalar uygun şekilde kapatıldığında etkindir.

#### Kir kabını iki eli kullanarak boşaltma

Boşaltma mekanizmasına ve kir kabının hareket aralığına müdahaleleri önlemek için kir kabının yukarı kaldırılması, aşağı indirilmesi ve boşaltılması sadece iki elle yapılarak mümkündür.

#### Kir kabı emniyet desteği

Kir kabının altında ancak tamamen kaldırılmışsa ve birlikte verilen, doğru bir şekilde monte edilmiş emniyet desteğiyle alçalma ya karşı emniyete alınmışsa durulabilir.

#### Koltuk kontak şalteri











Koltuk kontak şalteri, sürüş ve temizlik işlevlerinin yalnızca sürücü koltuğunda bir kişi oturduğunda etkinleştirir.

#### Acil Durdurma şalteri

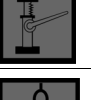
Tehlike durumunda, Acil Durdurma şalterine basılarak tüm sürüş ve temizlik işlevleri anında kapatılabilir.

Kilidi açmak için Acil Durdurma anahtarındaki kırmızı düğmeyi çevirin.

#### Makinedeki simgeler

	<b>TEHLİKE</b> <b>Yangın tehlikesi</b> Yanan veya kor haldeki nesnelere süpürmeyin, örn. sigara, kibrit vb.
	<b>TEHLİKE</b> <b>Devrilme nedeniyle kaza riski</b> Yüksek boşaltmayı yalnızca düz zeminde kullanın.
	<b>UYARI</b> <b>Yaralanma tehlikesi</b> Kayış, süpürge, çöp haznesi ve kaputa sıkışma ve kesilme tehlikesi vardır.
	<b>UYARI</b> <b>Yaralanma tehlikesi</b> İçerideki hareketli araç parçalarından kaynaklanan kesik ve ezilme yaralanmaları. Cihazdaki açıklıklara elinizi sokmayın.
	Lastik şişirme basıncı
	Kriko noktası
	Bağlantı noktası
	Depolama alanı üzerindeki maks. yük 20 kg
	Maksimum yük 150 kg
	Kaba kir kapağı pedalı
	Islak süpürme kapağı
	Toz filtresini gevşetin, sabitleyin

## Amaca uygun kullanım

Akü ile çalışan süpürme makinesini mekanların iç ve dış zemin yüzeylerinin temizliğinde kullanın.

Süpürme makinesi endüstriyel kullanım için tasarlanmıştır.

Süpürgeyi, aşağıdaki öngörülen uygulama alanlarında kullanın:

- 1 Park alanları
- 2 Kaldırımlar
- 3 Üretim tesisleri
- 4 Lojistik alanlar
- 5 Oteller
- 6 Perakende satış
- 7 Depo alanları

Süpürgeyi yalnızca bu kullanım kılavuzundaki bilgiler doğrultusunda kullanın. Bunun dışındaki her türlü kullanım, amaca uygun olmayan kullanım olarak kabul edilir. Üretici, amaca uygun olmayan kullanıma dayalı hasarlar için sorumluluk kabul etmez, risk, tamamen kullanıcıya aittir.

Süpürgeye hiçbir değişiklik yapılamaz.

Süpürge, yalnızca şirket veya şirket yetkilisi tarafından izin verilen alanlarda sürülebilir, buralarda temizlik yapılabilir.

#### Öngörülebilir yanlış kullanım

Patlayıcı sıvıları, gazları, seyreltilmemiş asitleri ve çözücülerini asla süpürmeyin veya cihazın içine çekmeyin (örn. benzin, tiner, mazot), bunlar emme havasıyla birleştiğinde patlayıcı buharlar ve karışımlar oluştururlar.

Aseton, seyreltilmemiş asitler ve çözücüler asla süpürülmemelidir ya da cihazın içine çekilmemelidir, çünkü bu tür maddeler cihazda kullanılan malzemelere nüfuz eder ve zarar verir.

Reaktif metal tozlarını (örn. alüminyum, magnezyum ve çinko) asla süpürmeyin veya cihazın içine çekmeyin, bunlar yoğun alkalik veya asitli deterjanlarla birlikte kullanıldığında patlayıcı gazlar oluşturacaktır.

Yanan veya kor halindeki nesnelere süpürmeyin, cihazın içine çekmeyin, yangın tehlikesi vardır.

Sağlığa zararlı maddeleri süpürmeyin.

Tehlikeli alanlarda bulunmak yasaktır. Cihazın patlama tehlikesi bulunan alanlarda işletilmesi yasaktır.

Cihaza kullanıcı dışındaki refakatçilerin binmesi yasaktır.

Eşyaların, cihazla itmek / çekmek suretiyle taşınması yasaktır.

#### Süpürmek için uygun kaplamalar

- Asfalt
- Endüstri zeminleri
- Şap
- Beton
- Parke taşları

## Çevre koruma

 Paketleme malzemeleri geri dönüştürülebilir. Lütfen ambalajları çevreye zarar vermeden bertaraf edin.

 Elektrikli ve elektronik cihazlar, değerli ve geri dönüştürülebilir malzemelerin yanı sıra yanlış kullanılması veya yanlış bertaraf edilmesi durumunda insan sağlığı ve çevre için potansiyel tehlike teşkil edebilecek piller, aküler veya yağlar içerebilir. Ancak cihazın usulüne uygun şekilde çalıştırılması için bu parçalar gereklidir. Bu simge ile işaretlenen cihazlar evsel çöp ile birlikte bertaraf edilmemelidir.

#### İçerik maddelerine yönelik uyarılar (REACH)

İçerik maddelerine yönelik güncel bilgiler için bkz.: [www.kaercher.de/REACH](http://www.kaercher.de/REACH)

#### Kullanım ömrü sona eren aracın tasfiyesi

Kullanım ömrü sona ermiş araçlarda geri dönüşüme uygun değerli malzemeler bulunur. Aracınızın tasfiye işlemi için tasfiye işlemlerinde uzman bir işletmeyle işbirliği yapılmasını öneriyoruz.

#### Aksesuarlar ve yedek parçalar

Sadece orijinal aksesuarlar ve orijinal yedek parçalar kullanın. Bu parçalar cihazın güvenli ve arızasız çalışmasını sağlar.

## Teslimatı kontrol etme

Aracın teslimatı sırasında tespit edilen kusurları ve taşıma sırasında meydana taşıma hasarlarını satıcınıza veya satış merkezine bildirin.

## Fonksiyon

Süpürge, manivela prensibiyle çalışır.

1. Dönen yan süpürgeler, süpürme alanının köşelerini ve kenarlarını temizler ve çöpleri ve kirleri süpürge silindire giden hatıya taşır.
2. Dönen süpürge silindiri, çöpleri ve kirleri direkt olarak kir kabına aktarır.
3. Kir kabında biriken toz, bir toz filtresi ile ayrıştırılır ve emme vantilatörü filtrelenen havayı emer.
4. Toz filtresi işletim sırasında otomatik olarak temizlenir.

## Cihaz açıklaması

### Kumanda ve işlev elemanları

Resimler için grafik sayfalarına bakın

#### Şekil A

- ① Program seçim şalteri\*
- ② Yan süpürge hız ayar düğmesi
- ③ Ekran\*\*
- ④ Acil durdurma şalteri
- ⑤ Çalışma ışığı şalteri (opsiyonel)
- ⑥ Döner ikaz lambası şalteri (opsiyonel)
- ⑦ Korna düğmesi
- ⑧ Sürüş yönü şalteri
- ⑨ Gaz pedali
- ⑩ Anahtarlı şalter
- ⑪ Kaba kir kapağı pedali
- ⑫ Kir kabı kilidini açma düğmesi
- ⑬ Su püskürtme sistemi şalteri (opsiyonel)
- ⑭ Toz filtresi temizleme düğmesi
- ⑮ Direksiyon
- ⑯ Sağ kaplama
- ⑰ Kir kabı emniyet desteği
- ⑱ Islak süpürme kapağı
- ⑲ Sürücü koltuğu (koltuk kontak şalterli)
- ⑳ Tip plakası (akünün üzerindeki taşıyıcı levhada)
- ㉑ Toz filtresi
- ㉒ Depolama alanı
- ㉓ Sol kaplama
- ㉔ Kir kabını kaldırma/indirme düğmesi
- ㉕ Kir kabı kapağını açma/kapatma düğmesi
- ㉖ Home Base rayı
- ㉗ Koltuk ayar kolu
- ㉘ Arka tekerlek
- ㉙ Sızdırmazlık çıtası (4 adet)
- ㉚ Süpürge silindiri
- ㉛ Ön tekerlek (elektrikli tahrik)
- ㉜ Sağ yan süpürge
- ㉝ Akü\*\*\*
- ㉞ Şarj kablosu\*\*\*
- ㉟ Şarj soketi\*\*\*
- ㊱ Şebeke kablosu\*\*\*
- ㊲ Taşınabilir şarj cihazı\*\*\*
- ㊳ Sürüş\*
- ㊴ Süpürge silindiriyle süpürme\*
- ㊵ Süpürge silindiri ve yan süpürgelerle süpürme\*

\* Tanım için bkz. Bölüm *Program seçim şalteri*

\*\* Tanım için bkz. Bölüm *Ekran*

\*\*\* yalnızca KM 100/120 R Bp Pack

## Not

Özel donanımlar, sipariş edildiğinde fabrikada halihazırda monte edilmişse veya servis departmanı tarafından daha sonraki bir tarihte kurulabilecekse gösterilmez, bkz. Bölüm *Aksesuarlar/aşınma parçaları*.

## Program seçim şalteri

## Not

İşlevler, sadece kontak şalteri "I" konumundayken etkindir.

## Şekil B

- ① **Sürüş**
  - Makine, kullanım yerine sürülebilir.
  - Süpürge silindiri ve yan süpürge yukarı kaldırılır ve kapatılır.
- ② **Süpürge silindiriyle süpürme**
  - Süpürge silindiri aşağı indirilir ve açılır.
- ③ **Süpürge silindiri ve yan süpürgelerle süpürme**
  - Süpürge merdanesi ve sağ ve sol (opsiyonel) yan süpürgeler aşağı indirilir ve açılır.

## Ekran

## Şekil C

- ① Ekran
- ② Akü şarj durumu
- ③ Çalışma saati sayacı

Anahtarlı şalter "I" konumundaysa ekranda aşağıdakiler görüntülenir:

- % cinsinden akü şarj durumu
- Çalışma saati sayacı

Ekran aşağıdaki mesajlardan biri görüntülenirse ilgili düğmeyi veya gaz pedalinı bırakın:

- W 1 (Kir kabı kilidini açma düğmesine basıldı)
- W 2 (Kir kabını kaldırma düğmesine basıldı)
- W 3 (Kir kabını indirme düğmesine basıldı)
- W 4 (Gaz pedalına basıldı)

Mesaj görüntülenmeye devam ederse servisle iletişime geçin.

Ekran aşağıdaki mesaj görüntülenirse servisle iletişime geçin:

- E ...,

Akü şarj durumu %20'nin altındaysa her 2 dakikada bir uyarı sesi duyulur. Aküyü mümkün olan en kısa sürede şarj edin, bkz. Bölüm *Aküyü şarj etme*.

Akü şarj durumu %10'nun altındaysa süpürge silindiri ve yan süpürge kapatılır. Aküyü derhal şarj edin, bkz. Bölüm *Aküyü şarj etme*.

## Kaplamalar

### ⚠ UYARI

#### Açık kaplamalar nedeniyle arıza

Kaplamaları, yalnızca program anahtar şalteri <0> konumundayken ve anahtar delikte değilken açın.

Bunların işletim sırasında açılması yasaktır.

### Sol/sağ kaplamanın açılması/kapatılması

#### Aşağıdaki eylemler için sol kaplamayı açın:

- Süpürge silindirinin çıkarılması/kontrol edilmesi/takılması, bkz. Bölüm *Süpürge silindirinin çıkarılması/kontrol edilmesi/takılması*
- Makinenin iç kısmının temizlenmesi, bkz. Bölüm *Makinenin içini temizleme*
- Sol arka tekerleğin çıkarılması/takılması, bkz. Bölüm *Arka tekerleğin çıkarılması/takılması*
- Sigortanın değiştirilmesi, bkz. Bölüm *Sigortanın çıkarılması/takılması*

#### Aşağıdaki eylemler için sağ kaplamayı açın:

- Güç kaynağının ayrılması/kurulması, bkz. Bölüm *Güç kaynağının ayrılması/kurulması*
  - Akünün şarj edilmesi, bkz. Bölüm *Aküyü şarj etme*
  - Makinenin iç kısmının temizlenmesi, bkz. Bölüm *Makinenin içini temizleme*
  - Sağ arka tekerleğin çıkarılması/takılması, bkz. Bölüm *Arka tekerleğin çıkarılması/takılması*
1. Makineyi kapatın, bkz. Bölüm *Makinenin kapatılması*.

### Sol/sağ kaplamanın açılması:

2. Sol/sağ kaplamadaki tutamak yuvasının önünü kavrayın, hafifçe kaldırın ve sol/sağ kaplamayı yana çevirin.

#### Şekil D

KM 100/120 R G'nin sol kaplamasında gösterilmiştir

### Sol/sağ kaplamanın kapatılması:

3. Makineye tam olarak oturduğunu duyana kadar sol/sağ kaplamayı geri çevirin.

### Depolama alanı

Depolama alanı üzerinde izin verilen maksimum yük, 20 kg'dır.

1. Yükün güvenli bir şekilde sabitlendiğinden emin olun.

## İşletime almadan önce

### Makinenin boşaltılması

#### ⚠ TEHLİKE

#### Makinenin yüklenmesi sırasında yaralanma ve hasar tehlikesi!

Makine yüklenirken makinenin yuvarlanması, devrilmesi ve düşmesi nedeniyle yaralanma riski vardır.

Yükleme sırasında makinenin ağırlığını ve boyutlarını göz önünde bulundurun ve uygun bir rampa kullanın.

Yükleme sırasında makineyi kaymaya, devrilmeye ve düşmeye karşı emniyete alın.

Yükleme işlemi için forklift kullanmayın.

Makineyi yalnızca düz, yatay bir yüzeye yükleyin.

Yokuş aşağı ve yukarı giderken makineyi ittirerek değil, sadece kendi sürüş tahriki ile hareket ettirin.

Boyutlar, ağırlıklar ve maksimum tırmanma kabiliyeti için bkz. Bölüm *Teknik bilgiler*.

#### Şekil E

Resim: Rampanın monte edilmesi

1. Plastik ambalaj bantlarını kesin ve ambalaj folyolarını çıkarın.
2. Makineyi sürüş için hazırlayın:
  - a KM 100/120 R Bp: Bir akü takın ve bağlayın, bkz. Bölüm *Akünün takılması/bağlanması/çıkartılması*.
  - b KM 100/120 R Bp Pack: Güç kaynağını kurun, bkz. Bölüm *Güç kaynağının ayrılması/kurulması*.
  - c Gerekirse aküyü şarj edin, bkz. Bölüm *Aküyü şarj etme*.
3. Bağlama noktalarındaki kayış bağlantılarını çıkarın.
4. Palette gösterilen üç tahtayı ve kare keresteyi sökün.
5. Tahtaları paletin kenarına yerleştirin ve makine tekerlekleriyle hizalayın. Tahtaları paletle vidalayın.
6. Kare keresteyi, destek olarak tahtaların altına yerleştirin.
7. Tekerleklerdeki ahşap takozları çıkarın.
8. Makineyi oluşturulan rampanın yardımıyla dikkatli bir şekilde paletten çıkarın, bkz. Bölüm *Makinenin sürülmesi*.

### Makinenin itilmesi

#### ⚠ UYARI

#### Park freni serbest bırakılırken veya etkinleştirilirken makinenin yuvarlanması nedeniyle yaralanma ve hasar tehlikesi!

Park freni serbest bırakılırken veya etkinleştirilirken makine yuvarlanıp devrilebilir ve bu sırada insanları, hayvanları veya vücut uzuvlarını sıkıştırabilir/ezebilir.

Park frenini serbest bırakmadan veya etkinleştirmeden önce makineyi yuvarlanmaya karşı tekerlek takozlarıyla emniyete alın.

Park frenini yalnızca makine düz ve yatay bir zeminde serbest bırakın.

Makineyi sadece düz bir zeminde itin, asla eğimli çıkışlarda veya inişlerde itmeyin.

Makineyi eğimli çıkışlarda ve inişlerde yalnızca makinenin kendi tahrik sistemiyle hareket ettirin.

Her itme işleminden hemen sonra, yuvarlanmasını önlemek için makineyi tekerlek takozlarıyla tekrar emniyete alın.

İtarken makinenin ağırlığına ve boyutlarına dikkat edin, gerekirse yardım alın.

1. Makineyi itmeden önce *Park freninin serbest bırakılması/etkinleştirilmesi* bölümünü okuyun!

## Aküler / Şarj cihazları

### DIKKAT

#### Sadece üretici tarafından tavsiye edilen akü ve şarj cihazlarını kullanın

Aküleri sadece aynı tür akülerle değiştirin.

Aracı tasfiye etmeden önce aküleri çıkartın ve tasfiye işlemi bulunduğunuz ülkeye özgü veya yerel yönetmeliklere uygun olarak gerçekleştirin.

### İkaz edici semboller

Akülerle çalışırken aşağıdaki ikaz sembollerini dikkate alın:

	Akü kullanım kılavuzunda ve akünün üzerinde yer alan uyarıları ve bu kullanım kılavuzundaki uyarıları dikkate alın.
	Göz koruyucu ekipman kullanın.
	Çocukları asitten ve aküden uzak tutun.
	Patlama tehlikesi
	Yangın, kıvılcım, açık ışık ve sigara içmek yasaktır.
	Kimyasal yanık tehlikesi
	İlk yardım
	Uyarı
	Tasfiye
	Aküyü çöp bidonuna atmayın.

### Güvenlik bilgileri

#### ⚠ TEHLİKE

#### Yanma ve patlama tehlikesi

Akünün üzerine herhangi bir alet ya da benzeri şeyler koymayın. Sigara içmekten ve açık haldeki ateşten kaçının.

Aküleri şarj ederken bulunduğunuz mekanda iyi bir havalandırma sağlayınız.

Yalnızca Kärcher tarafından onaylanmış aküleri ve şarj cihazlarını kullanın (orijinal yedek parçalar).

#### ⚠ UYARI

#### Akünün usule uygun olmayan şekilde tasfiye edilmesi çevre için tehlike oluşturur

Arızalı veya kullanım ömrü bitmiş aküleri güvenli bir şekilde tasfiye edin (gerekirse bir tasfiye işletmesiyle veya Kärcher teknik servisiyle irtibat kurun).

### Akü asitlerinin istem dışı serbest kalmasında alınacak önlemler

Amaca uygun kullanımda ve kullanım kılavuzu dikkate alındığında kurşun asitli aküler tehlike oluşturmaz.

Ancak yine de kurşun asitli akülerin ciddi yanıklara neden olabilecek sülfürik asit içerdiği unutulmamalıdır.

1. Dökülen veya sızıntılı akülerden dışarı sızan asitleri ör. kum gibi bağlayıcı maddelerle kontrol altına alın. Kanalizasyon, top- rak veya doğal su kaynaklarına girmesini engelleyin.
2. Asitleri, kireç/sodayla nötralize edin ve yerel yönetmelikleri dikkate alarak tasfiye edin.
3. Arızalı pillerin tasfiyesi için bir tasfiye işletmesiyle irtibata geçin.
4. Asit, göze veya deriye sıçradığında bol temiz su ile durulayın.
5. Ardından derhal doktora başvurun.
6. Kirlenmiş giysiyi suyla yıkayın.
7. Giysiyi değiştirin.

### Akünün takılması/bağlanması/çıkartılması

#### ⚠ UYARI

#### **Kısa devre nedeniyle yaralanma ve hasar tehlikesi!**

*Akü alanında çalışırken kısa devre nedeniyle yaralanma ve hasar riski vardır.*

*Akünün üzerine alet veya başka nesnelere koymayın.*

*Takma: Daima önce artı kabloyu artı kutba, ardından eksi kabloyu eksi kutba bağlayın.*

*Çıkarma: Daima önce eksi kutbundan eksi kabloyu, ardından artı kutbundan artı kabloyu çıkarın.*

*Eşleşmenin doğru olmasına dikkat edin: Artı kablodan artı kutba ve eksi kablodan eksi kutba.*

#### **Not**

*KM 100/120 R Bp Pack'in teslimat kapsamına akü ve şarj cihazı dahildir.*

1. Makineyi kapatın, bkz. Bölüm *Makinenin kapatılması*.

#### **Takma:**

2. Sol ve sağ kaplamaları açın, bkz. Bölüm *Sol/sağ kaplamanın açılması/kapatılması*.
3. Akü üzerindeki akü soketi ile artı ve eksi kabloları makinenin akü tutucusundan çıkarın.
4. Akünün sol ve sağ kaldırma halkalarına uygun bir kaldırma tertibatı takın.  
Akü ağırlığı için bkz. Bölüm *Teknik bilgiler*.

#### **Şekil F**

- ① Artı kutup vidası
- ② Artı kutup
- ③ Artı kablo
- ④ Akü
- ⑤ Pozitif kutup kapağı
- ⑥ Kaldırma halkası
- ⑦ Negatif kutup kapağı
- ⑧ Eksi kablo
- ⑨ Eksi kutup
- ⑩ Eksi kutup vidası
- ⑪ Akü tarafı akü soketi

5. Aküyü kaldırma tertibatı yardımıyla dikkatlice makinenin akü tutucusuna yerleştirin.

#### **Not**

*Kullanılmayan artı ve eksi kutuplar makinenin sağ tarafında olmalıdır.*

6. Kaldırma tertibatını sol ve sağ kaldırma halkalarından ayırın.

#### **Bağlama:**

7. Önce pozitif kabloyu akünün pozitif kutbuna bağlayın ve pozitif kutup kapağını takın, bkz. Bölüm *Artı/eksi kablonun aküye takılması/aküden çıkarılması*.
8. Negatif kabloyu akünün negatif kutbuna bağlayın ve negatif kutup kapağını takın, bkz. Bölüm *Artı/eksi kablonun aküye takılması/aküden çıkarılması*.
9. Güç kaynağını kurun, bkz. Bölüm *Güç kaynağının ayrılması/kurulması*.
10. Anahtarlı şalterdeki anahtarı "I" konumuna çevirin.
11. Ekrandaki akü şarj durumunu okuyun ve gerekirse aküyü şarj edin, bkz. Bölüm *Aküyü şarj etme*.

#### **Çıkarma:**

12. Çıkarma işlemi, tersine sırayla gerçekleştirilir.

### Artı/eksi kablonun aküye takılması/aküden çıkarılması

#### ⚠ UYARI

#### **Kısa devre nedeniyle yaralanma ve hasar tehlikesi!**

*Akü alanında çalışırken kısa devre nedeniyle yaralanma ve hasar riski vardır.*

*Akünün üzerine alet veya başka nesnelere koymayın.*

*Takma: Daima önce artı kabloyu artı kutba, ardından eksi kabloyu eksi kutba bağlayın.*

*Çıkarma: Daima önce eksi kutbundan eksi kabloyu, ardından artı kutbundan artı kabloyu çıkarın.*

*Eşleşmenin doğru olmasına dikkat edin: Artı kablodan artı kutba ve eksi kablodan eksi kutba.*

1. Makinenin kapatılması.

#### **Monte etme:**

2. Güç kaynağını ayırın, bkz. Bölüm *Güç kaynağının ayrılması/kurulması*.
3. Artı kabloyu gösterildiği gibi akünün sağ kaldırma halkasından geçirerek artı kutba doğru döşeyin.

#### **Şekil G**

- ① Artı kutup vidası
- ② Artı kutup
- ③ Artı kablo
- ④ Akü
- ⑤ Pozitif kutup kapağı
- ⑥ Negatif kutup kapağı
- ⑦ Eksi kablo
- ⑧ Eksi kutup
- ⑨ Eksi kutup vidası
- ⑩ Sağ kaldırma halkası
4. Pozitif kutup üzerindeki taşıma kapağını çıkarın ve saklayın.
5. Artı kabloyu artı kutup vidasıyla artı kutba vidalayın.  
Sıkma torku: 25 Nm.
6. Pozitif kutup kapağını pozitif kutba monte edin.
7. Eksi kabloyu gösterildiği gibi akünün sağ kaldırma halkasından geçirerek eksi kutba doğru döşeyin.
8. Negatif kutup üzerindeki taşıma kapağını çıkarın ve saklayın.
9. Eksi kabloyu eksi kutup vidasıyla eksi kutba vidalayın.  
Sıkma torku: 25 Nm.
10. Negatif kutup kapağını negatif kutba monte edin.
11. Güç kaynağını kurun, bkz. Bölüm *Güç kaynağının ayrılması/kurulması*.

#### **Sökme:**

12. Sökme işlemi, tersine sırayla gerçekleştirilir.

### Güç kaynağının ayrılması/kurulması

#### **Şekil H**

- ① Makine tarafı akü soketi
  - ② Akü tarafı akü soketi
  1. Makineyi kapatın, bkz. Bölüm *Makinenin kapatılması*.
  2. Sağ kaplamayı açın, bkz. Bölüm *Sol/sağ kaplamanın açılması/kapatılması*.
- #### **Ayırma:**
3. Makine tarafı akü soketini akü tarafı akü soketinden ayırın.  
Makine gerilimsizdir.
- #### **Kurma:**
4. Makine tarafındaki akü soketini, iki soket muhafazası birbirine temas edecek şekilde akü tarafındaki akü soketine takın.  
Makinenin güç kaynağı kuruldu.
  5. Sağ kaplamayı kapatın, bkz. Bölüm *Sol/sağ kaplamanın açılması/kapatılması*.

### Aküyü şarj etme

#### ⚠ UYARI

#### **Kısa devre nedeniyle yaralanma ve hasar tehlikesi!**

*Akü alanında çalışırken kısa devre nedeniyle yaralanma ve hasar riski vardır.*

Akünün üzerine alet veya başka nesnelere koymayın.

**Takma:** Daima önce artı kabloyu artı kutba, ardından eksi kabloyu eksi kutba bağlayın.

**Çıkarma:** Daima önce eksi kutbundan eksi kabloyu, ardından artı kutbundan artı kabloyu çıkarın.

**Eşleşmenin doğru olmasına dikkat edin:** Artı kablodan artı kutba ve eksi kablodan eksi kutba.

1. Makineyi kuru ve iyi havalandırılan kapalı bir alana sürün.
2. Makineyi kapatın, bkz. Bölüm *Makinenin kapatılması*.

#### **Şarj cihazının bağlanması:**

3. Güç kaynağını ayırın, bkz. Bölüm *Güç kaynağının ayrılması/kurulması*.

#### **Şekil I**

- (1) Akü
  - (2) Şarj kablosu
  - (3) Şebeke kablosu
  - (4) Taşınabilir şarj cihazı
  - (5) LED gösterge
  - (6) Makine tarafı akü soketi
  - (7) Akü tarafı akü soketi
  - (8) Şarj soketi
4. Taşınabilir şarj cihazını makine basamağına yerleştirin.

#### **DIKKAT**

*Ayaklar aşığına bakmalıdır.*

*Taşınabilir şarj cihazını akünün üzerine koymayın!*

*Taşınabilir şarj cihazının üzerini örtmeyin veya üzerine nesnelere koymayın!*

5. Şarj kablosunu, bölme duvarındaki kablo kanalından (ok) akü tarafındaki akü soketine döşeyin.
6. Şarj soketini, iki soket muhafazası birbirine temas edecek şekilde akü tarafındaki akü soketine takın.

#### **DIKKAT**

*Makine tarafındaki akü soketini ve şarj kablosunu, sağ kaplama kapatılırken zarar görmeyecek şekilde yerleştirin!*

7. Şebeke kablosunu taşınabilir şarj cihazına takın.
8. Şebeke kablosunu akım korumalı bir prize takın. Şarj işlemi otomatik olarak başlar ve biter. LED gösterge güncel durumu belirtir:
  - sarı = Akü şarj oluyor
  - yeşil yanıp sönüyor = Akü %80'in üzerinde şarj oldu
  - yeşil yanıyor = Akü tamamen şarj oldu
  - kırmızı = Hata oluştuŞarj süresi için bkz. Bölüm *Teknik bilgiler*.
9. Şarj süresinin sonuna doğru elektrolit dolmuş seviyesini akü üreticisinin kullanım talimatlarına göre kontrol edin ve gerekirse düzeltin.

#### **Şarj cihazının ayrılması:**

10. Şarj işleminin ardından şarj cihazını tersine sırayla makineden ayırın.

## **İşletime alma**

### **Çalıştırmadan önce güvenlik kontrolü**

1. Akü şarj durumunu kontrol edin, gerekirse aküyü şarj edin, bkz. Bölüm *Aküyü şarj etme*.
2. Sol ve sağ kapakların kapanma işlevini kontrol edin, bkz. Bölüm *Sol ve sağ kaplama*, gerekirse servise haber verin.
3. Koltuk kontak şalterinin kapanma işlevini kontrol edin, bkz. Bölüm *Koltuk kontak şalteri*, gerekirse servise haber verin.
4. Arka tekerleklerin lastik şişirme basıncını kontrol edin ve gerekirse düzeltin. Lastik şişirme basıncı için bkz. Bölüm *Teknik bilgiler*.
5. Süpürge silindirlerini ve yan süpürgeleri yabancı cisimler ve örneğin kayış veya kordon gibi uzun ve esnek nesnelere bakımından kontrol edin, gerekirse yabancı cisimleri ve esnek nesnelere çıkarın.
6. Anahtarlı şalteri "O" konumuna çevirin ve makine dururken gaz pedalını hareket kolaylığı bakımından kontrol edin, gerekirse servise haber verin.

## **Sürücü koltuğunun ayarlanması**

### **⚠ TEHLİKE**

#### **Kaza olasılığı**

*Sürücü koltuğunu yalnızca cihaz durmuş halde ayarlayın.*

1. Koltuk ayar kolunu sağa çekin ve sürücü koltuğunu istediğiniz konuma getirin.

#### **Şekil J**

- ① Sürücü koltuğu
  - ② Koltuk ayar kolu
2. Koltuk ayar kolunu bırakın.
  3. Sürücü koltuğunu ileri geri hareket ettirerek yerine doğru bir şekilde oturduğundan emin olun.

## **Park freninin serbest bırakılması/etkinleştirilmesi**

### **⚠ UYARI**

**Park freni serbest bırakılırken veya etkinleştirilirken makinenin yuvarlanması nedeniyle yaralanma ve hasar tehlikesi!**

*Park freni serbest bırakılırken veya etkinleştirilirken makine yuvarlanıp devrilebilir ve bu sırada insanları, hayvanları veya vücut uzuvlarını sıkıştırabilir/ezebilir.*

*Park frenini serbest bırakmadan veya etkinleştirmeden önce makineyi yuvarlanmaya karşı tekerlek takozlarıyla emniyete alın.*

*Park frenini yalnızca makine düz ve yatay bir zeminde serbest bırakın.*

*Makineyi sadece düz bir zeminde itin, asla eğimli çıkışlarda veya inişlerde itmeyin.*

*Makineyi eğimli çıkışlarda ve inişlerde yalnızca makinenin kendi tahrik sistemiyle hareket ettirin.*

*Her itme işleminden hemen sonra, yuvarlanmasını önlemek için makineyi tekerlek takozlarıyla tekrar emniyete alın.*

*İtirken makinenin ağırlığına ve boyutlarına dikkat edin, gerekirse yardım alın.*

#### **Not**

*Park freni, makine durduğunda otomatik olarak etkinleştirilir ve çalışma sırasında otomatik olarak serbest bırakılır.*

*Park freni ön tekerleğe etki eder.*

*Makineyi itebilmek için park freninin mekanik olarak serbest bırakılması gerekir.*

*Boyutlar ve ağırlıklar için bkz. Bölüm *Teknik bilgiler*.*

#### **Park frenini serbest bırakın:**

#### **Şekil K**

- ① Park freni
  - ② Kol
  - ③ Nesne (ör. kama)
1. Makineyi düz, yatay bir zemine park edin ve kapatın, bkz. Bölüm *Makinenin kapatılması*.
  2. Tekerleklerle takoz koyarak makineyi yuvarlanmaya karşı emniyete alın.
  3. El frenindeki kolu kaldırın ve kol ile park freni arasına bir nesne (ör. kama) yerleştirin. Park freni çözüldü.
  4. Tekerlek takozlarını çıkarın ve makineyi itin.

#### **Park freninin etkinleştirilmesi:**

5. Takoz koyarak makineyi yuvarlanmaya karşı emniyete alın.
6. Kol ile tekerlek göbeği motoru arasına yerleştirilen nesneyi (ör. kama) çıkarın. Park freni etkinleştirildi.
7. Tekerlek takozlarını çıkarın.

## **İşletme**

### **Makineyi başlatma**

#### **Not**

*Makineyi çalıştırmak için sol ve sağ kaplama kapatılmalı ve sürücü, sürücü koltuğuna oturmalıdır.*

1. Sürücü koltuğuna oturun. Koltuk kontak şalteri çalıştırılır.
2. Anahtarı, anahtarlı şaltere sokun ve "I" konumuna çevirin.

3. Program seçme şalterini istediğiniz konuma çevirin, işlevler için bkz. Bölüm *Program seçim şalteri*.

### Makinenin sürülmesi

#### ⚠ TEHLİKE

#### **Ani durma nedeniyle yaralanma tehlikesi!**

Sürücü koltuğu boşaldığında makine aniden durur.

Sürüş sırasında sürücü koltuğundan kalkmayın.

#### ⚠ UYARI

#### **Geriye doğru sürerken kaza tehlikesi!**

Geriye doğru sürerken kaza riski artar.

Geriye doğru sürüş yapmadan önce kimseyi, özellikle de çocukları tehlikeye atmadığınızdan emin olun. Gerekirse, birinin size rehberlik etmesini sağlayın.

Geriye doğru sürerken tüm alanı gözlemleyin.

#### ⚠ UYARI

#### **Kir kabı kaldırılmış şekilde yapılan sürüş sırasında kaza tehlikesi!**

Kir kabı kaldırılmış şekilde yapılan sürüş sırasında makinenin ağırlık merkezindeki değişiklik nedeniyle kaza riski artar.

Kir kabı kaldırılmış haldeyken sürün.

#### DIKKAT

#### **Tahrikte hasar tehlikesi!**

Gaz pedalına sarsıntılı bir şekilde basılması sürücüye zarar verebilir.

Gaz pedalına daima yavaş ve dikkatli bir şekilde basın.

İleri vitesten geri vitese veya geri vitesten ileri vitese geçmeden önce makineyi durdurun.

#### Not

Ön tekerlekteki park freninde bulunan kol sürüş konumunda olmalıdır, bkz. Bölüm *Park freninin serbest bırakılması/etkinleştirilmesi*.

#### Şekil L

- ① Direksiyon
- ② Ekran
- ③ Sürüş yönü şalteri
- ④ Gaz pedalı

1. Makineyi çalıştırın, bkz. Bölüm *Makineyi başlatma*.
2. Ekrandaki akü şarj durumunu kontrol edin, gerekirse aküyü şarj edin, bkz. Bölüm *Aküyü şarj etme*.
3. Sürüş yönü şalterini "İleri" veya "Geri" konumuna getirin.
4. Gaz pedalına dikkatli bir şekilde basın ve sürüş hızını sürekli olarak ayarlayın.  
Gaz pedalına aniden basmayın.
5. Hareket yönünü direksiyonla kontrol edin.
6. Hızı azaltmak için gaz pedalını bırakın.

### Süpürme işletimi

#### Süpürme işlemlerine ilişkin bilgiler

1. Optimum temizlik sonucu için sürüş hızını duruma göre ayarlayın ve ileriye doğru sürün.
2. Süpürme işletimi yalnızca kir kabı geri sürülmüş haldeyken mümkündür.  
Program seçimi "Sürüş" olarak ayarlanmışsa kir kabı kapağı, otomatik olarak kapanır.  
Program seçme şalteri "Süpürge silindiriyle süpürme" veya "Süpürge silindiri ve yan süpürgelerle süpürme" olarak ayarlanmışsa kir kabı kapağı otomatik olarak açılır ve süpürme yapılabilir.
3. Toz filtresi, düzenli aralıklarla otomatik olarak temizlenir. İki temizlik arasında çok fazla toz birikiyorsa ek bir toz filtresi temizliğini tetiklemek için toz filtresi temizleme düğmesine basın.
4. Kir kabını düzenli aralıklarla boşaltın, bkz. Bölüm *Kir kabının boşaltılması*. Kir kabının maksimum yükünü aşmayın, bkz. Bölüm *Teknik bilgiler*.  
Ağırlıklı olarak yüksek yoğunluklu süpürme maddeleri (çakıl, kum, vb.) toplanıyorsa, kir kabını buna göre daha erken boşaltın.

5. Yüksekliği 6 cm'yi geçmeyen sabit engeller üzerinden yavaş ve dikkatli bir şekilde sürülebilir.

#### DIKKAT

6 cm'den yüksek sabit engeller, ancak uygun bir rampa ile aşılabılır.

### Süpürge silindiri ve yan süpürgelerle süpürme

#### ⚠ TEHLİKE

#### **Ani durma nedeniyle yaralanma tehlikesi!**

Sürücü koltuğu boşaldığında makine aniden durur.

Sürüş sırasında sürücü koltuğundan kalkmayın.

#### ⚠ UYARI

#### **Etrafa saçılan kirlere kaynaklanan yaralanma tehlikesi!**

Kaba kir klapesi açıkken etrafa saçılan kirlere (örn. taşlar) etraftaki kişi veya hayvanlara zarar verebilir.

Makinenin yakınında insanlar veya hayvanlar bulunuyorsa kaba kir klapesi açmayın.

#### DIKKAT

#### **Şerit ve kordonların süpürülmesi nedeniyle hasar tehlikesi!**

Şerit veya kordonlar gibi uzun ve esnek nesnelere süpürülmesi, süpürme mekanizmasına zarar verebilir.

Makineyi veya yan süpürgeyi şerit veya kordonlar gibi uzun, esnek nesnelere sürmeyin ve bu tür nesnelere süpürmeyin.

1. Süpürme için "Süpürge silindiriyle süpürme" programını seçin, bkz. Bölüm *Program seçim şalteri*.  
Süpürge silindiri açılır ve indirilir.
2. Kenarlara yakın temizlik için "Süpürge silindiri ve yan süpürgelerle süpürme" programını seçin, bkz. Bölüm *Program seçim şalteri*.  
Süpürge silindiri ve yan süpürgeler açılır ve indirilir.
3. Islak veya nemli yüzeylerde ıslak süpürme kapağını açın.  
Emiş gücü azaltılır ve toz filtresinin çok fazla ıslanması önlenir.
4. Yaklaşık 50 mm'den büyük nesnelere süpürmek için kaba kir kapağı pedalına kısa bir süre basın.

### Kir kabının boşaltılması

#### ⚠ UYARI

#### **Düşen cisimler nedeniyle yaralanma tehlikesi!**

Kir kabını kaldırırken ve indirirken, depolama alanından düşen nesnelere nedeniyle yaralanma riski mevcuttur.

Kir kabını kaldırmadan önce depolama alanında güvenli bir şekilde sabitlenmemiş tüm nesnelere çıkarın.

#### ⚠ UYARI

#### **Makinenin kir kabını boşaltırken devrilmesi nedeniyle yaralanma tehlikesi!**

Kir kabını sadece sağlam ve düz bir zeminde boşaltın.

Tepeler ve rampalarda boşaltma yaparken emniyet mesafesi bırakın.

#### ⚠ UYARI

#### **Kir kabının dönme alanında bulunma nedeniyle yaralanma tehlikesi!**

Boşaltma işlemi sırasında kir kabının dönme alanında insan veya hayvanların bulunmadığından emin olun.

#### ⚠ UYARI

#### **Kir kabının mekanizmasına müdahale ederken vücut parçalarının ezilmesi veya kesilmesi nedeniyle yaralanma tehlikesi!**

Kir kabı boşaltma mekanizmasının hareket alanına veya bileşenlerine dokunmayın.

#### ⚠ UYARI

#### **Kir kabının alçalması nedeniyle yaralanma tehlikesi!**

Kaldırılan kir kabı aniden düşebilir ve ezilme ve sıkışma nedeniyle ciddi yaralanmalara neden olabilir.

Emniyete alınmamış kir kabının altında bulunmayın.

Kir kabının altına girmeden önce yükseltilmiş kir kabını bu amaç için sağlanan emniyet desteğiyle düzgün bir şekilde sabitleyin.



## Not

Makinenin yüksek boşaltma özelliği kullanılarak kir kabı örneğin bir atık konteynerine boşaltılabilir (maksimum boşaltma yüksekliği bkz. Bölüm Teknik bilgiler).

## Kaldırma:

1. Güvenli şekilde sabitlenmemiş tüm nesnelere depolama alanından çıkarın.
2. Program seçim şalterini "Sürüş" konumuna getirin, bkz. Bölüm Program seçim şalteri.

Kir kabı sadece bu konumda kaldırılabilir.

## Şekil M

- ① Kir kabı kilidini açma düğmesi
  - ② Kir kabını kaldırma/indirme düğmesi
  - ③ Hazne kapağını açma/kapatma düğmesi
3. Makineyi boşaltma noktasının önünde konumlandırın.

## DIKKAT

Kir kabının arkasında ve üzerinde yeterli boşluk olduğundan emin olun.

4. Tozun kir kabına oturması için en az 1 dakika bekleyin.

## Boşaltma:

5. "Kir kabı kilidini açma düğmesine" basın ve düğmeyi basılı tutun.

## Not

Güvenlik nedeniyle kir kabı iki elle tutularak boşaltılmalıdır. Boşaltma işlemi boyunca "Kir kabı kilidini açma düğmesini" basılı tutun.

6. "Kir kabını kaldırma/indirme düğmesini" "kaldırma" konumuna getirin ve düğmeyi basılı tutun.  
Kir kabı kaldırılır.
  - a Yüksekteki bir hazneye boşaltmak için kir kabını tamamen kaldırın.  
Ardından yavaşça hazneye yaklaşın.
  - b Yerdeki veya alçaktaki bir hazneye boşaltmak için kir kabını en az 75 cm yükseltin.  
Hazne kapağını daha düşük bir yükseklikte açmak mümkün değildir.
  - c "Kir kabını kaldırma/indirme düğmesini" serbest bırakın.
7. "Hazne kapağını açma/kapatma düğmesini" "açma" konumuna getirin.  
Hazne kapağı açılır ve kir kabı boşaltılır.
8. "Hazne kapağını açma/kapatma düğmesini" "kapatma" konumuna getirin.  
Hazne kapağı kapanır.

## İndirme:

9. Makineyi boşaltma noktasından yaklaşık 2 m uzağa sürün.

## DIKKAT

Kir kabının arkasında ve altında yeterli boşluk olduğundan emin olun.

10. "Kir kabını kaldırma/indirme düğmesini" "indirme" konumuna getirin ve kir kabını tamamen indirin.
11. "Kir kabı kilidini açma düğmesini" ve "Kir kabını kaldırma/indirme düğmesini" serbest bırakın.
12. Çıkarılan nesnelere depolama alanına geri koyun.

## Makinenin kapatılması

## DIKKAT

Tehlikeli bir durum oluştuysa ve hem makinenin hem de tüm sürüş ve temizlik işlevlerinin derhal kapatılması gerekiyorsa acil durdurma şalterine basın, bkz. Bölüm Acil Durdurma şalteri. Normal çalışma sırasında makineyi kapatmak için acil durdurma şalterini kullanmayın, bunun yerine aşağıdakileri adımları takip edin:

1. Makineyi düz bir şekilde park edin.

## Not

Makine durduğunda park freni otomatik olarak etkinleştirilir. Her gün makineyi son kez kapatmadan önce kir kabını boşaltın, bkz. Bölüm Kir kabının boşaltılması.

Her gün makineyi son kez kapattıktan sonra aküyü şarj edin, bkz. Bölüm Aküyü şarj etme.

2. Program seçim şalterini "Sürüş" konumuna çevirin.
3. Anahtarlı şalterdeki anahtarı "O" konumuna çevirin ve çıkarın.

## Not

Toz filtresi otomatik olarak temizlenir, ardından makine tamamen kapanır.

## Taşıma

### ⚠ TEHLİKE

### Makinenin yüklenmesi sırasında yaralanma ve hasar tehlikesi!

Makine yüklenirken makinenin yuvarlanması, devrilmesi ve düşmesi nedeniyle yaralanma riski vardır.

Yükleme sırasında makinenin ağırlığını ve boyutlarını göz önünde bulundurun ve uygun bir rampa kullanın.

Yükleme sırasında makineyi kaymaya, devrilmeye ve düşmeye karşı emniyete alın.

Yükleme işlemi için forklift kullanmayın.

Makineyi yalnızca düz, yatay bir yüzeye yükleyin.

Yokuş aşağı ve yukarı giderken makineyi ittirerek değil, sadece kendi sürüş tahriki ile hareket ettirin.

### ⚠ TEHLİKE

### Ağırlığın dikkate alınmaması nedeniyle yaralanma ve hasar tehlikesi!

Makinenin taşınması ve depolanması sırasında ağırlığın dikkate alınmaması nedeniyle yaralanma ve hasar tehlikesi.

Taşıma ve depolama sırasında makinenin ağırlığına dikkat edin. Taşıma sırasında makineyi, ilgili yönetmelikler uyarınca kaymaya ve devrilmeye karşı emniyete alın.

1. Makineyi yükleyin, bkz. Bölüm Makinenin boşaltılması.
2. Makineyi kapatın, bkz. Bölüm Makinenin kapatılması.
3. Güç kaynağını ayırın, bkz. Bölüm Güç kaynağının ayrılması/kurulması.
4. Tekerleklerle takoz koyarak makineyi yuvarlanmaya karşı emniyete alın.
5. Uygun germe kayışları veya halatlar kullanarak makineyi işaretili bağlantı noktalarına bağlayın.

## Şekil N

KM 100/120 R G üzerinde gösterilmiştir

- Önde: Ön kule alanındaki ayaklık kısmında.
- Arkada: Arka tekerlekler ile kir kabı arasındaki çerçevede bulunan sol ve sağ delikler (yaklaşık 30 mm çapında).

## DIKKAT

Bağlantı noktaları zincir simgeleriyle işaretlenmiştir. Bağlama için sadece işaretli sabitleme noktalarını kullanın, aksi takdirde makine hasar görür.

## Depolama

### ⚠ TEHLİKE

### Ağırlığın dikkate alınmaması nedeniyle yaralanma ve hasar tehlikesi!

Makinenin taşınması ve depolanması sırasında ağırlığın dikkate alınmaması nedeniyle yaralanma ve hasar tehlikesi.

Taşıma ve depolama sırasında makinenin ağırlığına dikkat edin. Taşıma sırasında makineyi, ilgili yönetmelikler uyarınca kaymaya ve devrilmeye karşı emniyete alın.

1. Kir kabını boşaltın, bkz. Bölüm Kir kabının boşaltılması.
2. Makinenin içini temizleyin, bkz. Bölüm Makinenin içini temizleme.
3. Makinenin dışını temizleyin, bkz. Bölüm Makinenin dışının temizlenmesi.
4. Makineyi kuru, don olmayan bir ortamda düz, yatay bir yüzeye park edin.
5. Anahtarlı şalterdeki anahtarı "O" konumuna çevirin ve çıkarın.
6. Güç kaynağını ayırın, bkz. Bölüm Güç kaynağının ayrılması/kurulması.
7. Aküyü şarj edin, bkz. Bölüm Aküyü şarj etme.

## DIKKAT

Her 6 haftada bir şarj işlemini tekrarlayın, aksi takdirde akü hasar görebilir.

8. Makineyi tozlanmayacak şekilde örtün.

## Koruma ve bakım

### ⚠ UYARI

#### Ölüm, yaralanma ve hasar tehlikesi!

Makinenin korunması ve bakımı sırasında güvenlik bilgilerine uyulmaması durumunda ölüm, yaralanma ve hasar tehlikesi vardır!

Bu kullanım kılavuzunun başında yer alan Güvenlik bilgileri bölümündeki koruma ve bakıma ilişkin güvenlik bilgilerine uyun.

### Cihazın temizlenmesi

#### DIKKAT

Kısa devre veya başka hasarlar oluşabilir. Cihazı hortumdan veya yüksek basınçlı suyla temizlemeyin.

#### DIKKAT

##### Yanlış temizleme

Hasar tehlikesi.

Aşındırıcı veya agresif temizlik maddeleri kullanmayın.

#### ⚠ TEHLİKE

##### Toz nedeniyle sağlık tehlikesi

Basınçlı hava ile iç temizlik için.

Toz maskesi ve koruyucu gözlük takın.

### Makinenin içini temizleme

1. Makinenin kapatılması.
2. Sol ve sağ kaplamayı açın, bkz. Bölüm *Sol/sağ kaplamanın açılması/kapatılması*.
3. Kişisel koruyucu ekipman giyin (gözlük, yüz koruması, solunum koruması, işitme koruması vb.).
4. Makineyi basınçlı havayla temizleyin.
5. Makinenin içini hafif bir deterjanlı suyla nemlendirilmiş bir bezle temizleyin.
6. Sol ve sağ kaplamayı kapatın, bkz. Bölüm *Sol/sağ kaplamanın açılması/kapatılması*.

### Makinenin dışının temizlenmesi

1. Makinenin kapatılması.
2. Makinenin dışını hafif bir deterjanlı suyla nemlendirilmiş bir bezle temizleyin.

### Bakım aralıkları

#### Not

Garanti geçerliliğinin devamı için tüm servis ve bakım çalışmaları garanti süresi boyunca, denetim kontrol listesi (ICL) doğrultusunda yetkili servis tarafından gerçekleştirilmelidir.

- Çalışma saati sayacı, bakım aralığı zamanını gösterir.
- Müşteri/operatör tarafından yapılan servis ve bakım çalışmaları için aralıklar, *Müşteri tarafından yapılan bakım* bölümünde listelenmiştir. Çalışmalar, kalifiye bir uzman tarafından yapılmalıdır. Gerekirse Kärcher yetkili bayisine veya servisine danışın.
- Diğer bakım çalışmaları, yetkili servis tarafından denetim kontrol listesine uygun olarak yapılmalıdır. Lütfen servisle zamanında iletişime geçin.

### Müşteri tarafından yapılan bakım

#### Not

Aşağıdaki bakım çalışmaları kalifiye bir uzman tarafından yapılmalıdır, gerekirse Kärcher yetkili bayisine veya servisine danışın. Hidrolik üzerindeki çalışmalar yalnızca yetkili servis tarafından gerçekleştirilebilir.

#### Günlük:

1. Çalıştırmadan önce güvenlik kontrolü gerçekleştirin, bkz. Bölüm *Çalıştırmadan önce güvenlik kontrolü*.
2. Boşalmış aküyü şarj edin, elektrolit seviyesini kontrol edin ve gerekirse düzeltin, bkz. *Aküyü şarj etme*.

#### Haftalık:

#### ⚠ UYARI

##### Kir kabının alçalması nedeniyle yaralanma tehlikesi!

Kaldırılan kir kabı aniden düşebilir ve ezilme ve sıkışma nedeniyle ciddi yaralanmalara neden olabilir.

Emniyete alınmamış kir kabının altında bulunmayın.

Kir kabının altına girmeden önce yükseltilmiş kir kabını bu amaç için sağlanan emniyet desteğiyle düzgün bir şekilde sabitleyin.

3. Tüm hareketli parçaları hareket kolaylığı bakımından kontrol edin, gerekirse yağlayın veya tamir ettirin.

#### Not

Kir kabı kaldırılmış durumdayken herhangi bir bakım ve onarım çalışmasından önce emniyet desteğini takın, bkz. Bölüm *Kir kabı emniyet desteğini takma/sökme*.

4. Süpürge silindiri kutusundaki sızdırmazlık çıtalarını doğru ayar ve aşınma bakımından kontrol edin, gerekirse ayarı düzeltin ve aşınmış sızdırmazlık çıtalarını değiştirin, bkz. Bölüm *Sızdırmazlık çıtalarının ayarlanması/çıkarılması/takılması*.
5. Kir kabı hazne kapağındaki 3 sızdırmazlık çıtasında hasar olup olmadığını kontrol edin, gerekirse değiştirin.
6. Süpürge silindirini aşınma ve hasar bakımından kontrol edin, gerekirse değiştirin, bkz. Bölüm *Süpürge silindirinin çıkarılması/kontrol edilmesi/takılması*.
7. Yan süpürgeleri aşınma ve hasar bakımından kontrol edin, gerekirse değiştirin, bkz. Bölüm *Yan fırçayı kontrol etme / sökme / monte etme*.
8. Toz filtresini kir ve hasar bakımından kontrol edin, gerekirse değiştirin ve toz filtresi kutusunu temizleyin, bkz. Bölüm *Toz filtresinin çıkarılması/temizlenmesi/takılması*.
9. Hidrolik sistemde sızıntı olup olmadığını kontrol edin ve gerekirse tamir ettirin.
10. Üfleme tekerleğinin tahrik kayışını aşınma ve hasar bakımından kontrol edin, gerekirse değiştirin.

#### Aylık:

11. Akü üreticisinin kullanım kılavuzu uyarınca aküyü, akü hücreleri arasındaki elektrolit yoğunluğu ve sıcaklığındaki sapmalar bakımından kontrol edin, gerekirse servisle iletişime geçin.

### Servis ile bakım

#### Not

Garanti taleplerinin korunması için tüm servis ve bakım işlemleri garanti süresi boyunca, denetim kontrol listesi doğrultusunda yetkili bir Kärcher servisi tarafından gerçekleştirilmelidir.

- 20 saatlik çalışmadan sonra ilk muayene
- Her 100 çalışma saati sonunda bakım
- Her 300 çalışma saati sonunda bakım
- Fakat gerekirse yılda en az bir kez, akü üreticisinin çalıştırma talimatlarına uygun olarak makinenin ve akünün yalıtım direncinin kalifiye bir elektrikçi tarafından kontrol edilmesini sağlayın.

### Bakım çalışmaları

#### Süpürge silindirinin çıkarılması/kontrol edilmesi/takılması

Süpürge silindirinin hareketli yatağı nedeniyle süpürme düzeni, fırça kıllar aşındığında kendini otomatik olarak yeniden ayarlar.

1. Makineyi kapatın, bkz. Bölüm *Makinenin kapatılması*.

#### Çıkarma:

2. Sol kaplamayı açın, bkz. Bölüm *Sol/sağ kaplamanın açılması/kapatılması*.
3. Sol tırtıllı vidayı döndürerek sökün.

#### Şekil T

- ① Sol tırtıllı vida
- ② Yatak plakası
- ③ Kapak plakası
- ④ Sağ tırtıllı vida
4. Yatak plakasını çekip çıkarın.
5. Sağ tırtıllı vidayı döndürerek sökün.
6. Kapak plakasını çekip çıkarın.

7. Süpürge silindirini çekip çıkarın.

#### Şekil U

- ① Süpürge silindiri
- ② Süpürge silindiri yuvası (her iki taraf)
- ③ Ok şeklinde bir kıl şeridin ucu

#### Kontrol etme:

8. Süpürge silindirini aşınma, hasar ve kayış, kordon gibi sarılmış, esnek nesnelere bakımından kontrol edin. Aşınmışsa, hasar görmüşse veya temizlik sonuçları yetersizse süpürge silindirini değiştirin veya sarılı nesnelere çıkarın.

#### Takma:

9. Süpürge silindirini takın.  
Hizalamanın doğru olmasına dikkat edin, ileri sürüş sırasında ok şeklindeki kıl şeritlerinin uçları sürüş yönünü göstermelidir.
10. Kapak plakasını takın.

#### Şekil T

- ① Sol tırtıllı vida
- ② Yatak plakası
- ③ Kapak plakası
- ④ Sağ tırtıllı vida
11. Sağ tırtıllı vidayı sıkın.
12. Yatak plakasını takın.
13. Sol tırtıllı vidayı sıkın.
14. Sol kaplamayı kapatın, bkz. Bölüm *Sol/sağ kaplamanın açılması/kapatılması*.

#### Yan fırçayı kontrol etme / sökme / monte etme

Yan süpürge hareketli yatağı sayesinde, fırça kılları aşındığında süpürme düzeni otomatik olarak ayarlanır.

1. Makineyi kapatın, bkz. Bölüm *Makinenin kapatılması*.

#### Kontrol:

2. Yan süpürge aşınma, hasar ve şerit, kordonlar vb. gibi sıkışmış, esnek nesnelere olup olmadığını kontrol edin. Yan süpürge aşınmış, hasar görmüş veya temizlik sonucu yeterince iyi edici değilse bunu değiştirin veya sıkışan nesnelere çıkarın.

#### Şekil S

- ① Yan süpürge
- ② Vida (3 adet)

#### Sökme:

3. Vidaları döndürerek sökün.
4. Yan süpürgeyi çıkarın.
5. Yan süpürge yuvasını temizleyin.

#### Montaj:

6. Yeni yan süpürgeyi yan süpürge yuvasına takın.
7. Vidaları sıkın.

#### Sızdırmazlık çitalarının ayarlanması/çıkarılması/takılması

#### Not

Ön ve arka sızdırmazlık çitasının çıkıntısı, ileriye doğru sürüşte sızdırmazlık çitalarının geriye doğru çevrilmesini tanımlar. Yan sızdırmazlık çitalarını uygun şekilde ayarlayın, ayar değerleri için *sızdırmazlık çitalarına ilişkin ayar değerleri tablosuna* bakın.

1. Makineyi kapatın, bkz. Bölüm *Makinenin kapatılması*.

#### Ayarlama:

2. İlgili kaplamayı açın, bkz. Bölüm *Sol/sağ kaplamanın açılması/kapatılması*.
3. İlgili sızdırmazlık çitasının sabitleme plakasındaki vidaları veya somunları sökün.

#### Şekil V

- ① Sabitleme plakası
- ② Yan sızdırmazlık çitası
- ③ Ön sızdırmazlık çitası
- ④ Arka sızdırmazlık çitası
4. İlgili sızdırmazlık çitasını oyuklardan geçirerek ayarlayın.
5. İlgili sızdırmazlık çitasının sabitleme plakasındaki vidaları veya somunları sıkın.

#### Çıkarma/takma:

6. İlgili sızdırmazlık çitasının sabitleme plakasındaki vidaları veya somunları döndürerek sökün.
7. Sabitleme plakasını ve sızdırmazlık çitasını çıkarın.
8. Montaj, tersine sırayla gerçekleştirilir.

#### Takma uyarısı

*Vidaları veya somunları sıkmadan önce sızdırmazlık çitasını ayarlayın.*

9. Sol veya sağ kaplamayı kapatın, bkz. Bölüm *Sol/sağ kaplamanın açılması/kapatılması*.

#### Sızdırmazlık çitalarına ilişkin ayar değerleri tablosu:

Conta çitası	Ayar değeri
Yan sızdırmazlık çitası	Zeminle mesafe 1 - 3 mm
Ön sızdırmazlık çitası	Çıkıntı 10 - 15 mm
Arka sızdırmazlık çitası	Çıkıntı 5 - 10 mm

#### Toz filtresinin çıkarılması/temizlenmesi/takılması

#### ⚠ TEHLİKE

#### Toz nedeniyle sağlık tehlikesi

*Filtre sistemi üzerinde çalışma yaparken toz maskesi ve koruyucu gözlük takın.*

*İnce tozla çalışırken güvenlik kurallarına uyun.*

1. Makineyi kapatın, bkz. Bölüm *Makinenin kapatılması*.

#### Çıkarma:

2. Otomatik toz filtresi temizliği bitene ve toz filtre kutusuna oturana kadar en az 1 dakika bekleyin.
3. Tutamak yuvasına ulaşın ve depolama alanını yukarı doğru çevirin.

#### Şekil W

- ① Depolama alanı
- ② Tutamak yuvası
- ③ Kol
- ④ Toz filtresi
4. Kolu mandalın içine doğru sağa hareket ettirin.
5. Toz filtresini yukarı doğru çekerek çıkarın.

#### Temizleme:

6. Toz filtresini kir ve hasar bakımından kontrol edin, gerekirse temizleyin veya değiştirin.

#### DIKKAT

*Toz filtresini temizlemek veya fırçalamak için basınçlı hava kullanmayın. Temizlemek için hafifçe vurun veya vakumlayın.*

#### Takma:

7. Montaj, tersine sırayla gerçekleştirilir.

#### Arka tekerleğin çıkarılması/takılması

#### ⚠ TEHLİKE

#### Makinenin yukarı kaldırılması sırasında hayati tehlike!

*Makinenin yukarı kaldırılması sırasında krikodan kayması nedeniyle ölümcül yaralanma riski söz konusudur.*

*Kaldırılmış makinenin altına asla oturmayın veya uzanmayın.*

*Makineyi sadece sağlam ve düz bir zemin üzerindeyken kaldırın ve makineyi kaymaya karşı emniyete alın.*

*Makineyi yalnızca makinenin ağırlığına göre tasarlanmış uygun krikolar kullanarak kaldırın.*

*Krikoyu sadece araç çerçevesindeki işaretli noktalara yerleştirin.*

#### Çıkarma:

1. Makineyi sağlam, düz bir zemine park edin.
2. Makineyi kapatın, bkz. Bölüm *Makinenin kapatılması*.
3. İlgili kaplamayı açın, bkz. Bölüm *Sol/sağ kaplamanın açılması/kapatılması*.
4. Karşıdaki arka tekerleği takozlarla yuvarlanmaya karşı emniyete alın.
5. Bijon civatasını örneğin bir bijon anahtarıyla saat yönünün tersine yaklaşık 1 tur döndürerek çözün.

#### Şekil O

- ① Kriko noktası

- ② Kriko noktası simgesi
- ③ Pul
- ④ Bijon cıvatası
- ⑤ Arka tekerlek

6. Kriko noktasında uygun bir kriko kullanarak arka tekerlek serbestçe dönene kadar makineyi kaldırın.  
Makine ağırlıkları için bkz. Bölüm *Teknik bilgiler*.
7. Bijon cıvatasını döndürerek sökün ve pul ile birlikte çıkarın.
8. Arka tekerleği tekerlek göbeğinden çıkarın.
9. Arızalı arka tekerleğin bir uzman atölyede tamir edilmesini veya değiştirilmesini sağlayın.

#### **Takma:**

10. Arka tekerleği tekerlek göbeğine takın.
11. Bijon cıvatasını pul ile birlikte, örneğin bir bijon anahtarıyla saat yönünde döndürerek elle sıkın.
12. Makineyi indirin.
13. Bijon cıvatasını sıkın.  
Sıkma torku: 56 Nm.
14. İlgili kaplamayı kapatın, bkz. Bölüm *Sol/sağ kaplamanın açılması/kapatılması*.
15. Tekerlek takozlarını çıkarın.

#### **Ön tekerleği sökme / monte etme**

1. Ön tekerleğin bir servis teknisyeni tarafından sökülüp monte edilmesini sağlayın.

#### **Hidrolik yağı seviyesinin kontrol edilmesi / hidrolik yağı ilavesi**

#### **Not**

*Makinenin hidrolik sistemi, işletme malzemeleri tüketmeyen kapalı bir sistemdir. Sızıntı olmadığı sürece hidrolik yağ seviyesinin kontrol edilmesi gerekli değildir. Sızıntılar veya arızalar bulunursa servis ile iletişime geçin ve hidrolik sistemin onarılmasını sağlayın.*

#### **Kir kabı emniyet desteğini takma/sökme**

#### **Takma:**

1. Makineyi sağlam, düz bir zemine park edin.
2. Kir kabını tamamen kaldırın, bkz. Bölüm *Kir kabının boşaltılması*.
3. Makineyi kapatın, bkz. Bölüm *Makinenin kapatılması*.
4. Sağ kaplamayı açın, bkz. Bölüm *Sol/sağ kaplamanın açılması/kapatılması*.
5. Emniyet desteğini çıkarın.
  - a. Yaylı pimleri cıvatalardan dışarı çekin.
  - b. Cıvataları dışarı çekin ve çubuktaki emniyet desteğini çıkarın.

#### **Şekil P**

6. Emniyet desteğini gösterildiği gibi sağ çubuk ile sağ kaldırma kolu arasına konumlandırın.

#### **Şekil Q**

7. Cıvataları takın.
  - a. Cıvataları deliklere yerleştirin.
  - b. Yaylı pimleri, yerlerine oturana kadar cıvatalardaki deliklere sokun.

#### **Şekil R**

#### **DIKKAT**

#### **Hasar tehlikesi!**

*Kir kabının emniyet desteği takılıyken kaldırılması veya indirilmesi, makineye ve emniyet desteğine zarar verir! Kir kabının hidrolik olarak kaldırılmasını veya indirilmesini önlemek için emniyet desteği takıldığında sağ kaplamanın kapatılması mümkün değildir. Böylece güvenlik devresi etkindir. Sağ kaplamayı kapatmak için zorlamayın!*

#### **Çıkarma:**

8. Sökme işlemi, tersine sırayla gerçekleştirilir.

## **Arıza durumunda yardım**

#### **△ UYARI**

#### **Gerilim taşıyan parçalar üzerinde çalışırken yaralanma ve hasar tehlikesi!**

*Makinenin gerilim taşıyan parçaları üzerinde çalışırken, elektrik çarpmasından kaynaklanan yaralanmalar ve makinede hasar meydana gelebilir.*

*Herhangi bir kontrol, bakım veya temizlik çalışması yapmadan önce makineyi kapatın, şarj cihazının fişini prizden çekin ve makinenin elektrik beslemesini kesin.*

*Gerilim taşıyan parçaların onarımı, yalnızca yetkili bir müşteri hizmeti tarafından yapılmalıdır.*

#### **△ UYARI**

#### **Motorların ve sistemlerin aniden çalışması nedeniyle yaralanma tehlikesi!**

*Makine çalıştırıldığında motorlar veya sistemler aniden çalışmaya başlayabilir ve sıkışma, ezilme veya kesik gibi yaralanmalara neden olabilir.*

*Herhangi bir kontrol, bakım veya temizlik yapmadan önce makineyi kapatın ve anahtar anahtarlı şalterden çıkarın.*

*Küçük arızaları aşağıdaki açıklamalar doğrultusunda kendiniz giderebilirsiniz.*

*Burada belirtilenler dışında herhangi bir sorunla karşılaştığınızda teknik servis ile irtibata geçin!*

#### **Sigortanın çıkarılması/takılması**

#### **DIKKAT**

#### **Uygun olmayan sigortaların kullanımı nedeniyle hasar tehlikesi!**

*Üreticinin spesifikasyonlarına uygun olmayan sigortalar kullanırsa elektrikli ve elektronik bileşenler onarımı mümkün olmayan hasar görebilir.*

*Yalnızca şekil (fişli sigorta, şerit sigorta) ve amper (A) açısından üretici spesifikasyonlarına uygun sigortalar kullanın.*

*Bir işlev arızalanırsa ilgili sigortayı kontrol edin ve gerekirse değiştirin. Gerekirse servise başvurun.*

#### **Çıkarma:**

1. Makineyi kapatın, bkz. Bölüm *Makinenin kapatılması*.
2. Güç kaynağını ayırın, bkz. Bölüm *Güç kaynağının ayrılması/kurulması*.
3. Sol kaplamayı açın, bkz. Bölüm *Sol/sağ kaplamanın açılması/kapatılması*.
4. Cıvatayı döndürerek sökün.

#### **Şekil X**

- ① Cıvata
- ② Elektronik kutusu kapağı
- ③ Kilitlemeli kanca
5. Elektronik kutusu kapağını hafifçe öne doğru çekin, arkadaki kilitlemeli kancadan çıkarıp alın.
6. Arızalı sigortayı tespit edin.
7. İlgili sigorta kapağını çıkarın.

#### **Şekil Y**

- ① Sigorta F1 (fişli sigorta 30 A)
- ② Sigorta F2 (şerit sigorta 150 A)
- ③ Sigorta F3 (şerit sigorta 200 A)
- ④ Sigorta kapağı
8. Sigortayı çıkarın.
  - a. Fişli sigorta: Fişli sigortayı sigorta tutucusundan çekip çıkarın.
  - b. Şerit sigorta: Somunları sökün ve sigorta tutucusundan şerit sigortanın kalıntılarını çıkarın.

#### **Takma:**

9. Sigortayı takın.
  - a. Fişli sigorta: Fişli sigortayı dayanak noktasına kadar sigorta tutucuya itin.
  - b. Şerit sigorta: Şerit sigortayı sigorta tutucusuna yerleştirin ve somunları sıkın.
10. Sigorta kapağını takın.

11. Elektronik kutusu kapağını kilitlemeli kancaya asın ve geriye doğru itin.  
12. Cıvata sıkın.

13. Sol kaplamayı kapatın, bkz. Bölüm *Sol/sağ kaplamanın açılması/kapatılması*.  
14. Güç kaynağını kurun, bkz. Bölüm *Güç kaynağının ayrılması/kurulması*.

### Arızalar

Hata	Nedeni	Hatanın giderilmesi
<b>Makine çalışmıyor.</b>	Makinenin güç kaynağı kesilmiş.	<ol style="list-style-type: none"> <li>1. Koltuk kontak şalterini etkinleştirmek için sürücü koltuğuna oturun.</li> <li>2. Acil durdurma şalterine basılıp basılmadığını kontrol edin, gerekirse acil durdurma şalterinin kilidini açın, bkz. Bölüm <i>Acil Durdurma şalteri</i>.</li> <li>3. Anahtarlı şalterdeki anahtarı "I" konumuna çevirin.</li> <li>4. Ekrandaki akü şarj durumunu okuyun, gerekirse aküyü şarj edin, bkz. Bölüm <i>Akü şarj etme</i>.</li> <li>5. Sol ve sağ kaplamaların kapalı olup olmadığını kontrol edin, gerekirse kapatın, bkz. Bölüm <i>Sol/sağ kaplamanın açılması/kapatılması</i>.</li> <li>6. Akü soketinin doğru takılıp takılmadığını kontrol edin, gerekirse doğru şekilde takın, bkz. Bölüm <i>Güç kaynağının ayrılması/kurulması</i>.</li> <li>7. Sigortaları kontrol edin, gerekirse değiştirin, bkz. Bölüm <i>Sigortanın çıkarılması/takılması</i>.</li> <li>8. Makine hala çalışmıyorsa servise haber verin.</li> </ol>
<b>Süpürme esnasında toz kalkması/yetersiz vakum gücü.</b>	Kir kabı dolu.	1. Kir kabını boşaltın, bkz. Bölüm <i>Kir kabının boşaltılması</i> .
	Toz filtresi tıkalı.	1. Toz filtresini temizleyin, çok kirliyse değiştirin, bkz. Bölüm <i>Toz filtresinin çıkarılması/temizlenmesi/takılması</i> .
	Toz filtresi hasarlı.	1. Toz filtresini değiştirin, bkz. Bölüm <i>Toz filtresinin çıkarılması/temizlenmesi/takılması</i> .
	Toz filtresi yanlış takılmış.	1. Toz filtresini doğru şekilde takın, bkz. Bölüm <i>Toz filtresinin çıkarılması/temizlenmesi/takılması</i> .
	Süpürge silindiri kutusundaki sızdırmazlık çitaları yanlış ayarlanmış.	1. Sızdırmazlık çitalarını doğru ayarlayın, bkz. Bölüm <i>Sızdırmazlık çitalarının ayarlanması/çıkarılması/takılması</i> .
	Süpürge silindiri kutusundaki sızdırmazlık çitaları aşınmış.	1. Sızdırmazlık çitalarını değiştirin, bkz. Bölüm <i>Sızdırmazlık çitalarının ayarlanması/çıkarılması/takılması</i> .
	Filtre kutusundaki contalar gevşek veya hasarlı.	1. Filtre kutusundaki contaların servis tarafından değiştirilmesini veya doğru şekilde takılmasını sağlayın.
	Kir kabı kapağındaki sızdırmazlık çitaları gevşek veya hasarlı.	1. Kir kabı kapağındaki sızdırmazlık çitalarının servis tarafından değiştirilmesini veya doğru şekilde takılmasını sağlayın.
<b>Temizlik sonucu yeterince iyi değil.</b>	Yan süpürge aşınmış.	1. Yan süpürgeyi değiştirin, bkz. Bölüm <i>Yan fırçayı kontrol etme / sökme / monte etme</i> .
	Süpürge silindiri aşınmış.	1. Süpürge silindiri değiştirin, bkz. Bölüm <i>Süpürge silindirinin çıkarılması/kontrol edilmesi/takılması</i> .
	Süpürge silindiri kutusundaki sızdırmazlık çitaları yanlış ayarlanmış.	1. Sızdırmazlık çitalarını doğru şekilde ayarlayın, bkz. Bölüm <i>Sızdırmazlık çitalarının ayarlanması/çıkarılması/takılması</i> .
	Süpürge silindiri kutusundaki sızdırmazlık çitaları yanlış ayarlanmış.	1. Sızdırmazlık çitalarını yenileyin, bkz. Bölüm <i>Sızdırmazlık çitalarının ayarlanması/çıkarılması/takılması</i> .
	Islak süpürme klapesi açık.	1. Islak süpürme klapesini kapatın.
	Kaba kir klapesi açık.	1. Kaba kir klapesinin servis tarafından onarılmasını sağlayın.
<b>Süpürge silindiri veya yan süpürge dönmüyor.</b>	Makinenin güç kaynağı kesilmiş.	1. Güç kaynağını kurun, bkz. Bölüm <i>Makine çalışmıyor</i> .
	"Sürüş" programı ayarlanmıştır.	1. Program seçim şalterini "Süpürge silindiriyle süpürme" veya "Süpürge silindiri ve yan süpürgelerle süpürme" konumuna getirin, bkz. Bölüm <i>Program seçim şalteri</i> .
	Süpürge silindiri veya yan süpürgeler engellenmiş.	1. Süpürge silindiri veya yan süpürgeleri kayış, kordon gibi sarılmış, esnek nesnelere bakımından kontrol edin ve varsa bunları çıkarın, bkz. Bölüm <i>Süpürge silindirinin çıkarılması/kontrol edilmesi/takılması</i> ve <i>Yan fırçayı kontrol etme / sökme / monte etme</i> .
Kir kabı tamamen indirilmemiş.	1. Kir kabını tamamen indirin, bkz. Bölüm <i>Kir kabının boşaltılması</i> .	

Hata	Nedeni	Hatanın giderilmesi
<b>Kir kabı boşaltılmıyor.</b>	Makinenin güç kaynağı kesilmiş.	1. Güç kaynağını kurun, bkz. Bölüm <i>Makine çalışmıyor.</i>
	Kir kabının güvenli şekilde boşaltılması için iki elle tutulması gerektiği dikkate alınmamıştır.	1. Kir kabını iki elle tutarak boşaltın, bkz. Bölüm <i>Kir kabının boşaltılması.</i>
	Kir kabı üzerindeki sol ve sağ kesme emniyet civataları kopmuştur.	1. Kesme emniyet civatalarının servis tarafından değiştirilmesini sağlayın.
	"Süpürge silindiriyle süpürme" veya "Süpürge silindiri ve yan süpürgelerle süpürme" programı ayarlanmıştır.	1. Program seçim şalterini "Sürüş" konumuna getirin, bkz. Bölüm <i>Program seçim şalteri</i>
<b>Sağ panel kapanmıyor.</b>	Kir kabı emniyet desteği ile emniyete alınmıştır.	1. Emniyet desteğini çıkarın, bkz. Bölüm <i>Kir kabı emniyet desteğini takma/sökme.</i>

### Aksesuarlar/aşınma parçaları

Aşağıda aşınma parçaları ve isteğe bağlı olarak temin edilebilen aksesuarlara ilişkin bir liste verilmiştir.

Aşınma parçaları ve aksesuarlar	Tanım/bilgiler	Sipariş No.
Yan süpürge, Standart	İç ve dış yüzeyler için.	6.905-986.0
Yan süpürge, yumuşak	İç ve dış yüzeylerde ince tozlar için. Islanmaya karşı korunaklı	6.906-133.0
Yan süpürge, sert	Dış kısımdaki inatçı kirleri çıkarmak için. Islanmaya karşı korunaklı	6.906-065.0
Süpürge silindiri, Standart	İç ve dış yüzeyler için. Aşınmaya ve ıslanmaya karşı dayanıklı	6.905-095.0
Süpürge silindiri, yumuşak	İç ve dış yüzeylerde ince tozlar için. Islanmaya karşı korunaklı	6.905-190.0
Süpürge silindiri, sert	Dış kısımdaki inatçı kirleri çıkarmak için. Islanmaya karşı korunaklı	6.905-191.0
Toz filtresi		6.414-532.0
Yan sızdırmazlık çitası sol ve sağ		5.365-078.0
Arka sızdırmazlık çitası		5.365-053.0
Sızdırmazlık çitası, önce		5.294-000.0
Arka tekerlek	Yedek olarak.	6.435-845.0
24 V, 240 Ah akü		6.654-112.0

Aksesuarlar	Tanım/bilgiler	Sipariş No.
Şarj cihazı, taşınabilir		6.654-442.0
Tekerlek seti, iz bırakmaz		2.853-048.0

Aksesuarlar	Tanım/bilgiler	Sipariş No.
Yan süpürge montaj seti, sol	*	2.852-913.0
Koruyucu tavan montaj seti	*	2.852-828.0
Püskürtme sistemi montaj seti	*	2.852-835.0
Döner ikaz lambası montaj seti	*	2.852-911.0
Çalışma ışığı montaj seti	*	2.852-904.0
Spot ışığı montaj seti	*	2.852-995.0
Çarpma koruması montaj seti	*	2.852-491.0
Arka ışık montaj seti	*	2.853-042.0
Vantuz tutucu montaj seti	*	2.853-030.0
Ek yan süpürge montaj seti	*	2.853-034.0

Home Base aksesuarları	Tanım/bilgiler	Sipariş No.
Adaptör	Aksesuarları Home Base rayına sabitlemek için.	5.035-488.0
Çift kanca	Yalnızca adaptörle bağlantılı olarak kullanılabilir.	6.980-077.0
Deterjan haznesi	Yalnızca adaptörle bağlantılı olarak kullanılabilir.	4.070-006.0
Home Base kaba kir maşası seti	Sabitlenme parçaları içeren kaba kir maşası.	4.035-524.0

\* Servis kurulumu gerektirir.

### Garanti

Her ülkede yetkili distribütörümüz tarafından verilmiş garanti şartları geçerlidir. Garanti süresi içerisinde cihazınızda oluşabilecek hasarları, üretim veya malzeme hatasından kaynaklanıyorsa ücretsiz olarak gideriyoruz. Garanti durumunda satış fişi ile satıcınıza veya size en yakın yetkili servise başvurun. (Adres için Bkz. Arka sayfa)

### Teknik bilgiler

		KM 100/120 R Bp	KM 100/120 R Bp Pack
<b>Cihaz performans verileri</b>			
Sürüş hızı (maks.)	km/h	5,5	5,5
Çalışma hızı (maks.)	km/h	5,5	5,5
Tırmanma gücü (maks.)	%	12	12
Yan süpürgesiz çalışma genişliği	mm	730	730

		KM 100/120 R Bp	KM 100/120 R Bp Pack
1 yan süpürgeli çalışma genişliği	mm	1000	1000
2 yan süpürgeli çalışma genişliği	mm	1280	1280
Koruma türü		IPX 3	IPX 3
<b>Teorik alan performansı</b>			
Yan süpürgesiz alan performansı	m <sup>2</sup> /h	4015	4015
1 yan süpürgeli alan performansı	m <sup>2</sup> /h	5500	5500
2 yan süpürgeli alan performansı	m <sup>2</sup> /h	7040	7040
<b>Akü</b>			
Akü tipi		–	24 V 4 HPzS 240, kurşun asit, bakım gerektirmez
Akü kapasitesi	Ah	–	240
Akü tamamen boşaldığında şarj olma süresi	h	–	10 ... 15
Tam şarj edilmiş aküyle çalışma süresi	h	–	3,5
Akü gerilimi	V	–	24
Akü ağırlığı	kg	–	195
Elektrolit içeriği	l	–	38
<b>Şarj aleti</b>			
Şebeke gerilimi	V	–	230
Çıkış gerilimi	V	–	24
Çıkış akımı	A	–	30
<b>Çevresel koşul</b>			
Ortam sıcaklığı	°C	-5 ... +40	-5 ... +40
Nem, yoğunlaşmasız	%	20 ... 90	20 ... 90
<b>Boyutlar ve ağırlıklar</b>			
Uzunluk	mm	1660	1660
Genişlik	mm	1110	1110
Yükseklik	mm	1355	1355
Yüksüz ağırlık	kg	490	490
Boş ağırlık (nakliye ağırlığı)	kg	490	684
İzin verilen toplam ağırlık	kg	1060	1060
Geniş süpürme silindiri	mm	730	730
Süpürme silindiri çapı	mm	285	285
Yan süpürge çapı	mm	410	410
<b>Kir kabı</b>			
Kir kabı hacmi	l	120	120
Kir kabının maks. yükü	kg	150	150
Boşaltma yüksekliği (maks.)	mm	1520	1520
<b>Filtre ve emme sistemi</b>			
Toz filtresi filtre yüzeyi	m <sup>2</sup>	6	6
Kullanım kategorisi		U	U
<b>Cer motoru (elektrik)</b>			
Motor tipi		İleriye ve geriye doğru sürüş için DC sabit mıknatıslı motor	İleriye ve geriye doğru sürüş için DC sabit mıknatıslı motor
Model		Ön tekerlekte tekerlek göbeği motoru	Ön tekerlekte tekerlek göbeği motoru
Nominal voltaj	V	24	24
Nominal akım	A	40	40
Nominal güç (mekanik)	W	780	780
Motor devir sayısı	1/min	kademesiz	kademesiz
Koruma türü		IP 44	IP 44
<b>Yan süpürge motoru (elektrik)</b>			
Motor tipi		DC sabit mıknatıslı motor	DC sabit mıknatıslı motor
Model		Dişli motoru (konik dişli)	Dişli motoru (konik dişli)
Nominal voltaj	V	24	24
Nominal akım	A	8,5	8,5

		KM 100/120 R Bp	KM 100/120 R Bp Pack
Nominal güç (mekanik)	W	80	80
Yan süpürge devir sayısı	1/min	80	80
Koruma türü		IP 44	IP 44
<b>Fan ve süpürge merdanesi motoru (elektrikli)</b>			
Motor tipi		DC sabit mıknatıslı motor	DC sabit mıknatıslı motor
Model		B14	B14
Nominal voltaj	V	24	24
Nominal akım	A	32	32
Nominal güç (mekanik)	W	600	600
Devir hızı	1/min	3500	3500
Koruma türü		IP 54	IP 54
<b>Lastikler</b>			
Lastik büyüklüğü, ön	mm	ø 300	ø 300
Lastik büyüklüğü, arka		4.00-8	4.00-8
Lastik şişirme basıncı	MPa (bar)	0,6 (6)	0,6 (6)
<b>EN 60335-2-72 uyarınca tespit edilen değerler</b>			
El-kol titreşim değeri	m/s <sup>2</sup>	1,4	1,4
El-kol titreşim değeri, belirsizlik K	m/s <sup>2</sup>	0,2	0,2
Koltuk titreşim değeri	m/s <sup>2</sup>	0,3	0,3
Koltuk titreşim değeri, belirsizlik K	m/s <sup>2</sup>	0,1	0,1
Ses basınç seviyesi L <sub>PA</sub>	dB(A)	74	74
Belirsizlik L <sub>PA</sub> ve L <sub>WA</sub>	dB(A)	3	3
Ses gücü seviyesi L <sub>WA</sub>	dB(A)	92	92
Ses gücü seviyesi L <sub>WA</sub> + belirsizlik L <sub>WA</sub>	dB(A)	94	94

Teknik değişiklik hakkı saklıdır.

## AB Uygunluk Beyanı

İşbu belgeyle, aşağıda adı geçen makinenin mevcut tasarımı yapı tarzı ve tarafımızdan piyasaya sürülen modeliyle AB direktifinin ilgili temel güvenlik ve sağlık yükümlülüklerine uygun olduğunu beyan ederiz. Bizim onayımız olmadan makinede yapılan bir değişiklik durumunda, bu açıklama geçerliliğini kaybeder.

Ürün: Vakumlu süpürge

Tip: 1.280-xxx

### İlgili AB direktifleri

2006/42/AT (+2009/127/AT)

2000/14/EG

2014/30/AB

2014/53/EU (TCU)

### Uygulanan uyumlaştırılmış normlar

EN 60335-1

EN 60335-2-72

EN 62233: 2008

EN 55012: 2007 + A1: 2009

EN 61000-6-2: 2005

### TCU

EN 301 511 V12.5.1

EN 300 440 V2.1.1

EN 300 328 V2.2.2

EN 300 330 V2.1.1

EN 62311: 2008

### Ses gücü seviyesi dB(A)

KM 100/120 R BAT

Ölçülen: 92

Garanti edilen: 94

### Uygulanan ulusal normlar

-

### Uygulanan uygunluk değerlendirme yöntemi

2000/14/AT: Ek V

Aşağıda imzası olan, yönetim kurulu adına ve yönetim yetkisine sahip olarak hareket eder.



H. Jenner

Chairman of the Board of Management



S. Reiser

Director Regulatory Affairs & Certification

Dokümantasyon yetkilisi:

S. Reiser

Alfred Kärcher SE & Co. KG

Alfred-Kärcher-Str. 28 - 40

71364 Winnenden (Almanya)

Tel.: +49 7195 14-0

Faks: +49 7195 14-2212



Winnenden, 2022/01/01



## Содержание

Общие указания .....	209
Указания по технике безопасности .....	209
Использование по назначению .....	210
Защита окружающей среды .....	211
Принадлежности и запасные части .....	211
Проверка поставки .....	211
Функция .....	211
Описание устройства .....	211
Перед использованием .....	212
Аккумуляторы / зарядные устройства .....	213
Ввод в эксплуатацию .....	215
Эксплуатация .....	216
Транспортировка .....	218
Хранение .....	218
Уход и техническое обслуживание .....	218
Помощь при неисправностях .....	221
Принадлежности/быстроизнашивающиеся детали .....	224
Гарантия .....	224
Технические характеристики .....	225
Декларация о соответствии стандартам ЕС .....	227

## Общие указания

  Перед первым использованием машины ознакомьтесь с настоящим руководством по эксплуатации, а также с руководством по эксплуатации, прилагаемым к аккумулятору и зарядному устройству. Следует сохранить руководства по эксплуатации для дальнейшего пользования или для следующего владельца.

### Указания по технике безопасности

#### Степень опасности

#### ОПАСНОСТЬ

● Указание относительно непосредственно грозящей опасности, которая приводит к тяжелым травмам или к смерти.

#### ПРЕДУПРЕЖДЕНИЕ

● Указание относительно возможной потенциально опасной ситуации, которая может привести к тяжелым травмам или к смерти.

#### ОСТОРОЖНО

● Указание на потенциально опасную ситуацию, которая может привести к получению легких травм.

#### **ВНИМАНИЕ**

● Указание относительно возможной потенциально опасной ситуации, которая может повлечь за собой материальный ущерб.

### Указания по технике безопасности при эксплуатации

 **ОПАСНОСТЬ** ● Запрещается оставлять устройство без присмотра, если оно не заблокировано от непреднамеренного перемещения. Следует всегда включать стояночный тормоз, прежде чем покинуть устройство.

 **ПРЕДУПРЕЖДЕНИЕ** ● Использовать устройство только по назначению. Учитывать местные особенности и при работе с устройством следить за третьими лицами, находящимися поблизости, особенно детьми.

● Перед использованием машины проверьте ее, а также рабочие устройства и устройства безопасности на предмет исправности, функциональности и безопасности эксплуатации. Если состояние машины не идеально или небезопасно для работы, не следует ее использовать. ● В опасных зонах (например, на заправках) соблюдать соответствующие правила техники безопасности. Запрещено эксплуатировать устройство во взрывоопасных помещениях. ● Устройство не предназначено для использования лицами с ограниченными

физическими, сенсорными или умственными способностями или лицами с недостатком опыта и/или знаний. ● Устройством разрешено пользоваться только лицам, которые прошли инструктаж по обращению с ним, подтвердили свои способности по управлению ним и которым поручено пользование устройством. ● При эксплуатации и обслуживании машины надевайте плотно прилегающую одежду и прочную обувь. ● Не использовать машину в зонах, в которых существует вероятность травмирования падающими предметами. ● Следить за тем, чтобы дети не играли с устройством. ● Запрещено работать с устройством детям и подросткам. ● Не смотреть прямо в источник света на устройствах, оснащенных подсветкой Blue Spot. ● Оператор машины несет ответственность за возможные несчастные случаи с участием третьих лиц или их имущества. ● Перед выездом проверьте близлежащую зону, например, на предмет наличия детей и животных. Постоянно следить за наличием достаточной обзорности. ● Выньте ключ из замкового выключателя или извлеките интеллектуальный ключ Kärcher (KIK) из гнезда на машине, чтобы предотвратить несанкционированное использование машины.

### Указания по технике безопасности в режиме движения

**Примечание** ● Список относительно опасности опрокидывания не ограничивается приведенными положениями. **ОПАСНОСТЬ** ● Опасность опрокидывания устройства на слишком крутых подъемах и склонах! При перемещении на подъемах и спусках учитывать максимально допустимые значения, указанные в разделе «Технические характеристики». ● Опасность опрокидывания устройства при большом боковом крене! На подъемах и спусках при движении поперек линии падения соблюдайте максимально допустимые значения, указанные в разделе «Технические характеристики». ● Опасность опрокидывания на неустойчивой поверхности! Машина предназначена для езды исключительно на устойчивых поверхностях. ● Опасность несчастного случая в результате неправильно выбранной скорости. На поворотах двигаться медленно.

### Устройства, работающие от аккумуляторов

 **ОПАСНОСТЬ** ● Опасность взрыва! Заряжать аккумуляторы только с помощью специального зарядного устройства. ● Во время зарядки аккумуляторов в закрытых помещениях образуется легко взрывающийся газ. Заряжать аккумуляторы только в хорошо проветриваемых помещениях. ● Вблизи аккумулятора или в аккумуляторной запрещено использование открытого огня, создание искр или курение. ● Опасность взрыва и короткого замыкания. Не класть инструменты или подобные предметы на аккумулятор.

 **ОСТОРОЖНО** ● Опасность травмирования электролитом. Соблюдать соответствующие правила техники безопасности!

**ВНИМАНИЕ** ● Соблюдать инструкцию производителя по эксплуатации аккумулятора и зарядного устройства. Соблюдать нормы законодательства по обращению с аккумуляторами. ● Не оставлять аккумуляторы в разряженном состоянии, заряжать их по возможности сразу. ● Во избежание утечки тока поддерживать аккумуляторы в чистом и сухом виде. Защищать аккумуляторы от загрязнений, например металлической пылью. ● Использованные аккумуляторы утилизировать согласно Директиве ЕС 91/157/ЕЭС или соответствующим национальным нормам.

## Указания по технике безопасности для транспортировки

### ⚠ ОСТОРОЖНО

- Во избежание несчастных случаев или травмирования, при транспортировке необходимо учитывать вес устройства, см. главу Технические характеристики в инструкции по эксплуатации.
- Перед транспортировкой остановить двигатель. Фиксировать устройство с учетом веса, см. главу Технические характеристики в инструкции по эксплуатации.

## Уход и техническое обслуживание

⚠ **ПРЕДУПРЕЖДЕНИЕ** • Перед началом работ отсоединить аккумулятор от электросистемы. • Перед очисткой, техническим обслуживанием, заменой деталей и переходе на другую функцию устройство необходимо выключить и извлечь ключ зажигания из замка.

⚠ **ОСТОРОЖНО** • Ремонтные работы должны выполняться только авторизованными сервисными центрами или специалистами в этой области, ознакомленными со всеми соответствующими правилами техники безопасности.

**ВНИМАНИЕ** • Провести проверку безопасности для профессиональных мобильных устройств в соответствии с местными предписаниями (например, в Германии: VDE 0701). • Короткие замыкания и другие повреждения. Запрещается очищать устройство струей воды из шланга и струей высокого давления. • Работы с устройством следует всегда проводить в специальных защитных перчатках.

## Предохранительные устройства

Предохранительные устройства служат для защиты пользователя. Их отключение или работа в обход их функций не допускается.

**Соблюдать указания по технике безопасности, содержащиеся в главах!**

## Левая и правая обшивка

Левая и правая обшивки содержат цепи аварийной защиты, которые отключают машину, если левая или правая обшивка закрыта неправильно.

Функции перемещения и очистки активны только при правильно закрытых левой и правой обшивках.

## Двухручное управление контейнера для мусора

Во избежание несанкционированного вмешательства в механизм опорожнения и диапазон поворота контейнера для мусора, возможно только двухручное управление подъемом, опусканием и опорожнением контейнера для мусора.

## Опорная стойка контейнера для мусора

Стоять под контейнером для мусора разрешается только в том случае, если он полностью поднят и защищен от опускания с помощью предусмотренной, правильно установленной опорной стойки.

## Контактный переключатель сиденья

Контактный переключатель сиденья способствует тому, что функции перемещения и очистки активны только тогда, когда человек сидит на сиденье водителя.

## Аварийный выключатель

В случае опасности все функции перемещения и очистки могут быть немедленно отключены нажатием на аварийный выключатель.

Для разблокировки повернуть красную кнопку аварийного выключателя.

## Символы на машине

	⚠ <b>ОПАСНОСТЬ</b> <b>Опасность пожара</b> Не сметать горящие или тлеющие предметы, например сигареты, спички и тому подобное.
	⚠ <b>ОПАСНОСТЬ</b> <b>Опасность аварии из-за опрокидывания</b> Использовать подъемник контейнера только на ровной поверхности.
	⚠ <b>ПРЕДУПРЕЖДЕНИЕ</b> <b>Опасность травмирования</b> Опасность защемления и пореза о ремень, боковые щетки, контейнер для мусора, кожух.
	⚠ <b>ПРЕДУПРЕЖДЕНИЕ</b> <b>Опасность травмирования</b> Порезы и легкие травмы от движущихся частей машины внутри. Не прикасаться к отверстиям устройства.
	Давление в шинах
	Точка крепления домкрата
	Точка крепления
	Макс. нагрузка на отсек для хранения 20 кг
	Макс. нагрузка 150 кг
	Педаль заслонки для крупного мусора
	Заслонка для влажной уборки
	Ослабление/крепление фильтра для пыли

## Использование по назначению

Подметальная машина, работающая от аккумуляторов, используется для очистки поверхностей пола в помещениях и под открытым небом.

Подметальная машина предусмотрена для профессионального использования.

Области применения подметальной машины:

- 1 Парковки
- 2 Тротуары
- 3 Производственные сооружения
- 4 Секторы материально-технического снабжения
- 5 Гостиницы
- 6 Розничная торговля
- 7 Складские территории

Использовать подметающую машину исключительно в соответствии с указаниями, содержащими в данной инструкции по эксплуатации. Любой другой вид использования устройства считается использованием не по назначению. Производитель устройства не несет ответственности за вред, причиненный вследствие

подобного использования. Риск за подобное использование несет исключительно пользователь.

Запрещается производить какие-либо модификации подметальной машины.

Устройство разрешается перемещать с целью очистки только по поверхностям, разрешенным предприятием или его уполномоченным лицом.

### Умышленное неправильное применение

Запрещается использовать устройство для подметания или всасывания взрывоопасных жидкостей, газов, а также неразбавленных кислот и растворителей (например, бензина, разбавителей красок, мазута), в соединении с всасываемым воздухом они образуют взрывоопасные пары или смеси.

Запрещается использовать устройство для подметания или всасывания ацетона, неразбавленных кислот и растворителей, так как они разъедают и разрушают материалы, из которых изготовлено устройство.

Запрещается использовать устройство для подметания или всасывания реактивной металлической пыли (например, алюминия, магния, цинка), в соединении с сильными щелочными или кислотными моющими средствами они образуют взрывоопасные газы.

Запрещается использовать устройство для подметания или всасывания горящих или тлеющих предметов. Опасность возгорания.

Запрещается использовать устройство для подметания вредных для здоровья веществ.

Запрещается находиться в опасной зоне. Запрещается эксплуатация устройства во взрывоопасных зонах.

Запрещается брать с собой сопровождающих лиц.

Запрещается толкать/тянуть или транспортировать предметы с помощью данного устройства.

### Подходящие для подметания поверхности

- Асфальт
- Промышленные полы
- Стяжка
- Бетон
- Брусчатка

### Защита окружающей среды



Упаковочные материалы поддаются вторичной переработке. Упаковку необходимо утилизировать без ущерба для окружающей среды.



Электрические и электронные устройства часто содержат ценные материалы, пригодные для вторичной переработки, и зачастую такие компоненты, как батареи, аккумуляторы или масло, которые при неправильном обращении или ненадлежащей утилизации представляют потенциальную опасность для здоровья и окружающей среды. Тем не менее, данные компоненты необходимы для правильной работы устройства. Устройства, обозначенные этим символом, запрещено утилизировать вместе с бытовыми отходами.

### Указания по компонентам (REACH)

Для получения актуальной информации о компонентах см. [www.kaercher.de/REACH](http://www.kaercher.de/REACH)

### Утилизация отслужившей свой срок машины

Отслужившие свой срок машины содержат ценные материалы, пригодные для вторичной переработки. Для утилизации машины рекомендуем обратиться на специализированное предприятие по утилизации.

### Принадлежности и запасные части

Использовать только оригинальные принадлежности и запасные части. Только они гарантируют безопасную и бесперебойную работу устройства.

Для получения информации о принадлежностях и запчастях см. [www.kaercher.com](http://www.kaercher.com).

### Проверка поставки

При передаче транспортного средства немедленно сообщать дилеру или торговой организации об обнаруженных дефектах и повреждениях при транспортировке.

### Функция

Подметающая машина работает по принципу набрасывания.

1. Вращающаяся боковая щетка подметает углы и края подметаемой поверхности и направляет мусор в зону работы цилиндрической щетки.
2. Вращающаяся цилиндрическая щетка направляет мусор напрямую в контейнер для мусора.
3. Пыль, поднятая в контейнере для мусора, отделяется фильтром для пыли, а фильтрованный воздух откачивается всасывающим вентилятором.
4. Фильтр для пыли очищается автоматически во время работы.

### Описание устройства

#### Элементы управления и рабочие узлы

Рисунки см. на страницах с рисунками

#### Рисунок А

- ① Переключатель выбора программ\*
- ② Ручка регулировки скорости боковой щетки
- ③ Дисплей\*\*
- ④ Аварийный выключатель
- ⑤ Выключатель рабочего освещения (опция)
- ⑥ Выключатель проблескового маячка (опция)
- ⑦ Кнопка звукового сигнала
- ⑧ Переключатель направления движения
- ⑨ Педаль акселератора
- ⑩ Замковый выключатель
- ⑪ Педаль заслонки для крупного мусора
- ⑫ Кнопка разблокировки контейнера для мусора
- ⑬ Выключатель системы водяного орошения (опция)
- ⑭ Кнопка очистки фильтра для пыли
- ⑮ Рулевое колесо
- ⑯ Правая обшивка
- ⑰ Опорная стойка контейнера для мусора
- ⑱ Заслонка для влажной уборки
- ⑲ Сиденье водителя (с контактным переключателем сиденья)
- ⑳ Фирменная табличка (на несущей пластине над аккумулятором)
- ㉑ Пылевой фильтр
- ㉒ Зона для хранения
- ㉓ Левая обшивка
- ㉔ Кнопка подъема/опускания контейнера для мусора
- ㉕ Кнопка открытия/закрытия заслонки контейнера для мусора
- ㉖ Рельсовая направляющая Home-Base
- ㉗ Рычаг регулировки сиденья
- ㉘ Заднее колесо
- ㉙ Уплотнительная планка (4 шт.)
- ㉚ Цилиндрическая щетка
- ㉛ Переднее колесо (электрический привод)
- ㉜ Правая боковая щетка
- ㉝ Аккумулятор\*\*
- ㉞ Зарядный кабель\*\*
- ㉟ Зарядный штекер\*\*
- ⓫ Сетевой кабель\*\*
- ⓬ Переносное зарядное устройство\*\*\*
- ⓭ Движение\*
- ⓮ Подметание с использованием цилиндрической щетки\*

④⑩ Подметание с использованием цилиндрической и боковой щеток\*

\* Описание см. в разделе *Переключатель выбора программ*

\*\* Описание см. в разделе *Дисплей*

\*\*\* только KM 100/120 R Вр Pack

#### **Примечание**

Не отображено специальное оснащение, которое может устанавливаться под заказ уже на заводе или устанавливаться дополнительно сервисной службой, см. главу *Принадлежности/быстроизнашивающиеся детали*.

### **Переключатель выбора программ**

#### **Примечание**

Функции активны только тогда, когда замковый выключатель находится в положении «I».

#### **Рисунок В**

##### ① Движение

- Машину можно отвезти к месту использования.
- Цилиндрическая щетка и боковые щетки подняты и отключены.

##### ② Подметание с использованием цилиндрической щетки

- Цилиндрическая щетка опускается и включается.

##### ③ Подметание с использованием цилиндрической и боковой щеток

- Цилиндрическая щетка и правая и левая (опция) боковые щетки опускаются и включаются.

### **Дисплей**

#### **Рисунок С**

##### ① Дисплей

##### ② Состояние заряда аккумулятора

##### ③ Счетчик часов эксплуатации

Если замковый выключатель находится в положении «I», на дисплее отображается следующее:

- состояние заряда аккумулятора в %
- счетчик часов работы

Если на дисплее отображается одно из следующих сообщений, отпустить соответствующую кнопку или педаль акселератора:

- W 1 (Нажата кнопка разблокировки контейнера для мусора)
- W 2 (Нажата кнопка подъема контейнера для мусора)
- W 3 (Нажата кнопка опускания контейнера для мусора)
- W 4 (Нажата педаль акселератора)

Если сообщение все еще отображается, обратитесь в сервисную службу.

Если на дисплее появится следующее сообщение, обратитесь в сервисную службу:

- E ...,

Если состояние заряда аккумулятора < 20 %, каждые 2 мин раздается предупреждающий звуковой сигнал. Максимально быстрая зарядка аккумулятора, см. раздел *Зарядка аккумулятора*.

Если состояние заряда аккумулятора < 10 %, цилиндрическая щетка и боковые щетки отключаются. Немедленная зарядка аккумулятора, см. раздел *Зарядка аккумулятора*.

### **Обшивки**

#### **⚠ ПРЕДУПРЕЖДЕНИЕ**

#### **Неисправность из-за открытых обшивок**

Обшивки следует открывать только, если пусковой переключатель установлен в положение <0> и ключ был вытасчен.

Открывать во время эксплуатации запрещено.

### **Открытие/закрытие левой/правой обшивки**

**Открыть левую обшивку для выполнения следующих операций:**

- Снятие / проверка / установка цилиндрической щетки, см. раздел *Снятие/проверка/установка цилиндрической щетки*
- Очистка внутреннего пространства машины, см. раздел *Очистка внутренней части машины*
- Снятие/установка левого заднего колеса, см. раздел *Снятие/установка заднего колеса*
- Замена предохранителя, см. раздел *Снятие/установка предохранителя*

**Открыть правую обшивку для выполнения следующих операций:**

- Отключение/подключение электропитания, см. раздел *Разъединение/восстановление электропитания*
  - Зарядка аккумулятора, см. раздел *Зарядка аккумулятора*
  - Очистка внутреннего пространства машины, см. раздел *Очистка внутренней части машины*
  - Снятие / установка правого заднего колеса, см. раздел *Снятие/установка заднего колеса*
1. Выключение машины, см. раздел *Выключение машины*.

**Открыть левую/правую обшивку:**

2. Взяться за переднюю часть потайной ручки левой/правой обшивки, слегка приподнять и повернуть левую/правую обшивку в сторону.

#### **Рисунок D**

Показано на левой обшивке KM 100/120 R G

**Закрывать левую/правую обшивку:**

3. Повернуть левую/правую обшивку назад и зафиксировать на машине до щелчка.

### **Зона для хранения**

Максимально допустимая загрузка территории склада составляет 20 кг.

- 1 Следить, чтобы груз был надежно закреплен.

## **Перед использованием**

### **Разгрузка машины**

#### **⚠ ОПАСНОСТЬ**

**Опасность травмирования и повреждения при загрузке машины!**

При загрузке машины существует опасность травмирования в результате откатывания, опрокидывания и падения машины.

При загрузке следует учитывать вес и габариты машины и использовать подходящую рампу.

При загрузке зафиксировать машину от откатывания, опрокидывания и падения.

Не использовать для загрузки вилочный погрузчик.

Выполнять загрузку машины только на ровной, горизонтальной поверхности.

Перемещать машину на подъемах и спусках исключительно с помощью собственного тягового двигателя, а не толканием.

Размеры, вес и максимальная способность к преодолению подъема, см. главу *Технические характеристики*.

#### **Рисунок E**

Рисунок: монтаж рампы

1. Разрезать пластиковые упаковочные ленты и снять упаковочную пленку.
2. Подготовить машину к работе:
  - a KM 100/120 R Вр: установить и подключить аккумулятор, см. главу *Установка/подключение/демонтаж аккумулятора*.
  - b KM 100/120 R Вр Pack: Восстановить электропитание, см. главу *Разъединение/восстановление электропитания*.

- с Зарядка аккумулятора при необходимости, см. раздел *Зарядка аккумулятора*.
3. Снять крепежную обвязочную ленту в точках крепления.
  4. Отвинтить три указанные доски и деревянный брус от поддона.
  5. Расположить отвинченные доски так, чтобы они опирались о край поддона и находились на одной линии с колесами машины. Прикрутить доски к поддону.
  6. Поместить деревянный брус под доски в качестве опоры.
  7. Снять деревянные колодки с колес.
  8. Осторожно спустить машину с поддона по созданной рампе, см. главу *Движение машины*.

### Перемещение машины

#### ⚠ ПРЕДУПРЕЖДЕНИЕ

**Опасность травмирования и повреждений при отпуске или активации стояночного тормоза вследствие откатывания машины!**

При отпуске или активации стояночного тормоза машина может откатиться и придавить или зажать/защемить людей, животных или части тела.

Перед тем как отпустить или активировать стояночный тормоз, зафиксировать машину от откатывания с помощью противооткатных упоров.

Отпускать стояночный тормоз только тогда, когда машина стоит на ровной и горизонтальной поверхности. Перемещать машину только по ровной поверхности, ни в коем случае не по склонам или наклонным поверхностям. Перемещать машину на подъемах и спусках исключительно с помощью собственного тягового двигателя.

Сразу же после каждого толчка снова зафиксировать машину противооткатными упорами, чтобы предотвратить ее откатывание.

При толкании следует учитывать вес и габариты машины, при необходимости обратиться за помощью.

1. Перед перемещением машины следует ознакомиться с главой *Отпускание/активация стояночного тормоза!*

### Аккумуляторы / зарядные устройства

#### ВНИМАНИЕ





Использовать только рекомендованные производителем аккумуляторы и зарядные устройства

Аккумуляторы заменять только на аккумуляторы такого же типа.

Прежде чем утилизировать машину, необходимо извлечь аккумулятор и утилизировать его в соответствии с национальными или местными правилами.

### Символы предупредительных указаний

При обращении с аккумуляторами следует соблюдать следующие предупредительные указания:

	Соблюдать указания, содержащиеся в инструкции по эксплуатации аккумулятора и на аккумуляторе, а также в настоящей инструкции по эксплуатации.
	Использовать приспособления для защиты глаз.
	Не допускать детей к аккумулятору и электролиту.
	Опасность взрыва

	Огонь, искры, открытый свет и курение запрещены.
	Опасность получения химических ожогов
	Первая помощь
	Предупреждение
	Утилизация
	Не выбрасывать аккумулятор в мусорный контейнер.

### Указания по технике безопасности

#### ⚠ ОПАСНОСТЬ

**Опасность возгорания и взрыва!**

Не класть инструменты или другие предметы на аккумулятор.

Не допускать курения и открытого огня.

Во время зарядки аккумуляторов в помещениях обеспечить достаточную вентиляцию.

Использовать только разрешенные компанией Kärcher аккумуляторы и зарядные устройства (оригинальные запасные части).

#### ⚠ ПРЕДУПРЕЖДЕНИЕ

**Опасность для окружающей среды в результате неправильной утилизации аккумулятора**

Поврежденные или использованные аккумуляторы утилизировать безопасным для окружающей среды способом (при необходимости связаться с предприятием по утилизации отходов или сервисной службой Kärcher).

### Меры при самопроизвольном вытекании электролита

При использовании устройства по назначению и с соблюдением инструкции по эксплуатации свинцовые аккумуляторы не представляют опасности. Однако следует помнить, что свинцовые аккумуляторы содержат серную кислоту, которая может вызвать сильные ожоги.

1. Кислоту, пролитую или вытекшую в случае негерметичности аккумулятора, собрать связующим веществом, например песком. Не допускать попадания в канализацию, почву или водоемы.
2. Нейтрализовать кислоту известью/содой и утилизировать согласно местным предписаниям.
3. Для утилизации поврежденного аккумулятора обратиться в специализированное предприятие по утилизации отходов.
4. При попадании брызг электролита в глаза или на кожу промыть большим количеством чистой воды.
5. После этого незамедлительно обратиться к врачу.
6. Грязную одежду застирать водой.
7. Сменить одежду.

## Установка/подключение/демонтаж аккумулятора

### △ ПРЕДУПРЕЖДЕНИЕ

**Опасность травмирования и повреждений из-за короткого замыкания!**

При проведении работ в области аккумулятора существует опасность травмирования и повреждений из-за короткого замыкания.

Не класть на аккумулятор инструменты или другие предметы.

Установка: всегда сначала подсоединять положительный провод к положительному полюсу, а затем отрицательный провод к отрицательному полюсу.

Демонтаж: всегда в первую очередь отсоединять отрицательный провод от отрицательного полюса, а затем положительный провод от положительного полюса. Обратить внимание на правильное распределение: положительный провод к положительному полюсу, а отрицательный провод к отрицательному полюсу.

### Примечание

В комплект поставки KM 100/120 R Bp Pack входят аккумулятор и зарядное устройство.

1. Выключить машину, см. главу *Выключение машины*.

### Установка:

2. Открыть левую и правую обшивку, см. главу *Открытие/закрытие левой/правой обшивки*.
3. Отсоединить положительный и отрицательный провода со штекером со стороны аккумулятора от держателя аккумулятора машины.
4. Прикрепить подходящее подъемное устройство к левой и правой подъемным проушинам аккумулятора. Вес аккумулятора, см. главу *Технические характеристики*.

### Рисунок F

- ① Винт положительного полюса
  - ② Положительный полюс
  - ③ Положительный провод
  - ④ Аккумулятор
  - ⑤ Крышка положительного полюса
  - ⑥ Подъемная проушина
  - ⑦ Крышка отрицательного полюса
  - ⑧ Отрицательный провод
  - ⑨ Отрицательный полюс
  - ⑩ Винт отрицательного полюса
  - ⑪ Штекер аккумулятора со стороны аккумулятора
5. Аккуратно установить аккумулятор в держатель аккумулятора машины с помощью подъемного устройства.

### Примечание

Неиспользуемые положительные и отрицательные полюсы должны находиться на правой стороне машины.

6. Снять держатель аккумулятора за левую и правую подъемные проушины.

### Подключение:

7. Сначала подсоединить положительный провод к положительному полюсу аккумулятора и установить крышку положительного полюса, см. главу *Установка / снятие положительного / отрицательного провода аккумулятора*.
8. Подсоединить отрицательный провод к отрицательному полюсу аккумулятора и установить крышку отрицательного полюса, см. главу *Установка / снятие положительного / отрицательного провода аккумулятора*.
9. Восстановить электропитание, см. главу *Разъединение/восстановление электропитания*.
10. Повернуть ключ в замковом выключателе в положение «I».

11. Считывание состояния заряда аккумулятора на дисплее и зарядка аккумулятора при необходимости, см. раздел *Зарядка аккумулятора*.

### Демонтаж:

12. Демонтаж выполняется в обратной последовательности.

## Установка / снятие положительного / отрицательного провода аккумулятора

### △ ПРЕДУПРЕЖДЕНИЕ

**Опасность травмирования и повреждений из-за короткого замыкания!**

При проведении работ в области аккумулятора существует опасность травмирования и повреждений из-за короткого замыкания.

Не класть на аккумулятор инструменты или другие предметы.

Установка: всегда сначала подсоединять положительный провод к положительному полюсу, а затем отрицательный провод к отрицательному полюсу.

Демонтаж: всегда в первую очередь отсоединять отрицательный провод от отрицательного полюса, а затем положительный провод от положительного полюса. Обратить внимание на правильное распределение:

положительный провод к положительному полюсу, а отрицательный провод к отрицательному полюсу.

1. *Выключение машины*.

### Монтаж:

2. Разъединить электропитание, см. главу *Разъединение/восстановление электропитания*.
3. Проложить положительный провод через правую подъемную проушину аккумулятора к положительному полюсу, как показано на рисунке.

### Рисунок G

- ① Винт положительного полюса
  - ② Положительный полюс
  - ③ Положительный провод
  - ④ Аккумулятор
  - ⑤ Крышка положительного полюса
  - ⑥ Крышка отрицательного полюса
  - ⑦ Отрицательный провод
  - ⑧ Отрицательный полюс
  - ⑨ Винт отрицательного полюса
  - ⑩ Правая подъемная проушина
4. Снять транспортировочную крышку с положительного полюса и убрать на хранение.
5. Прикрутить положительный провод к положительному полюсу с помощью винта положительного полюса. Момент затяжки: 25 Нм.
6. Установить крышку положительного полюса на положительный полюс.
7. Проложить отрицательный провод через правую подъемную проушину аккумулятора к отрицательному полюсу, как показано на рисунке.
8. Снять транспортировочную крышку с отрицательного полюса и убрать на хранение.
9. Прикрутить отрицательный провод к отрицательному полюсу с помощью винта отрицательного полюса. Момент затяжки: 25 Нм.
10. Установить крышку отрицательного полюса на отрицательный полюс.
11. Восстановить электропитание, см. главу *Разъединение/восстановление электропитания*.

### Демонтаж:

12. Демонтаж выполняется в обратной последовательности.

## Разъединение/восстановление электропитания

### Рисунок H

- ① Штекер аккумулятора со стороны машины
- ② Штекер аккумулятора со стороны аккумулятора

1. Выключение машины, см. раздел *Выключение машины*.
2. Открыть правую обшивку, см. главу *Открытие/закрытие левой/правой обшивки*.

**Разъединение:**

3. Отсоединить штекер аккумулятора со стороны машины от штекера аккумулятора со стороны аккумулятора.  
Машина обесточена.

**Восстановление:**

4. Подсоединить штекер аккумулятора со стороны машины к штекеру аккумулятора со стороны аккумулятора так, чтобы корпуса обоих штекеров прилегли друг к другу.  
Электропитание машины восстановлено.
5. Закрыть правую обшивку, см. главу *Открытие/закрытие левой/правой обшивки*.

**Зарядка аккумулятора**

**△ ПРЕДУПРЕЖДЕНИЕ**

**Опасность травмирования и повреждений из-за короткого замыкания!**

При проведении работ в области аккумулятора существует опасность травмирования и повреждений из-за короткого замыкания.

Не класть на аккумулятор инструменты или другие предметы.

Установка: всегда сначала подсоединять положительный провод к положительному полюсу, а затем отрицательный провод к отрицательному полюсу.

Демонтаж: всегда в первую очередь отсоединять отрицательный провод от отрицательного полюса, а затем положительный провод от положительного полюса.

Обратить внимание на правильное распределение: положительный провод к положительному полюсу, а отрицательный провод к отрицательному полюсу.

1. Переместить машину в сухое, хорошо проветриваемое помещение.
2. Выключение машины, см. раздел *Выключение машины*.

**Подключение зарядного устройства:**

3. Разъединить электропитание, см. главу *Разъединение/восстановление электропитания*.

**Рисунок I**

- (1) Аккумулятор
  - (2) Зарядный кабель
  - (3) Сетевой кабель
  - (4) Переносное зарядное устройство
  - (5) Светодиодные индикаторы
  - (6) Штекер аккумулятора со стороны машины
  - (7) Штекер аккумулятора со стороны аккумулятора
  - (8) Зарядный штекер
4. Поместить переносное зарядное устройство на поверхность машины.

**ВНИМАНИЕ**

Стойки должны быть направлены вниз.

Не класть переносное зарядное устройство на аккумулятор!

Не накрывать переносное зарядное устройство предметами и не ставить на него никаких предметов!

5. Провести зарядный кабель через кабельный ввод (стрелка) на перегородке к штекеру аккумулятора со стороны аккумулятора.
6. Подсоединить зарядный штекер к штекеру аккумулятора со стороны аккумулятора, чтобы корпуса двух штекеров прилегли друг к другу.

**ВНИМАНИЕ**

Расположить штекер аккумулятора со стороны машины и зарядный кабель таким образом, чтобы не повредить их при закрытии правой обшивки!

7. Подключить сетевой кабель к переносному зарядному устройству.

8. Вставить сетевой кабель в розетку с заземлением.

Процесс зарядки начинается и заканчивается автоматически.

На светодиодном дисплее отображается текущее состояние:

- желтый = аккумулятор заряжается
- мигает зеленым цветом = аккумулятор заряжен на > 80 %
- горит зеленым цветом = аккумулятор заряжен полностью
- красный = возникла неисправность

Время зарядки, см. раздел *Технические характеристики*.

9. Ближе к концу времени зарядки проверить уровень электролита в соответствии с руководством по эксплуатации производителя аккумулятора и при необходимости отрегулировать его.

**Отсоединение зарядного устройства:**

10. После зарядки отсоединить зарядное устройство от машины в обратной последовательности.

**Ввод в эксплуатацию**

**Проверка безопасности перед запуском**

1. Проверка состояния заряда аккумулятора, зарядка аккумулятора при необходимости, см. раздел *Зарядка аккумулятора*.
2. Проверить функцию отключения левой и правой крышки, см. главу *Левая и правая обшивка*, при необходимости информировать сервисную службу.
3. Проверить функцию отключения контактного переключателя сиденья, см. главу *Контактный переключатель сиденья*, при необходимости информировать сервисную службу.
4. Проверить давление в шинах задних колес и при необходимости отрегулировать его. Давление в шинах, см. раздел *Технические характеристики*.
5. Проверить цилиндрическую щетку и боковую щетку на наличие посторонних предметов и длинных, гибких предметов, таких как ленты или шнуры, при необходимости удалить посторонние и гибкие предметы.
6. Установить замковый выключатель в положение «О» и проверить легкость хода педали акселератора при остановленной машине, при необходимости обратиться в сервисную службу.

**Настройка положения сиденья водителя**

**△ ОПАСНОСТЬ**

**Опасность несчастного случая**

Сиденье следует регулировать только на неподвижном устройстве.

1. Потянуть рычаг регулировки сиденья вправо и переместить сиденье водителя в нужное положение.

**Рисунок J**

- ① Сиденье водителя
  - ② Рычаг регулировки сиденья
2. Отпустить рычаг регулировки сиденья.
  3. Перемещением сиденья водителя вперед/назад убедиться, что сиденье водителя правильно зафиксировано.

**Отпускание/активация стояночного тормоза**

**△ ПРЕДУПРЕЖДЕНИЕ**

**Опасность травмирования и повреждений при отпускании или активации стояночного тормоза вследствие откатывания машины!**

При отпускании или активации стояночного тормоза машина может откатиться и придавить или зажать/защемить людей, животных или части тела.

Перед тем как отпустить или активировать стояночный тормоз, зафиксировать машину от откатывания с помощью противооткатных упоров.

Отпускать стояночный тормоз только тогда, когда машина стоит на ровной и горизонтальной поверхности.

Перемещать машину только по ровной поверхности, ни в коем случае не по склонам или наклонным поверхностям.

Перемещать машину на подъемах и спусках исключительно с помощью собственного тягового двигателя.

Сразу же после каждого толчка снова зафиксировать машину противооткатными упорами, чтобы предотвратить ее откатывание.

При толкании следует учитывать вес и габариты машины, при необходимости обратиться за помощью.

#### **Примечание**

Стояночный тормоз автоматически включается при остановке машины и автоматически отпускается при запуске машины.

Стояночный тормоз действует на переднее колесо. Чтобы можно было толкать машину, стояночный тормоз должен быть отпущен механически.

Размеры и вес, см. в главе *Технические характеристики*.

#### **Отпускание стояночного тормоза:**

##### **Рисунок К**

- ① Стояночный тормоз
- ② Рычаг
- ③ Предмет (например, клин)

1. Установить машину на ровной горизонтальной поверхности и выключить, см. главу *Выключение машины*.
2. Зафиксировать машину от откатывания с помощью противооткатных упоров.
3. Поднять рычаг стояночного тормоза и вставить предмет (например, клин) между рычагом и стояночным тормозом. Стояночный тормоз отпущен.
4. Убрать противооткатные упоры и толкнуть машину.

#### **Активация стояночного тормоза:**

5. Зафиксировать машину от откатывания противооткатными упорами.
6. Извлечь вставленный предмет (например, клин) между рычагом и двигателем ступицы колеса. Активируется стояночный тормоз.
7. Убрать противооткатные упоры.

## **Эксплуатация**

### **Запуск машины**

#### **Примечание**

Для запуска машины левая и правая обшивки должны быть закрыты, а водитель должен сидеть на водительском сиденье.

1. Занять место на сиденье водителя. Срабатывает контактный переключатель сиденья.
2. Вставить ключ в замковый выключатель и повернуть его в положение «I».
3. Повернуть переключатель выбора программ в нужное положение, функции см. в главе *Переключатель выбора программ*.

### **Движение машины**

#### **⚠ ОПАСНОСТЬ**

##### **Опасность травмирования в результате резкой остановки!**

Машина резко останавливается, как только место водителя оказывается незанятым.

Не вставать с водительского сиденья во время движения.

#### **⚠ ПРЕДУПРЕЖДЕНИЕ**

##### **Опасность аварии при движении задним ходом!**

При движении задним ходом существует повышенная опасность аварии.

Перед движением задним ходом убедиться в отсутствии опасности для никого вокруг, обратить особое внимание на детей. При необходимости пройти инструктаж.

При движении задним ходом следить за окружающей обстановкой.

#### **⚠ ПРЕДУПРЕЖДЕНИЕ**

##### **Опасность аварии при движении с поднятым контейнером для мусора!**

При движении с поднятым контейнером для мусора существует повышенная опасность аварии из-за изменения центра тяжести машины.

Запрещается ездить с поднятым контейнером для мусора.

#### **ВНИМАНИЕ**

##### **Опасность повреждения привода!**

Резкое нажатие на педаль акселератора может привести к повреждению привода.

Всегда медленно и осторожно нажимать на педаль акселератора.

Перед переключением с переднего на задний ход или наоборот следует остановить машину.

#### **Примечание**

Рычаг стояночного тормоза переднего колеса должен находиться в положении движения, см. главу *Отпускание/активация стояночного тормоза*.

#### **Рисунок L**

- ① Рулевое колесо
  - ② Дисплей
  - ③ Переключатель направления движения
  - ④ Педаль акселератора
1. Запуск машины, см. раздел *Запуск машины*.
  2. Проверка состояния заряда аккумулятора на дисплее, зарядка аккумулятора при необходимости, см. раздел *Зарядка аккумулятора*.
  3. Перевести переключатель направления движения в положение «Движение вперед» или «Движение назад».
  4. Осторожно нажать на педаль акселератора и плавно отрегулировать скорость движения. Не нажимать резко на педаль акселератора.
  5. Управлять направлением движения с помощью рулевого колеса.
  6. Отпустить педаль акселератора, чтобы снизить скорость.

### **Режим подметания**

#### **Указания по подметанию**

1. Для достижения оптимального результата уборки необходимо соразмерять скорость движения с местными условиями и двигаться вперед.
2. Подметание возможно только при задвинутом контейнере для мусора. Если переключатель выбора программ установлен в положение «Движение», заслонка контейнера для мусора автоматически закрывается. Если переключатель выбора программ установлен на «Подметание с использованием цилиндрической щетки» или на «Подметание с использованием цилиндрической и боковой щеток», заслонка контейнера для мусора автоматически открывается и можно выполнять подметание.
3. Фильтр для пыли автоматически очищается через определенные промежутки времени. В случае очень большого скопления пыли между интервалами, нажать кнопку очистки фильтра для пыли для запуска дополнительной очистки фильтра для пыли.
4. Регулярно опорожнять контейнер для мусора, см. главу *Опорожнение контейнера для мусора*. Не превышать максимальную загрузку контейнера для мусора, см. главу *Технические характеристики*. Если в основном собирается мусор высокой плотности (щепки, песок и т. д.), заблаговременно опорожнить контейнер для мусора.



5. Неподвижные препятствия высотой до 6 см можно осторожно преодолевать на небольшой скорости.

#### **ВНИМАНИЕ**

Неподвижные препятствия высотой свыше 6 см следует преодолевать только с использованием подходящей рампы.

#### **Подметание с использованием цилиндрической и боковой щеток**

##### **△ ОПАСНОСТЬ**

**Опасность травмирования в результате резкой остановки!**

Машина резко останавливается, как только место водителя оказывается незанятым.

Не вставать с водительского сиденья во время движения.

##### **△ ПРЕДУПРЕЖДЕНИЕ**

**Опасность травмирования отбрасываемыми мусором!**

Когда заслонка для крупного мусора открыта, вылетающий мусор (например, камни) могут травмировать людей или животных.

Не открывать заслонку для крупного мусора, когда рядом с машиной находятся люди или животные.

#### **ВНИМАНИЕ**

**Опасность повреждения при подметании лент и шнуров!**

Если подметать длинные, гибкие предметы, такие как ленты или шнуры, они могут повредить механизм подметания.

Не следует наезжать машиной или боковой щеткой на длинные, гибкие предметы, такие как ленты или шнуры, и не подметать такие предметы.

1. Для подметания выбрать программу «Подметание с использованием цилиндрической щетки», см. главу *Переключатель выбора программ*. Цилиндрическая щетка включается и опускается.
2. Для очистки близко к краю выбрать программу «Подметание с использованием цилиндрической щетки», см. главу *Переключатель выбора программ*. Цилиндрическая щетка и боковая щетка включаются и опускаются.
3. Во время уборки мокрых или влажных поверхностей открыть заслонку для влажной уборки. Снижается сила всасывания и предотвращается чрезмерное проникновение влаги в фильтр для пыли
4. Для подметания крупных предметов размером примерно до 50 мм, кратковременно нажать на педаль заслонки для крупного мусора.

#### **Опорожнение контейнера для мусора**

##### **△ ПРЕДУПРЕЖДЕНИЕ**

**Опасность травмирования падающими предметами!**

При подъеме и опускании контейнера для мусора существует опасность травмирования предметами, падающими с отсека для хранения.

Перед подъемом контейнера для мусора убрать из отсека для хранения все предметы, которые не закреплены надежно.

##### **△ ПРЕДУПРЕЖДЕНИЕ**

**Опасность травмирования в результате опрокидывания машины при опорожнении контейнера для мусора!**

Опорожнять контейнер для мусора только на твердой, ровной поверхности.

Соблюдать безопасное расстояние при опорожнении на склонах и рампях.

##### **△ ПРЕДУПРЕЖДЕНИЕ**

**Опасность травмирования при нахождении в области поворота контейнера для мусора!**

Следить за тем, чтобы во время опорожнения в области поворота контейнера для мусора не находились люди или животные.

##### **△ ПРЕДУПРЕЖДЕНИЕ**

**Опасность травмирования в результате защемления или пореза частей тела при вмешательстве в механику контейнера для мусора!**

Не просовывать руки в область движения и не касаться компонентов механизма опорожнения контейнера для мусора.

##### **△ ПРЕДУПРЕЖДЕНИЕ**

**Опасность травмирования при опускании контейнера для мусора!**

Поднятый контейнер для мусора может внезапно упасть и стать причиной серьезных травм в результате защемления.

Не становитесь под незафиксированный контейнер.

Надлежащим образом закрепите поднятый контейнер для мусора с помощью специально предусмотренной опорной стойки, прежде чем становиться под контейнер.

##### **Примечание**

При верхнем опорожнении машины контейнер для мусора можно опорожнить, например, в контейнер для отходов (максимальную высоту разгрузки см. в главе *Технические характеристики*).

##### **Подъем:**

1. Убрать из отсека для хранения все предметы, которые не закреплены надежно.
2. Установить переключатель выбора программ в положение «Движение», см. главу *Переключатель выбора программ*. Поднимать контейнер для мусора можно только в этом положении.

##### **Рисунок М**

- ① Кнопка разблокировки контейнера для мусора
  - ② Кнопка подъема/опускания контейнера для мусора
  - ③ Кнопка открытия/закрытия крышки контейнера
3. Расположить машину перед местом разгрузки.

##### **ВНИМАНИЕ**

Обеспечить достаточное свободное пространство за и над контейнером для мусора.

4. Подождать не менее 1 минуты, пока пыль не осядет в контейнере для мусора.

##### **Опорожнение:**

5. Нажать и удерживать «Кнопку разблокировки контейнера для мусора».

##### **Примечание**

В целях безопасности контейнер для мусора можно опорожнять только двумя руками. Во время всего процесса опорожнения держать нажатой «Кнопку разблокировки контейнера для мусора».

6. Нажать и удерживать «Кнопку подъема/опускания контейнера для мусора» в положении «Подъем». Контейнер для мусора поднимается.
  - a Для опорожнения в высокий контейнер полностью поднять контейнер для мусора. Затем медленно подъехать к контейнеру.
  - b Для опорожнения на землю или в низкий контейнер следует поднять контейнер для мусора минимум на 75 см. Невозможно открыть крышку контейнера на меньшей высоте.
  - c Отпустить «Кнопку подъема/опускания контейнера для мусора».

7. Установить «Кнопку открытия/закрытия крышки контейнера» в положение «Открыть». Открывается крышка контейнера и контейнер для мусора опорожняется.
8. Установить «Кнопку открытия/закрытия крышки контейнера» в положение «Заккрыть». Крышка контейнера закрывается.

#### **Опускание:**

9. Отъехать на машине на расстояние около 2 м от места разгрузки.

#### **ВНИМАНИЕ**

Обеспечить достаточное свободное пространство за и под контейнером для мусора.

10. Нажать «Кнопку подъема/опускания контейнера для мусора» в положении «Опускание» и полностью опустить контейнер для мусора.
11. Отпустить «Кнопку разблокировки контейнера для мусора» и «Кнопку подъема/опускания контейнера для мусора».
12. Положить снятые предметы обратно в отсек для хранения.

### Выключение машины

#### **ВНИМАНИЕ**

Нажать аварийный выключатель, если опасная ситуация требует немедленного выключения машины и всех функций перемещения и очистки, см. главу Аварийный выключатель.

Не использовать аварийный выключатель для выключения машины в нормальном режиме работы, а действовать следующим образом:

1. Установить машину горизонтально.

#### **Примечание**

Стояночный тормоз автоматически включается при остановке машины.

Ежедневное опорожнение контейнера для мусора перед последним выключением машины, см. раздел Опорожнение контейнера для мусора.

Ежедневная зарядка аккумулятора после последнего выключения машины, см. раздел Зарядка аккумулятора.

2. Повернуть переключатель выбора программ в положение «Движение».
3. Повернуть ключ в замковом выключателе в положение «О» и извлечь его.

#### **Примечание**

Фильтр для пыли очищается автоматически, после чего машина полностью выключается.

### Транспортировка

#### **⚠ ОПАСНОСТЬ**

**Опасность травмирования и повреждения при загрузке машины!**

При загрузке машины существует опасность травмирования в результате откатывания, опрокидывания и падения машины.

При загрузке следует учитывать вес и габариты машины и использовать подходящую рампу.

При загрузке зафиксировать машину от откатывания, опрокидывания и падения.

Не использовать для загрузки вилочный погрузчик.

Выполнять загрузку машины только на ровной, горизонтальной поверхности.

Перемещать машину на подъемах и спусках исключительно с помощью собственного тягового двигателя, а не толканием.

#### **⚠ ОПАСНОСТЬ**

**Опасность травмирования и повреждения в результате несоблюдения веса!**

Опасность травмирования и повреждения в результате несоблюдения веса при транспортировке и хранении машины.

Во время хранения и транспортировки учитывать вес машины.

Зафиксировать машину от скольжения и опрокидывания во время транспортировки в соответствии с действующими правилами.

1. Загрузить машину, см. главу Разгрузка машины.
2. Выключить машину, см. главу Выключение машины.
3. Разъединить электропитание, см. главу Разъединение/восстановление электропитания.
4. Зафиксировать машину на передних колесах противооткатными упорами.
5. Закрепить машину подходящими натяжными ремнями или тросами в отмеченных точках крепления.

#### **Рисунок N**

Показано на KM 100/120 R G

- Спереди: на поверхности опоры ног в области передней стойки.
- Сзади: В отверстиях (Ø ок. 30 мм) слева и справа в раме между задними колесами и контейнером для мусора.

#### **ВНИМАНИЕ**

Точки крепления обозначены символами цепи. Для крепления использовать только отмеченные точки крепления, иначе машина будет повреждена.

### Хранение

#### **⚠ ОПАСНОСТЬ**

**Опасность травмирования и повреждения в результате несоблюдения веса!**

Опасность травмирования и повреждения в результате несоблюдения веса при транспортировке и хранении машины.

Во время хранения и транспортировки учитывать вес машины.

Зафиксировать машину от скольжения и опрокидывания во время транспортировки в соответствии с действующими правилами.

1. Опорожнение контейнера для мусора, см. раздел Опорожнение контейнера для мусора.
2. Очистка внутреннего пространства машины, см. раздел Очистка внутренней части машины.
3. Очистка наружной поверхности машины, см. раздел Очистка внешней стороны машины.
4. Установить машину на ровной горизонтальной поверхности в сухом, защищенном от мороза месте.
5. Повернуть ключ в замковом выключателе в положение «О» и извлечь его.
6. Разъединить электропитание, см. главу Разъединение/восстановление электропитания.
7. Зарядить аккумулятор, см. главу Зарядка аккумулятора.

#### **ВНИМАНИЕ**

Повторять процесс зарядки каждые 6 недель, иначе аккумулятор может быть поврежден.

8. Плотно закрыть машину от пыли.

### Уход и техническое обслуживание

#### **⚠ ПРЕДУПРЕЖДЕНИЕ**

**Опасность для жизни, возможность травм и повреждений!**

При уходе за машиной и ее техническом обслуживании существует опасность смерти, травм и повреждений при несоблюдении инструкций по технике безопасности! Соблюдать все инструкции по технике безопасности во время работ по уходу и техническому обслуживанию,

приведенные в разделе «Инструкции по технике безопасности» в начале данного руководства по эксплуатации.

### Очистка устройства

#### **ВНИМАНИЕ**

Короткие замыкания и другие повреждения. Запрещается очищать устройство струей воды из шланга и струей высокого давления.

#### **ВНИМАНИЕ**

##### **Неправильная очистка**

Опасность повреждения.

Не использовать абразивных или агрессивных моющих средств.

#### **△ ОПАСНОСТЬ**

##### **Опасность для здоровья в результате воздействия пыли**

Для внутренней очистки сжатым воздухом.

Надевать респиратор и защитные очки.

### Очистка внутренней части машины

1. Выключение машины.
2. Открыть левую и правую обшивку, см. главу *Открытие/закрытие левой/правой обшивки*.
3. Надеть средства индивидуальной защиты (защитные очки, защита лица, защита дыхательных путей, средство для защиты органов слуха и т.д.).
4. Продуть машину сжатым воздухом.
5. Очистить внутреннюю часть машины тряпкой, пропитанной мягким щелочным раствором.
6. Закрыть левую и правую обшивку, см. главу *Открытие/закрытие левой/правой обшивки*.

### Очистка внешней стороны машины

1. Выключение машины.
2. Очистить внешнюю сторону машины тряпкой, пропитанной мягким щелочным раствором.

### Периодичность технического обслуживания

#### **Примечание**

Для сохранения права на гарантийное обслуживание все работы по техническому и профилактическому обслуживанию в течение гарантийного срока должны проводиться уполномоченной сервисной службой в соответствии с формуляром технического осмотра (ICL).

- Счетчик часов эксплуатации показывает периодичность интервалов технического обслуживания.
- Интервалы проведения работ по сервисному и техническому обслуживанию, выполняемые заказчиком/оператором, указаны в главе *Техническое обслуживание, осуществляемое клиентом*. Работы должны выполнять квалифицированные специалисты. При необходимости обратиться к специализированному дилеру Kärcher или в сервисную службу.
- Остальные работы по техническому обслуживанию должны выполняться авторизованной сервисной службой в соответствии с формуляром технического осмотра. Просьба своевременно обращаться в сервисную службу.

### Техническое обслуживание, осуществляемое клиентом

#### **Примечание**

Следующие работы по техническому обслуживанию должны выполняться квалифицированным специалистом, при необходимости обратиться к специализированному дилеру Kärcher или в сервисную службу.

Работы на гидравлической системе разрешается выполнять только авторизованной сервисной службе.

#### **Ежедневно:**

1. Проверка безопасности перед запуском, см. раздел *Проверка безопасности перед запуском*.

2. Зарядка разряженного аккумулятора, проверка уровня электролита и его коррекция при необходимости, см. раздел *Зарядка аккумулятора*.

#### **Каждую неделю:**

#### **△ ПРЕДУПРЕЖДЕНИЕ**

##### **Опасность травмирования при опускании контейнера для мусора!**

Поднятый контейнер для мусора может внезапно упасть и стать причиной серьезных травм в результате защемления.

Не становитесь под незафиксированный контейнер.

Надлежащим образом закрепите поднятый контейнер для мусора с помощью специально предусмотренной опорной стойки, прежде чем становиться под контейнер.

3. Проверить все подвижные части на легкость хода и при необходимости смазать их или отремонтировать.

#### **Примечание**

Перед проведением любых работ по техническому обслуживанию и ремонту с поднятым контейнером для мусора установить опорную стойку, см. главу *Демонтаж/установка опорной стойки контейнера для мусора*.

4. Проверить правильность регулировки и износ уплотнительных планок на коробе цилиндрической щетки, при необходимости откорректировать регулировку и заменить изношенные уплотнительные планки, см. главу *Регулировка/снятие/установка уплотнительных планок*.
5. Проверить 3 уплотнительные планки на крышке контейнера на наличие повреждений, при необходимости заменить.
6. Проверить цилиндрическую щетку на износ и повреждения, при необходимости заменить, см. главу *Снятие/проверка/установка цилиндрической щетки*.
7. Проверить боковые щетки на износ и повреждения, при необходимости заменить, см. главу *Проверка/снятие/установка боковых щеток*.
8. Проверить фильтр для пыли на наличие загрязнений и повреждений, при необходимости заменить его и очистить короб фильтра для пыли, см. главу *Снятие/очистка/установка фильтра для пыли*.
9. Проверить герметичность гидравлической системы и при необходимости отремонтировать ее.
10. Проверить приводной ремень крыльчатки нагнетателя на предмет износа и повреждений, при необходимости заменить.

#### **Ежемесячно:**

11. Проверить аккумулятор на предмет отклонений плотности электролита и температуры между элементами аккумулятора в соответствии с руководством по эксплуатации от производителя аккумулятора, при необходимости обратиться в сервисную службу.

### Техническое обслуживание, осуществляемое сервисной службой

#### **Примечание**

Для сохранения права на гарантийное обслуживание все работы по техническому и профилактическому обслуживанию в течение гарантийного срока должны проводиться уполномоченной сервисной службой компании Kärcher в соответствии с формуляром технического осмотра.

- Первый осмотр через 20 часов работы
- Техническое обслуживание каждые 100 часов работы
- Техническое обслуживание каждые 300 часов работы
- При необходимости, но не реже одного раза в год, поручить проверку сопротивления изоляции машины и аккумулятора квалифицированному электрику в соответствии с руководством по эксплуатации от производителя аккумулятора.

## Работы по техническому обслуживанию

### Снятие/проверка/установка цилиндрической щетки

Благодаря плавающему креплению цилиндрической щетки профиль подметания корректируется автоматически по мере износа щетины.

1. Выключить машину, см. главу *Выключение машины*.

#### Демонтаж:

2. Открыть левую обшивку, см. главу *Открытие/закрытие левой/правой обшивки*.

3. Вывинтить левый винт с накатанной головкой.

#### Рисунок Т

- ① Левый винт с накатанной головкой
  - ② Опорная пластина
  - ③ Защитная пластина
  - ④ Правый винт с накатанной головкой
4. Снять опорную пластину.  
5. Вывинтить правый винт с накатанной головкой.  
6. Снять защитную пластину.  
7. Снять цилиндрическую щетку.

#### Рисунок У

- ① Цилиндрическая щетка
- ② Гнездо для цилиндрической щетки (с обеих сторон)
- ③ Кончик стреловидной сужающейся щеточной планки

#### Проверка:

8. Проверить цилиндрическую щетку на предмет износа, повреждений и намотанных гибких предметов, таких как ленты, шнуры и т.д. Заменить цилиндрическую щетку, если она изношена, повреждена или результат очистки неудовлетворителен, или удалить намотанные предметы.

#### Установка:

9. Установить цилиндрическую щетку. Обеспечить правильное выравнивание, кончики стреловидных сужающихся щеточных планок должны быть направлены в направлении движения при движении вперед.

10. Установить защитную пластину.

#### Рисунок Т

- ① Левый винт с накатанной головкой
  - ② Опорная пластина
  - ③ Защитная пластина
  - ④ Правый винт с накатанной головкой
11. Затянуть правый винт с накатанной головкой.  
12. Установить опорную пластину.  
13. Затянуть левый винт с накатанной головкой.  
14. Закрыть левую обшивку, см. главу *Открытие/закрытие левой/правой обшивки*.

### Проверка/снятие/установка боковых щеток

Благодаря плавающему креплению боковой щетки плоскость подметания автоматически регулируется при износе щетины.

1. Выключить машину, см. главу *Выключение машины*.

#### Проверка:

2. Проверить боковую щетку на предмет износа, повреждений и намотанных гибких предметов, таких как ленты, шнуры и т.д. Заменить боковую щетку, если она изношена, повреждена или результат очистки неудовлетворителен, или удалить намотанные предметы.

#### Рисунок S

- ① Боковая щетка
- ② Винт (3 шт.)

#### Демонтаж:

3. Вывинтить винты.  
4. Снять боковую щетку.  
5. Очистить держатель боковой щетки.

#### Установка:

6. Подсоединить новую боковую щетку к держателю боковой щетки.

7. Затянуть винты.

### Регулировка/снятие/установка уплотнительных планок

#### Примечание

*Выбег передней и задней уплотнительных планок определяет загибание уплотнительных планок назад во время движения вперед.*

*Отрегулировать боковые уплотнительные планки соответствующим образом, значения регулировки см. в Таблице регулировочных значений уплотнительных планок.*

1. Выключить машину, см. главу *Выключение машины*.

#### Регулировка:

2. Открыть соответствующую обшивку, см. главу *Открытие/закрытие левой/правой обшивки*.  
3. Ослабить винты или гайки на крепежной пластине соответствующей уплотнительной планки.

#### Рисунок V

- ① Крепежная пластина
  - ② Боковая уплотнительная планка
  - ③ Передняя уплотнительная планка
  - ④ Задняя уплотнительная планка
4. Отрегулировать соответствующую уплотнительную планку путем перемещения в продольных пазах.  
5. Затянуть винты или гайки на крепежной пластине соответствующей уплотнительной планки.

#### Снятие/установка:

6. Выкрутить винты или гайки на крепежной пластине соответствующей уплотнительной планки.  
7. Снять крепежную пластину и уплотнительную планку.  
8. Установка выполняется в обратном порядке.

#### Инструкция по монтажу

*Отрегулировать уплотнительную планку перед затягиванием винтов или гаек.*

9. Закрыть левую или правую обшивку, см. главу *Открытие/закрытие левой/правой обшивки*.

#### Таблица регулировочных значений уплотнительных планок:

Уплотнительная планка	Регулировочное значение
Боковая уплотнительная планка	Расстояние до пола 1–3 мм
Передняя уплотнительная планка	Выбег 10–15 мм
Задняя уплотнительная планка	Выбег 5–10 мм

### Снятие/очистка/установка фильтра для пыли

#### ⚠ ОПАСНОСТЬ

#### Опасность для здоровья в результате воздействия пыли

*Во время работ с фильтровальной системой следует пользоваться пылезащитной маской и защитными очками. Соблюдать предписания по технике безопасности при работе с мелкой пылью.*

1. Выключить машину, см. главу *Выключение машины*.

#### Демонтаж:

2. Подождать не менее 1 минуты, пока не закончится автоматическая очистка пылевого фильтра и пыль не осядет в коробке фильтра.  
3. Взяться за потайную ручку и повернуть отсек для хранения вверх.

#### Рисунок W

- ① Зона для хранения
- ② Потайная ручка

- ③ Рычаг
- ④ Пылевой фильтр
4. Переместить рычаг вправо в фиксирующее приспособление.
5. Извлечь фильтр для пыли движением вверх.

**Очистка:**

6. Проверить фильтр для пыли на наличие загрязнений и повреждений, при необходимости очистить или заменить.

**ВНИМАНИЕ**

*Не очищать фильтр для пыли сжатым воздухом. Для очистки удалить грязь пылесосом или осторожно выбить.*

**Установка:**

7. Установка выполняется в обратном порядке.

**Снятие/установка заднего колеса**

**⚠ ОПАСНОСТЬ**

**Опасность для жизни при подъеме машины!**

*При подъеме машины существует опасность для жизни из-за соскальзывания с домкрата.*

*Никогда не садиться и не ложиться под поднятой машиной.*

*Поднимать машину только тогда, когда она стоит на твердой, ровной поверхности, и зафиксировать ее от откатывания.*

*Поднимать машину только с помощью подходящих домкратов, рассчитанных на вес машины.*

*Устанавливать домкраты следует только в точках, отмеченных на раме транспортного средства.*

**Демонтаж:**

1. Установить машину на твердой горизонтальной поверхности.
2. Выключить машину, см. главу *Выключение машины*.
3. Открыть соответствующую обшивку, см. главу *Открытие/закрытие левой/правой обшивки*.
4. Зафиксировать заднее колесо с противоположной стороны противооткатными упорами.
5. Ослабить колесный болт примерно на 1 оборот против часовой стрелки, например, с помощью крестовидного ключа.

**Рисунок О**

- ① Точка крепления домкрата
- ② Символ точки крепления домкрата
- ③ Подкладочная шайба
- ④ Колесный болт
- ⑤ Заднее колесо
6. Подсоединить подходящий домкрат к точке крепления домкрата и поднимать машину до тех пор, пока заднее колесо не сможет свободно вращаться.  
*Масса машин, см. раздел *Технические характеристики*.*
7. Выкрутить колесный болт и снять его с подкладной шайбой.
8. Снять заднее колесо со ступицы колеса.
9. Отремонтировать или заменить неисправное заднее колесо в специализированной мастерской.

**Установка:**

10. Надеть заднее колесо на ступицу колеса.
11. Затянуть колесный болт с шайбой вручную, например, с помощью крестовидного ключа, по часовой стрелке.
12. Опустить машину.
13. Затянуть колесный болт.  
Момент затяжки: 56 Нм.
14. Закрыть соответствующую обшивку, см. главу *Открытие/закрытие левой/правой обшивки*.
15. Убрать противооткатные упоры.

**Снятие/установка переднего колеса**

1. Поручить снятие и установку переднего колеса сервисной службе.

**Проверка уровня гидравлического масла/долив масла**

**Примечание**

*Гидравлическая система машины представляет собой закрытую систему без потребления топлива. Пока нет утечек, нет необходимости проверять уровень гидравлического масла. При обнаружении утечек или неисправностей сообщить в сервисную службу и отремонтировать гидравлическую систему.*

**Демонтаж/установка опорной стойки контейнера для мусора**

**Установка:**

1. Установить машину на твердой горизонтальной поверхности.
2. Полностью поднять контейнер для мусора, см. главу *Опорожнение контейнера для мусора*.
3. Выключить машину, см. главу *Выключение машины*.
4. Открыть правую обшивку, см. главу *Открытие/закрытие левой/правой обшивки*.
5. Снять опорную стойку.

- a Вытянуть пружинные штекеры из болтов.
- b Вытянуть болты и снять опорную стойку с балки.

**Рисунок P**

6. Расположить опорную стойку между правой балкой и правым подъемным рычагом, как показано на рисунке.

**Рисунок Q**

7. Установить болты.
  - a Вставить болты в отверстия.
  - b Вставить пружинные штекеры в отверстия болтов до фиксации.

**Рисунок R**

**ВНИМАНИЕ**

**Опасность повреждения!**

*Подъем или опускание контейнера для мусора с установленной опорной стойкой может привести к повреждению машины и опорной стойки! Во избежание гидравлического подъема или опускания контейнера для мусора невозможно закрыть правую обшивку при установленной опорной стойке. Это активирует цепь защиты.*

*Не закрывайте правую обшивку силой!*

**Демонтаж:**

8. Демонтаж выполняется в обратной последовательности.

**Помощь при неисправностях**

**⚠ ПРЕДУПРЕЖДЕНИЕ**

**Опасность травмирования и повреждений при работе с деталями под напряжением!**

*Работа с частями машины, находящимися под напряжением, может привести к травме от поражения электрическим током и повреждению машины. Выключить машину, извлечь штепсельную вилку зарядного устройства из сетевой розетки и отключить электропитание машины перед проведением работ по осмотру, техническому обслуживанию или очистке. Ремонт компонентов, находящихся под напряжением, должен выполняться только авторизованной сервисной службой.*

**⚠ ПРЕДУПРЕЖДЕНИЕ**

**Опасность травмирования из-за внезапного запуска двигателей и установок!**

*При включении машины двигателя или системы могут внезапно запуститься и нанести травмы, например, в результате зажатия, защемления или пореза.*

*Перед выполнением любых работ по осмотру, техническому обслуживанию или очистке выключить машину и извлечь ключ из замкового выключателя.*

*Небольшие неисправности можно устранить самостоятельно с помощью следующего описания.*

В случае не указанных в данном списке неисправностей обратиться в сервисную службу!

### Снятие/установка предохранителя

#### ВНИМАНИЕ

**Опасность повреждения при использовании неподходящих предохранителей!**

При использовании предохранителей, не соответствующих спецификациям производителя, электрические и электронные компоненты могут быть необратимо повреждены.

Использовать только предохранители, соответствующие спецификациям производителя по форме (вставной предохранитель, пластинчатый предохранитель) и силе тока (А).

Если какая-либо функция не работает, проверить соответствующий предохранитель и при необходимости заменить его. При необходимости обратиться в сервисную службу.

#### Демонтаж:

1. Выключить машину, см. главу *Выключение машины*.
2. Разъединить электропитание, см. главу *Разъединение/восстановление электропитания*.
3. Открыть левую обшивку, см. главу *Открытие/закрытие левой/правой обшивки*.

4. Вывинтить винт.

#### Рисунок X

- ① Винт
  - ② Крышка блока электронного оборудования
  - ③ Фиксирующий крючок
5. Потянуть крышку блока электронного оборудования немного вперед, отцепить ее от фиксирующего крючка сзади и снять.

6. Определить неисправный предохранитель.
7. Снять соответствующую крышку предохранителя.

#### Рисунок Y

- ① Предохранитель F1 (вставной предохранитель 30 А)
- ② Предохранитель F2 (пластинчатый предохранитель 150 А)
- ③ Предохранитель F3 (пластинчатый предохранитель 200 А)
- ④ Крышка предохранителя

8. Снять предохранитель.
  - а Вставной предохранитель: Вынуть вставной предохранитель из держателя предохранителя.
  - б Пластинчатый предохранитель: Открутить гайки и извлечь остатки пластинчатого предохранителя из держателя предохранителя.

#### Установка:

9. Установить предохранитель.
  - а Вставной предохранитель: Вставить вставной предохранитель в держатель предохранителя до упора.
  - б Пластинчатый предохранитель: Вставить пластинчатый предохранитель в держатель предохранителя и затянуть гайки.
10. Установить крышку предохранителя.
11. Зацепить крышку блока электронного оборудования за фиксирующий крючок и сдвинуть ее назад.
12. Затянуть винт.
13. Закрыть левую обшивку, см. главу *Открытие/закрытие левой/правой обшивки*.
14. Восстановить электропитание, см. главу *Разъединение/восстановление электропитания*.

### Неисправности

Неисправность	Причина	Способ устранения
Машина не двигается.	Электропитание машины прервано.	<ol style="list-style-type: none"> <li>1. Занять место на сиденье водителя, чтобы активировать контактный переключатель сиденья.</li> <li>2. Проверить, был ли нажат аварийный выключатель, при необходимости разблокировать аварийный выключатель, см. главу <i>Аварийный выключатель</i>.</li> <li>3. Повернуть ключ в замковом выключателе в положение «I».</li> <li>4. Считывание состояния заряда аккумулятора на дисплее и зарядка аккумулятора при необходимости, см. раздел <i>Зарядка аккумулятора</i>.</li> <li>5. Проверить, закрыты ли левая и правая обшивки, при необходимости закрыть их, см. главу <i>Открытие/закрытие левой/правой обшивки</i>.</li> <li>6. Проверить, правильно ли вставлен штекер аккумулятора, при необходимости вставить его правильно, см. главу <i>Разъединение/восстановление электропитания</i>.</li> <li>7. Проверить предохранители, при необходимости заменить, см. главу <i>Снятие/установка предохранителя</i>.</li> <li>8. Если машина по-прежнему не двигается, информировать сервисную службу.</li> </ol>

Неисправность	Причина	Способ устранения
<b>Образование пыли при подметании/недостаточная мощность всасывания.</b>	Контейнер для мусора заполнен.	1. Опорожнение контейнера для мусора, см. раздел <i>Опорожнение контейнера для мусора</i> .
	Фильтр для пыли засорен.	1. Очистить фильтр для пыли, при сильном загрязнении заменить, см. главу <i>Снятие/очистка/установка фильтра для пыли</i> .
	Фильтр для пыли поврежден.	1. Заменить фильтр для пыли, см. главу <i>Снятие/очистка/установка фильтра для пыли</i> .
	Фильтр для пыли установлен неправильно.	1. Правильно установить фильтр для пыли, см. главу <i>Снятие/очистка/установка фильтра для пыли</i> .
	Неправильно отрегулированы уплотнительные планки на коробе цилиндрической щетки.	1. Правильно отрегулировать уплотнительные планки, см. главу <i>Регулировка/снятие/установка уплотнительных планок</i> .
	Изношены уплотнительные планки на коробе цилиндрической щетки.	1. Заменить уплотнительные планки, см. главу <i>Регулировка/снятие/установка уплотнительных планок</i> .
	Уплотнения на коробке фильтра ослаблены или повреждены.	1. Заменить уплотнения на коробке фильтра в сервисной службе или установить их правильно.
	Уплотнительные планки на заслонке контейнера для мусора ослаблены или повреждены.	1. Заменить или правильно установить уплотнительные планки на заслонке контейнера для мусора в сервисной службе.
<b>Результат очистки неудовлетворительный.</b>	Боковая щетка изношена.	1. Заменить боковую щетку, см. главу <i>Проверка/снятие/установка боковых щеток</i> .
	Цилиндрическая щетка изношена.	1. Заменить цилиндрическую щетку, см. главу <i>Снятие/проверка/установка цилиндрической щетки</i> .
	Неправильно отрегулированы уплотнительные планки на коробе цилиндрической щетки.	1. Правильно отрегулировать уплотнительные планки, см. главу <i>Регулировка/снятие/установка уплотнительных планок</i> .
	Изношены уплотнительные планки на коробе цилиндрической щетки.	1. Заменить уплотнительные планки, см. главу <i>Регулировка/снятие/установка уплотнительных планок</i> .
	Заслонка для влажной уборки открыта.	1. Закрыть заслонку для влажной уборки.
	Заслонка для крупного мусора открыта.	1. Поручить ремонт заслонки для крупного мусора сервисной службе.
<b>Цилиндрическая щетка или боковая щетка не вращается.</b>	Электропитание машины прервано.	1. Восстановить электропитание, см. главу <i>Машина не двигается</i> .
	Установлена программа «Движение».	1. Установить переключатель выбора программ в положение «Подметание с использованием цилиндрической щетки» или «Подметание с использованием цилиндрической и боковой щеток», см. главу <i>Переключатель выбора программ</i> .
	Цилиндрическая щетка или боковая щетка заблокирована.	1. Проверить цилиндрическую щетку или боковую щетку на наличие намотанных гибких предметов, таких как ленты, шнуры и т.д., и удалить их, см. главу <i>Снятие/проверка/установка цилиндрической щетки и Проверка/снятие/установка боковых щеток</i> .
	Контейнер для мусора опустился не полностью.	1. Полное опускание контейнера для мусора, см. раздел <i>Опорожнение контейнера для мусора</i> .
<b>Невозможно опорожнить контейнер для мусора.</b>	Электропитание машины прервано.	1. Восстановить электропитание, см. главу <i>Машина не двигается</i> .
	Не была рассмотрена возможность двуручного управления для безопасного опорожнения контейнера для мусора.	1. Опорожнить контейнер для мусора двумя руками, см. главу <i>Опорожнение контейнера для мусора</i> .
	Левый и правый винты защиты от срезания на контейнере для мусора срезаны.	1. Обратиться в сервисную службу для замены винтов защиты от срезания.
	Установлена программа «Подметание цилиндрической щеткой» или «Подметание цилиндрической щеткой и боковыми щетками».	1. Установка переключателя выбора программ в положение «Движение», см. раздел <i>Переключатель выбора программ</i> .

Неисправность	Причина	Способ устранения
Правая обшивка не закрывается.	Контейнер для мусора зафиксирован опорной стойкой.	1. Снять опорную стойку, см. главу <i>Демонтаж/установка опорной стойки контейнера для мусора</i> .

## Принадлежности/ быстроизнашивающиеся детали

Ниже приведен перечень быстроизнашивающихся деталей и дополнительных принадлежностей.

Быстроизнашивающиеся детали и принадлежности	Описание/примечание	№ для заказа
Боковая щетка, Стандарт	Для участков в помещениях и вне помещений.	6.905-986.0
Боковая щетка, мягкая	Для мелкой пыли, на участках в помещениях и вне помещений. Влагостойкая	6.906-133.0
Боковая щетка, жесткая	Для удаления присохшей грязи вне помещений. Влагостойкая	6.906-065.0
Цилиндрическая щетка, Стандарт	Для участков в помещениях и вне помещений. Износо- и влагостойкая	6.905-095.0
Цилиндрическая щетка, мягкая	Для мелкой пыли, на участках в помещениях и вне помещений. Влагостойкая	6.905-190.0
Цилиндрическая щетка, жесткая	Для удаления присохшей грязи вне помещений. Влагостойкая	6.905-191.0
Пылевой фильтр		6.414-532.0
Уплотнительная планка, боковая слева и справа		5.365-078.0
Уплотнительная планка, задняя		5.365-053.0
Уплотнительная планка, передняя		5.294-000.0
Заднее колесо	В качестве замены.	6.435-845.0
Аккумулятор 24 В, 240 Ач		6.654-112.0

Принадлежность и	Описание/примечание	№ для заказа
Зарядное устройство, переносное		6.654-442.0
Комплект колес, немаркий		2.853-048.0
Монтажный комплект для боковой щетки, левый	*	2.852-913.0
Монтажный комплект защитного навеса	*	2.852-828.0
Монтажный комплект системы распыления	*	2.852-835.0

Принадлежность и	Описание/примечание	№ для заказа
Монтажный комплект проблескового маячка	*	2.852-911.0
Монтажный комплект для рабочего фонаря	*	2.852-904.0
Монтажный комплект прожектора	*	2.852-995.0
Монтажный комплект трубчатого бампера	*	2.852-491.0
Монтажный комплект заднего фонаря	*	2.853-042.0
Монтажный комплект держателя с присоской	*	2.853-030.0
Монтажный комплект дополнительных боковых щеток	*	2.853-034.0

Принадлежность и Home Base	Описание/примечание	№ для заказа
Адаптер	Для крепления принадлежностей к рельсовой направляющей Home Base.	5.035-488.0
Двойной крюк	Используется только в сочетании с адаптером.	6.980-077.0
Бак для моющего средства	Используется только в сочетании с адаптером.	4.070-006.0
Комплект захватов для крупного мусора Home-Base	Захват для крупного мусора с крепежными деталями.	4.035-524.0

\* Требуется установка сервисной службой.

## Гарантия

В каждой стране действуют соответствующие условия гарантии, установленные нашей дочерней сбытовой компанией. Возможные неисправности устройства в течение гарантийного срока мы устраняем бесплатно, если причина заключается в дефектах материалов или производственном браке. В случае возникновения претензий в течение гарантийного срока просьба обращаться с чеком о покупке в торговую организацию, продавшую изделие, или в ближайшую уполномоченную службу сервисного обслуживания.

(Адрес указан на обороте)



Дата выпуска отображается на заводской табличке в закодированном виде. При этом отдельные цифры имеют следующее значение::

Пример: 30190

- 3 год выпуска
- 0 столетие выпуска
- 1 десятилетие выпуска
- 9 вторая цифра месяца выпуска
- 0 первая цифра месяца выпуска

Таким образом, в данном примере код 30190 означает дату выпуска 09 / (2) 013.

## Технические характеристики

		KM 100/120 R Bp	KM 100/120 R Bp Pack
<b>Рабочие характеристики устройства</b>			
Скорость движения (макс.)	km/h	5,5	5,5
Рабочая скорость (макс.)	km/h	5,5	5,5
Способность к преодолению подъема (макс.)	%	12	12
Рабочая ширина, без боковых щеток	mm	730	730
Рабочая ширина, с 1 боковыми щетками	mm	1000	1000
Рабочая ширина, с 2 боковыми щетками	mm	1280	1280
Степень защиты		IPX 3	IPX 3
<b>Теоретическая производительность по площади</b>			
Производительность по площади, без боковых щеток	m <sup>2</sup> /h	4015	4015
Производительность по площади, с 1 боковыми щетками	m <sup>2</sup> /h	5500	5500
Производительность по площади, с 2 боковыми щетками	m <sup>2</sup> /h	7040	7040
<b>Аккумулятор</b>			
Тип аккумулятора		–	24 В 4 HPzS 240, свинцово-кислотный, минимальное техническое обслуживание
Емкость аккумулятора	Ah	–	240
Время зарядки, когда батарея полностью разряжена	h	–	10 ... 15
Время работы с полностью заряженным аккумулятором	h	–	3,5
Напряжение аккумулятора	V	–	24
Вес аккумулятора	kg	–	195
Содержание электролитов	l	–	38
<b>Зарядное устройство</b>			
Напряжение сети	V	–	230
Выходное напряжение	V	–	24
Выходной ток	A	–	30
<b>Условия окружающей среды</b>			
Температура окружающей среды	°C	-5 ... +40	-5 ... +40
Влажность воздуха, без образования росы	%	20 ... 90	20 ... 90
<b>Размеры и вес</b>			
Длина	mm	1660	1660
Ширина	mm	1110	1110
Высота	mm	1355	1355
Вес в порожнем состоянии	kg	490	490
Собственная масса (транспортный вес)	kg	490	684
Допустимый общий вес	kg	1060	1060
Ширина цилиндрической щетки	mm	730	730
Диаметр цилиндрической щетки	mm	285	285
Диаметр боковой щетки	mm	410	410
<b>Контейнер для мусора</b>			
Объем контейнера для мусора	l	120	120

		<b>KM 100/120 R Bp</b>	<b>KM 100/120 R Bp Pack</b>
Макс. загрузка контейнера для мусора	kg	150	150
Высота разгрузки (макс.)	mm	1520	1520
<b>Система фильтрации и всасывания</b>			
Поверхность фильтра для пыли	m <sup>2</sup>	6	6
Категория использования		U	U
<b>Тяговый двигатель (электрический)</b>			
Тип двигателя		Двигатель постоянного тока с постоянным магнитом для движения вперед и назад	Двигатель постоянного тока с постоянным магнитом для движения вперед и назад
Тип		Двигатель ступицы колеса в переднем колесе	Двигатель ступицы колеса в переднем колесе
Номинальное напряжение	V	24	24
Номинальный ток	A	40	40
Номинальная мощность (механическая)	W	780	780
Число оборотов двигателя	1/min	бесступенчатый	бесступенчатый
Степень защиты		IP 44	IP 44
<b>Двигатель боковой щетки (электрический)</b>			
Тип двигателя		Двигатель постоянного тока с постоянным магнитом	Двигатель постоянного тока с постоянным магнитом
Тип		Редукторный двигатель (угловая передача)	Редукторный двигатель (угловая передача)
Номинальное напряжение	V	24	24
Номинальный ток	A	8,5	8,5
Номинальная мощность (механическая)	W	80	80
Число оборотов боковой щетки	1/min	80	80
Степень защиты		IP 44	IP 44
<b>Двигатель нагнетателя и цилиндрической щетки (электрический)</b>			
Тип двигателя		Двигатель постоянного тока с постоянным магнитом	Двигатель постоянного тока с постоянным магнитом
Тип		B14	B14
Номинальное напряжение	V	24	24
Номинальный ток	A	32	32
Номинальная мощность (механическая)	W	600	600
Частота вращения	1/min	3500	3500
Степень защиты		IP 54	IP 54
<b>Комплект шин</b>			
Размер шин, спереди	mm	ø 300	ø 300
Размер шин, сзади		4.00-8	4.00-8
Давление в шинах	MPa (bar)	0,6 (6)	0,6 (6)
<b>Расчетные значения в соответствии с EN 60335-2-72</b>			
Вибрация на руке/кисти	m/s <sup>2</sup>	1,4	1,4
Значение вибрации на руке/кисти, погрешность K	m/s <sup>2</sup>	0,2	0,2
Вибрация сиденья	m/s <sup>2</sup>	0,3	0,3
Значение вибрации сиденья, погрешность K	m/s <sup>2</sup>	0,1	0,1
Уровень звукового давления L <sub>PA</sub>	dB(A)	74	74
Погрешность L <sub>PA</sub> и L <sub>WA</sub>	dB(A)	3	3
Уровень звуковой мощности L <sub>WA</sub>	dB(A)	92	92
Уровень звуковой мощности L <sub>WA</sub> + погрешность L <sub>WA</sub>	dB(A)	94	94

Сохраняется право на внесение технических изменений.

## Декларация о соответствии стандартам ЕС

Настоящим заявляем, что концепция, конструкция и исполнение указанной ниже машины отвечают соответствующим основным требованиям директив ЕС по безопасности и охране здоровья. При любых изменениях машины, не согласованных с нашей компанией, данная декларация теряет свою силу.

Изделие: Подметально-всасывающая машина

Тип: 1.280-xxx

### Действующие директивы ЕС

2006/42/ЕС (+2009/127/ЕС)

2000/14/ЕС

2014/30/ЕС

2014/53/ЕС (TCU)

### Примененные гармонизированные стандарты

EN 60335-1

EN 60335-2-72

EN 62233: 2008

EN 55012: 2007 + A1: 2009

EN 61000-6-2: 2005

### TCU

EN 301 511 V12.5.1

EN 300 440 V2.1.1

EN 300 328 V2.2.2

EN 300 330 V2.1.1

EN 62311: 2008

### Уровень звуковой мощности дБ(A)

КМ 100/120 R BAT

Измерено: 92

Гарантировано: 94

### Примененные национальные стандарты

-

### Примененный метод оценки соответствия

2000/14/ЕС: Приложение V

Нижеподписавшиеся лица действуют от имени и по доверенности Правления.



H. Jenner

Chairman of the Board of Management



S. Reiser

Director Regulatory Affairs & Certification

Лицо, ответственное за ведение документации:

Ш. Райзер (S. Reiser)

Alfred Kärcher SE & Co. KG

Alfred-Kärcher-Str. 28-40

71364 Winnenden (Germany)

Тел.: +49 7195 14-0



Факс: +49 7195 14-2212

г. Винненден, 01.01.2022

## Tartalom

Általános utasítások.....	227
Biztonsági utasítások.....	227
A rendeltetésszerű használat.....	229
Környezetvédelem.....	229
Tartozékok és pótalkatrészek.....	229
A szállítási terjedelem ellenőrzése.....	229
Az üzemeltetés.....	229
A készülék leírása.....	229
Üzembe helyezés előtt.....	230
Akkumulátorok / töltőkészülékek.....	231
Üzembe helyezés.....	233
Üzemeltetés.....	233
Szállítás.....	235
Tárolás.....	235
Ápolás és karbantartás.....	236
Az üzemzavarok elhárítása.....	238
Tartozékok/kopóalkatrészek.....	240
Garancia.....	241
Műszaki adatok.....	241
EU-megfelelőségi nyilatkozat.....	242

## Általános utasítások

  A gép első használata előtt olvassa el az eredeti használati útmutatót, valamint az akkumulátorhoz és a töltőhöz mellékelte használati útmutatókat és cselekedjen az azokban említett utasításoknak megfelelően. Őrizze meg az eredeti használati útmutatót későbbi használatra vagy a következő tulajdonos számára.

## Biztonsági utasítások

### Veszélyfokozat

#### ⚠ VESZÉLY

● Olyan, közvetlenül fenyegető veszély jelzése, amely súlyos sérülésekhez vagy halálhoz vezet.

#### ⚠ FIGYELMEZTETÉS

● Olyan, esetlegesen veszélyes helyzet jelzése, amely súlyos sérülésekhez vagy halálhoz vezethet.

#### ⚠ VIGYÁZAT

● Olyan, esetlegesen veszélyes helyzet jelzése, amely könnyebb sérülésekhez vezethet.

#### FIGYELEM

● Olyan, esetlegesen veszélyes helyzet jelzése, amely anyagi károkhoz vezethet.

### Kezelésre vonatkozó biztonsági utasítások

⚠ **VESZÉLY** ● A készüléket kizárólag akkor hagyja felügyelet nélkül, ha rögzítette a véletlenszerű elmozdulás ellen. A készülék elhagyása előtt mindig húzza be a kézféket.

⚠ **FIGYELMEZTETÉS** ● Csak rendeltetésszerűen használja a készüléket. Vegye figyelembe a helyi adottságokat, és a készülékkel való munkavégzés során ügyeljen a harmadik személyek, különösen a gyerekek biztonságára. ● Használat előtt bizonyosodjon meg a gép, a munkaeszközök és a biztonsági berendezések megfelelő állapotáról, üzemképességéről és biztonságos üzemeltetéséről. Soha ne használja a gépet, ha annak állapota nem megfelelő, illetve ha a gép nem üzemeltethető biztonságosan. ● Veszélyes területeken (pl. töltőállomásokon) tartsa be a megfelelő biztonsági előírásokat. Soha ne üzemeltesse a készüléket robbanásveszélyes helyiségekben. ● Ez a készülék nem csökkent fizikai, érzékelési vagy szellemi képességű személyek, illetve tapasztalattal és/vagy ismeretekkel nem rendelkező személyek általi használatra szolgál. ● A készüléket csak olyan személyek használhatják, akikkel ismertették annak kezelését, vagy igazolták, hogy rendelkeznek az annak kezeléséhez szükséges ismeretekkel, és kifejezetten megbízták őket a készülék használatával. ● A gép kezelésekor és szervizeléskor viseljen szorosan illeszkedő ruházatot és kemény lábbelit. ● A gép használata leeső tárgyak miatt veszélyes területeken tilos. ● Felügyelje a

gyerekeket, és biztosítsa, hogy ne játszhassanak a készülékkel.

- Gyermek és fiatalok nem üzemeltethetik a készüléket.
- A kék spotvilágítással rendelkező készülékek esetén soha ne nézzen közvetlenül a fényforrásba.
- Személyes sérülések és vagyoni tárgyak rongálódása esetén a felelősség a gépkezelőt terheli.
- A készülék indítása előtt ellenőrizze a készülék közvetlen környezetét és bizonyosodjon meg arról, hogy abban pl. gyermekek vagy állatok nem tartózkodnak. Figyeljen a megfelelő kilátásra.
- Távolítsa el a kulcsot a kulcsos kapcsolóból vagy távolítsa el a Kärcher okoskulcsot (KIK) a géptartóból, hogy megakadályozza a gép jogosulatlan használatát.

### A Közlekedés üzemmóddal kapcsolatos biztonsági utasítások

**Megjegyzés** • A billenésveszéllyel kapcsolatos felsorolás nem teljes. **VESZÉLY** • Túl nagy emelkedők és lejtők miatti billenésveszély! Ha a készülékkel emelkedőkön és lejtőkön közlekedik kérjük, figyeljen a Műszaki adatok c. fejezetben említett maximális megengedett értékekre.

- Túl nagy oldalirányú dőlés miatti billenésveszély! Ha a készülékkel emelkedőkön vagy lejtőkön közlekedik, amikor esésvonalon halad, figyeljen a Műszaki adatok fejezetben közölt maximális megengedett értékeket.
- Instabil felület miatti billenésveszély! A géppel kizárólag rögzített és stabil felületen közlekedjen.
- Nem megfelelő sebesség esetén bal- esetveszély áll fenn. A kanyarokban haladjon lassan.

### Akkumulátor üzemű készülékek

**Δ VESZÉLY** • Robbanásveszély! Csak arra alkalmas töltőkészülékkel töltsen az akkumulátorokat • Az akkumulátorok zárt helyiségekben történő töltésekor rendkívül robbanékony gáz keletkezik. Csak jól átszellőztetett helyiségekben töltsen az akkumulátorokat.

- Az akkumulátor közelében vagy az akkumulátor töltésére szolgáló helyiségben tilos nyílt lángot használni, szikrát gerjeszteni vagy dohányozni.
- Robbanásveszély és rövidzárlatok. Ne helyezzen szerszámot vagy hasonlókat az akkumulátorra.

**Δ VIGYÁZAT** • Akkumulátorsav általi sérülésveszély. Tartsa be a megfelelő biztonsági előírásokat.

**FIGYELEM** • Vegye figyelembe az akkumulátor és a töltőkészülék gyártójának üzemeltetési utasításait. Az akkumulátorok kezelésekor vegye figyelembe a törvényhozó javaslatait.

- Soha ne hagyja állni az akkumulátorokat lemerült állapotban; amint lehet, töltsen fel újból az akkumulátorokat.
- A kúszóáramok elkerülése érdekében tartsa tisztán és szárazon az akkumulátorokat. Óvja az akkumulátorokat pl. fémpor általi szennyezésektől.
- Az elhasznált akkumulátorokat környezetkímélően, a 91/157/EGK jelű EK-irányelvnek vagy a mindenkori nemzeti előírásoknak megfelelően ártalmatlanítsa.

### Szállítással kapcsolatos biztonsági utasítások

**Δ VIGYÁZAT**

- A balesetek vagy sérülések elkerülése érdekében szállításkor figyelembe kell vennie a készülék súlyát, lásd a használati utasítás Műszaki adatok című fejezetét.
- Szállítás előtt állítsa le a motort. A készülék rögzítéséhez vegye figyelembe a készülék súlyát, lásd a használati utasítás Műszaki adatok című fejezetét.

### Ápolás és karbantartás

**Δ FIGYELMEZTETÉS** • Az elektromos berendezésen végzendő munkálatok előtt csatlakoztassa le az akkumulátort.

- Az alkatrészek tisztítása, karbantartása, cseréje, valamint egy másik funkcióra való átállítás előtt ki kell kapcsolnia a készüléket és ki kell húznia az indítókulcsot.

**Δ VIGYÁZAT** • A javításokat kizárólag az engedélyezett ügyfélszolgálati iroda vagy e terület azon szakemberei végezhetik, akik jártasak a vonatkozó biztonsági előírásokban.

**FIGYELEM** • Vegye figyelembe a helyileg hatályos előírásoknak megfelelő biztonsági felülvizsgálatot a változó helyszínen, ipari célra használt készülékek esetében (pl. Németországban: VDE 0701).

- Rövidzárlatok és egyéb sérülések. Ne tisztítsa a

készüléket tömlővel vagy magasnyomású vízzel. • A készüléken mindig megfelelő kesztyű viselése mellett végezzen munkálatokat.

### Biztonsági berendezések

A biztonsági berendezések feladata a felhasználó védelme, és azokat nem szabad üzemben kívül helyezni vagy funkciójukat megkerülni.

**Tartsa be a fejezetekben felsorolt biztonsági utasításokat!**

### Bal- és jobboldali burkolat

A bal- és jobboldali burkolat tartalmazza a biztonsági kapcsolókat, amelyek kikapcsolják a gépet, ha a bal- és jobboldali burkolatok lezárása nem megfelelő.

A közlekedési és tisztítási funkciók aktiválásához szükséges a bal- és jobboldali burkolatok megfelelő lezárása.

### A seprőtartály kezelése két kézzel

Az ürítő mechanizmushoz és a seprőtartály elmozdulási tartományához történő hozzáférések megakadályozásának céljából a seprőtartály kizárólag két kézzel emelhető, ereszthető és üríthető.

### A seprőtartály biztonsági rúdja

A seprőtartály alatti tartózkodás lehetséges, ha a seprőtartály teljes emelt állapotban található és a szakszerűen telepített biztonsági rúddal rögzítésre került ereszkedés ellen.

### Ülésérintkező kapcsoló

Az ülésérintkező kapcsoló biztosítja, hogy a közlekedési és tisztítási funkciók kizárólag a vezetőülés elfoglalása után aktiválódnak.





### Vészleállító kapcsoló

Veszély esetén kapcsolja ki a közlekedési és tisztítási funkciókat, majd nyomja meg a vészleállító kapcsolót.

Feloldáshoz fordítsa el a vészleállító kapcsoló piros gombját.

### A gép szimbólumai

	<b>Δ VESZÉLY</b> <b>Tűzveszély</b> Ne seperjen fel égő vagy parázsló tárgyakat – pl. cigarettát, gyufát vagy hasonlókat.
	<b>Δ VESZÉLY</b> <b>Billenésveszély</b> A magasürítést kizárólag sima felületen végezze.
	<b>Δ FIGYELMEZTETÉS</b> <b>Sérülésveszély</b> Zúzdás- és nyírásveszély a szíjnál, oldalseprőnél, seprőtartálynál, burkolatnál.
	<b>Δ FIGYELMEZTETÉS</b> <b>Sérülésveszély</b> A jármű belsejében mozgó alkatrészek vágásokat és zúzdásokat okozhatnak. Ne nyúljon a gép nyílásaiba.
	Keréknyomás
	Gép emelési pont
	Rögzítési pont
	A rakodófelület max. teherbírása 20 kg

	Max. terhelés. 150 kg
	Durva szennyeződés csapófedél működtető pedál
	Nedves seprés csappantyú
	A porszűrő meglazítása, rögzítése

### A rendeltetészerű használat

Az akkumulátoros seprőgépet használja beltéri és kültéri padlófelületek tisztítására.

A seprőgép ipari használatra készült.

A seprőt használja a következő felületeken:

- 1 parkolóhelyek
- 2 járdák
- 3 termelési létesítmények
- 4 logisztikai területek
- 5 szállodák
- 6 kiskereskedelem
- 7 raktárak

A seprőgépet kizárólag a jelen használati utasításban lévő adatoknak megfelelően használja. Az ettől eltérő alkalmazás nem rendeltetészerű használatnak minősül. Az ebből eredő károkért a gyártó nem vállal felelősséget; a kockázatot kizárólag a felhasználó viseli.

A seprőgépen tilos módosításokat végezni.

Csak a vállalat vagy annak megbízottja által engedélyezett területekre lehet ráhajtani, ill. csak azokat lehet tisztítani.

### Előrelátható hibás használat

Soha ne seperjen vagy szívjon fel robbanásveszélyes folyadékokat, gázokat, hígítatlan savakat és oldószereket (pl. benzint, festék hígítót, fűtőolajat), ezek ugyanis a szívólevegővel együtt robbanásveszélyes gőzöket vagy keverékeket alkotnak.

Soha ne seperjen vagy szívjon fel acetont, nem hígított koncentrációjú savakat és oldószert, mivel lemarhatják és károsíthatják a készüléken alkalmazott anyagokat.

Soha ne seperjen vagy szívjon fel reaktív fémporokat (pl. alumínium, magnézium, cink); ezek erősen lúgos vagy savas tisztítószerekkel robbanásveszélyes gázokat alkotnak.

Ne seperjen vagy szívjon fel égő vagy parázsló tárgyakat, mert tűzveszélyes.

Ne seperjen fel egészségre ártalmas anyagokat.

Tilos a veszélyes területeken tartózkodni. Tilos a készüléket robbanásveszélyes helyiségekben használni.

Tilos kísérszemélyeket magával vinni.

Ezzel a készülékkel tilos tárgyakat tolni / húzni vagy szállítani.

### A sepréshez alkalmas burkolatok

- Aszfalt
- Ipari padló
- Esztrich
- Beton
- Térkövek

### Környezetvédelem

 A csomagolóanyag újrahasznosítható. Kérjük, környezetbarát módon semmisítse meg a csomagolást.

 Az elektromos és elektronikus készülékek értékes újrahasznosítható anyagokat és gyakran olyan alkatrészeket tartalmaznak, mint az elemek, akkumulátorok vagy olaj, amelyek helytelen kezelés vagy ártalmatlanítás esetén veszélyeztethetik az egészséget és a környezetet. Ezek az alkotóelemek azonban

a készülék rendeltetészerű üzemeléséhez szükségesek. Az ezzel a szimbólummal jelölt készülékeket nem szabad a háztartási hulladékkal együtt megsemmisíteni.

### Összetevőkre vonatkozó utasítások (REACH)

Az összetevőkre vonatkozó aktuális információkat itt találja:

[www.kaercher.de/REACH](http://www.kaercher.de/REACH)

### Az elhasználdott jármű ártalmatlanítása

Az elhasználdott járművek értékes, újrahasznosítható anyagokat tartalmaznak. Járműve ártalmatlanításához azt javasoljuk, hogy keressen fel egy ártalmatlanítással foglalkozó szaküzemet.

### Tartozékok és pótalkatrészek

Csak eredeti tartozékot és eredeti pótalkatrészt alkalmazzon; ezek garantálják a készülék biztonságos és zavarmentes üzemelését.

A tartozékokra és pótalkatrészekre vonatkozóan információkat itt talál: [www.kaercher.com](http://www.kaercher.com).

### A szállítási terjedelem ellenőrzése

Azonnal jelezze kereskedőjének, ill. áruházának a jármű átvételkor észlelt hiányosságokat és szállítás közben keletkezett károkat.

### Az üzemeltetés

A seprőgép az átdobós seprési elv szerint működik.

1. A forgó oldalseprő megtisztítja a seprési felület sarkait és széleit, és az összesepert anyagot a seprőhenger útjába szállítja.
2. A forgó seprőhenger közvetlenül a szennyeződéstartályba továbbítja az összesepert anyagot.
3. A seprőtartályban felkavart port egy porszűrő elkülöníti, majd a szívóventilátor elszívja a megszárt tiszta levegőt.
4. A gép üzemeltetésekor a porszűrő tisztítása automatikusan történik.

### A készülék leírása

#### Kezelő- és funkcionális elemek

Lásd az ábrákat tartalmazó oldalakon

Ábra A

- ① Programválasztó kapcsoló\*
- ② Az oldalseprű fordulatszámát szabályozó gomb
- ③ Kijelző\*\*
- ④ Vészleállító kapcsoló
- ⑤ Munkalámpa kapcsoló (opcionális)
- ⑥ Villogó kapcsoló (opcionális)
- ⑦ Kúrtgomb
- ⑧ Menetirány-kapcsoló
- ⑨ Gázpedál
- ⑩ Kulcsos kapcsoló
- ⑪ Durva szennyeződés csapófedél működtető pedál
- ⑫ A seprőtartály gomb lazítása
- ⑬ Vízpermetező kapcsoló (opcionális)
- ⑭ Porszűrő tisztítás gomb
- ⑮ Kormánykerék
- ⑯ Jobboldali burkolat
- ⑰ A seprőtartály biztonsági rúdja
- ⑱ Nedves seprés csappantyú
- ⑲ Vezetőülés (ülés-érintkezőkapcsolóval)
- ⑳ Típus tábla (az akkumulátor feletti tartólemezen)
- ㉑ Porszűrő
- ㉒ Tartófelület
- ㉓ Baloldali burkolat
- ㉔ Seprőtartály emelése/eresztése gomb
- ㉕ Seprőtartály fedél felnyitása/lezárása gomb
- ㉖ Tartósín
- ㉗ Ülésbeállító kar
- ㉘ Hátsókerék
- ㉙ Tömítőléc (4 darab)
- ㉚ Seprőhenger

① Elülső kerék (elektromos hajtómű)

② Jobb oldali seprő

③ Akkumulátor\*\*\*

④ Töltőkábel\*\*\*

⑤ Töltőcsatlakozó\*\*\*

⑥ Hálózati kábel\*\*\*

⑦ Hordozható töltő\*\*\*

⑧ Közlekedés\*

⑨ Seprés seprőhengerrel\*

⑩ Seprés seprőhengerrel és oldalseprővel\*

\* a leírást a megfelelő fejezet tartalmazza *Programválasztó kapcsoló*

\*\* a leírást a megfelelő fejezet tartalmazza *Kijelző*

\*\*\* kizárólag KM 100/120 R Bp Pack

### Megjegyzés

A képek és ábrák nem tartalmazzák a rendelés alapján gyárilag telepített vagy a szervizegységek által utólag telepíthető jellegzetes tartozékokat, lásd a(z) *Tartozékok/kopóalkatrészek fejezetet*.

## Programválasztó kapcsoló

### Megjegyzés

A funkciók aktiválásához állítsa a kulcsos kapcsolót az „I” állásba.

### Ábra B

#### ① Jármű mozgása

- A seprőgép elmozdítható a bevetési helyre.
- A seprőhenger és az oldalseprű állapota: emelt és kikapcsolt.

#### ② Söprés seprőhengerrel

- Eressze le és aktiválja a seprőhengert.

#### ③ Seprés seprőhengerrel és oldalseprővel

- A seprőhenger, valamint a jobb- és baloldali oldalseprűt (opcionális) a gép leereszti és aktiválja.

## Kijelző

### Ábra C

① Kijelző

② Akkumulátor töltési állapota

③ Üzemóra-számláló

Amikor a kulcsos kapcsoló az „I” állásban van, a kijelzőn a következők láthatók:

- az akkumulátor töltöttségi szintje %-ban
- az üzemóra számláló

Engedje el a megfelelő gombot vagy a gázpedált, ha a készülék kijelzi a kijelzőn bármelyik üzenetet az alábbiak közül:

- W 1 (a Seprőtartály gomb lazítása gomb aktiválva)
- W 2 (a Seprőtartály emelése gomb aktiválva)
- W 3 (a Seprőtartály eresztése gomb aktiválva)
- W 4 (Gázpedál használatban)

Ha az üzenet nem tűnik el, forduljon a szervizhez.

Forduljon a szervizhez, ha a készülék kijelzi a kijelzőn a következő üzenetet:

- E ...,

Ha az akkumulátor töltöttségi szintje < 20%, a készülék

2 percenként figyelmeztető hangjelzéssel jelez. Töltse fel az akkumulátort, minél hamarabb, lásd a(z) *Akkumulátor töltése* fejezetet.

Ha az akkumulátor töltöttségi szintje < 10%, a seprőhenger és az oldalseprűk kikapcsolnak. Azonnal töltse fel az akkumulátort, lásd a(z) *Akkumulátor töltése* fejezetet.

## Burkolatok

### ⚠ FIGYELMEZTETÉS

#### Nyitott burkolatok miatti hibás üzemelés

A burkolat felnyitása előtt bizonyosodjon meg arról, hogy a kulcsos kapcsolót a <0> állásba állította és arról, hogy a kulcsot eltávolította.

A felnyitás üzemelés közben tilos.

## A baloldali/jobboldali burkolat felnyitása/lezárása

**Nyissa fel a baloldali burkolatot az alábbi tevékenységek esetén:**

- A seprőhenger eltávolítása/ellenőrzése/telepítése, lásd a fejezetet *A seprőhenger eltávolítása/ellenőrzése/telepítése*
- A készülék belsejének tisztítása, lásd a fejezetet *A gép belső tisztítása*
- A baloldali hátsó kerék eltávolítása/telepítése, lásd a fejezetet *A hátsó kerék eltávolítása/telepítése*
- A biztosítékok cseréje, lásd a fejezetet *A biztosíték eltávolítása/telepítése*

**Nyissa fel a jobboldali burkolatot az alábbi tevékenységek esetén:**

- A feszültségellátás leválasztása/biztosítása, lásd a fejezetet *A feszültségellátás leválasztása/biztosítása*
  - Az akkumulátor töltése, lásd a fejezetet *Az akkumulátor töltése*
  - A készülék belsejének tisztítása, lásd a fejezetet *A gép belső tisztítása*
  - A jobboldali hátsó kerék eltávolítása/telepítése, lásd a fejezetet *A hátsó kerék eltávolítása/telepítése*
1. A gép kikapcsolása, lásd a(z) *A gép kikapcsolása* fejezetet.

### A baloldali/jobboldali burkolat megnyitása:

2. Ragadja meg a baloldali/jobboldali burkolat sülyesztett marokolatát, emelje meg enyhén és tolja oldalra a baloldali/jobboldali burkolatot.

### Ábra D

Az ábrán a KM 100/120 R G gép baloldali burkolata látható

### A bal-/jobboldali burkolat lezárása:

3. Mozdítsa visszafelé a bal-/jobboldali burkolatot, míg az a gépen hallhatóan a helyére kattant.

## Tartófelület

A tartófelület maximálisan jóváhagyott terhelése 20 kg.

1. Bizonyosodjon meg a rakomány megfelelő rögzítéséről.

## Üzembe helyezés előtt

### A gép lerakodása

### ⚠ VESZÉLY

**A gép lerakodásakor sérülés- illetve rongálódásveszély áll fenn!**

*Lerakodáskor a gép a gép elgurulhat, felborulhat vagy leeshet - sérülésveszély.*

*Lerakodáskor figyeljen a gép súlyára és méreteire; használjon megfelelő rámpát.*

*Lerakodáskor biztosítsa a gépet gurulás, felborulás és esés ellen.*

*Targonca használata a lerakodáshoz tilos.*

*A gép esetében a lerakodást végezze kizárólag vízszintes síma felületen.*

*Lejtőkön a gép kizárólag a saját hajtóművével közlekedhet; lejtőkön a gép tolása tilos.*

A tömegértékeket és a maximális kapaszkodó képességet a(z) *Műszaki adatok* fejezet tartalmazza.

### Ábra E

Ábra: A rámpa telepítése

1. Vágja el a műanyag csomagolószalagot és távolítsa el a csomagolófóliát.
2. A gép felkészítése közlekedésre:
  - a KM 100/120 R Bp: Telepítse és csatlakoztassa az akkumulátort, lásd a(z) *Akkumulátor telepítése/csatlakoztatása/eltávolítása* fejezetet.
  - b KM 100/120 R Bp Pack: Biztosítsa a feszültségellátást, lásd a(z) *A feszültségellátás leválasztása/biztosítása* fejezetet.
  - c Szükség esetén töltse fel az akkumulátort, lásd a(z) *Akkumulátor töltése* fejezetet.
3. Távolítsa el a rögzítési pontoknál lévő feszítópánt rögzítéseket.

4. Csavarozza le a raklapról az ábrán látható három deszkát és a szögletes fát.
5. Helyezze a deszkákat a raklap szélére, és igazítsa a gép kezeivel egy vonalba. Rögzítse a deszkákat a raklaphoz.
6. A négyszögletes fát használja deszka támasztékként.
7. Távolítsa el a kerekeknél lévő farönköket.
8. Óvatosan vezesse le a gépet a raklapról a létrehozott rámpán, lásd a(z) fejezetet *Közlekedés a géppel*.

### A gép tolésa

#### ⚠ FIGYELMEZTETÉS

**A kézfék aktiválását követően az elgurulás miatt sérülés- és rongálódásveszély áll fenn!**

A kézfék kioldásakor vagy aktiválásakor a gép elgurulhat és felborulhat vagy magával ragadhat/elnyomhat személyeket, állatokat vagy testrészeket.

A kézfék kioldása vagy aktiválása előtt rögzítse a gépet támasztóékekkel az elgurulás ellen.

A kézféket kizárólag akkor oldja ki, ha a gép sima vízszintes felületen található.

A gépet kizárólag egyenes felületen tolja; soha ne tolja a gépet emelkedőn vagy lejtőn.

Lejtőkön a gép kizárólag a saját hajtóművével közlekedhet.

Közvetlenül minden egyes tolás után rögzítse újra a gépet a támasztóékekkel az elgurulás ellen.

Toláskor figyeljen a gép súlyára és méreteire, és kérjen segítséget, ha szükséges.

1. A gép megnyomása előtt olvassa el a(z) A kézfék kioldása/aktiválása fejezetet!

## Akkumulátorok / töltőkészülékek

### FIGYELEM

**Csak a gyártó által javasolt akkumulátorokat és töltőkészülékeket használja**



Csak ugyanolyan típusú akkumulátorokra cserélje az akkumulátorokat.

A gép leselejtezése előtt vegye ki az akkumulátorokat és azokat az országspecifikus, illetve a helyi előírásokat figyelembe véve ártalmatlanítsa.

### Figyelmeztetések szimbólumai

Az akkumulátorok kezelésekor vegye figyelembe a következő figyelmeztető utasításokat:

	Vegye figyelembe az akkumulátor használati utasításában, az akkumulátoron, valamint a jelen használati utasításban foglalt útmutatásokat.
	Szemvédő viselése kötelező.
	Tartsa távolságot a gyermekektől a savaktól és az akkumulátortól.
	Robbanásveszély
	Tilos tüzet gyújtani, szikrát gerjeszteni, nyílt lángot használni és dohányozni!
	Marásveszély!
	Elsősegélynyújtás

	Figyelmeztetés
	Ártalmatlanítás
	Az akkumulátort tilos a szemétesbe dobni.

### Biztonsági utasítások

#### ⚠ VESZÉLY

#### Tűz- és robbanásveszély

Ne helyezzen szerszámokat vagy hasonló tárgyakat az akkumulátorra.

A dohányzás, és a nyílt láng használata tilos!

Az akkumulátorok helyiségekben történő töltése esetén gondoskodjon a jó szellőzésről.

Kizárólag a Kärcher által engedélyezett akkumulátorokat és töltőkészülékeket használja (eredeti pótalkatrészek).

#### ⚠ FIGYELMEZTETÉS

#### A környezet veszélyeztetése az akkumulátor szakszerűtlen ártalmatlanítása miatt

A hibás vagy elhasznált akkumulátorokat biztonságos módon ártalmatlanítsa (adott esetben vegye fel a kapcsolatot egy hulladékkezelő vállalattal vagy a Kärcher ügyfélszolgálatával).

#### Intézkedések az akkumulátorsav véletlen szivárgása esetén

Rendeltetésszerű használat esetén és a használati útmutató figyelembevételével az ólomakkumulátorok nem jelentenek veszélyt.

Ugyanakkor kérjük, figyeljen arra, hogy az ólomakkumulátorok kénsavat tartalmaznak, ami súlyos égési sérüléseket okozhat.

1. Az akkumulátorból szivárgó savat kötőanyaggal (pl. homok) kell semlegesíteni. Ne engedje a csatornarendszerbe, a talajba vagy a vizekbe kerülni.
2. A savat mésszel/nátronlúggal semlegesítse, és a helyi előírásoknak megfelelően ártalmatlanítsa.
3. A meghibásodott akkumulátor ártalmatlanítása érdekében lépjen kapcsolatba egy ártalmatlanítással foglalkozó szaküzemmel.
4. A szembe vagy bőrre került savat bő, tiszta vízzel ki kell mosni, illetve le kell öblíteni.
5. Utána azonnal orvoshoz kell fordulni.
6. A savval szennyeződött ruházatot vízzel ki kell mosni.
7. Le kell cserélni a ruházatot.

### Az akkumulátor telepítése/csatlakoztatása/eltávolítása

#### ⚠ FIGYELMEZTETÉS

#### Rövidzárlat miatti sérülés- és rongálódásveszély!

Az akkumulátor közelében végzett munkálatok esetén rövidzárlat miatti sérülés- és rongálódásveszély áll fenn.

Soha ne helyezzen szerszámokat vagy egyéb tárgyakat az akkumulátorra.

Telepítés: Először csatlakoztassa a pozitív kábelt a pozitív pólushoz, majd a negatív kábelt a negatív pólushoz.

Eltávolítás: Először távolítsa el a negatív kábelt a negatív pólusról, majd a pozitív kábelt a pozitív pólusról.

Kérjük, figyeljen a helyes hozzárendelésre: Pozitív kábel a pozitív pólushoz, negatív kábel a negatív pólushoz.

#### Megjegyzés

A KM 100/120 R Bp Pack készülék csomagolása tartalmazza az akkumulátort és a töltőt.

1. Kapcsolja ki a gépet, lásd a(z) A gép kikapcsolása fejezetet.

#### Telepítés:

2. Nyissa fel a bal- és jobboldali burkolatot, lásd a(z) A baloldali/ jobboldali burkolat felnyitása/lezárása fejezetet.

- Távolítsa el a pozitív és negatív kábelt az akkumulátor oldalán lévő akkumulátor csatlakozóval a gép akkumulátortartójából.
- Csatlakoztasson egy megfelelő emelőkészüléket az akkumulátor bal- és jobboldali daruszeméhez.

Az akkumulátorsúlyt a(z) *Műszaki adatok* fejezet tartalmazza.

#### Ábra F

- Pozitív pólus csavar
  - Pozitív pólus
  - Pozitív kábel
  - Akkumulátor
  - Pozitív pólusfedél
  - Daruszem
  - Negatív pólusfedél
  - Negatív kábel
  - Negatív pólus
  - Negatív pólus csavar
  - Akkumulátor oldali akkumulátor csatlakozó
5. Használja az emelőkészüléket és óvatosan helyezze az akkumulátort a gép akkumulátortartójába.

#### Megjegyzés

*Bizonyosodjon meg arról, hogy a nem használt pozitív és negatív pólusok a gép jobb oldalán találhatóak.*

- Távolítsa el az emelőkészüléket a bal- és jobboldali daruszemről.

#### Csatlakoztatás:

- Először csatlakoztassa a pozitív kábelt az akkumulátor pozitív pólusához és telepítse a pozitív pólusfedelét, lásd a(z) fejezetet *A pozitív/negatív kábel csatlakoztatása az akkumulátorhoz/leválasztása az akkumulátorról.*
- Csatlakoztassa a negatív kábelt az akkumulátor negatív pólusához és telepítse a negatív pólusfedelét, lásd a(z) fejezetet *A pozitív/negatív kábel csatlakoztatása az akkumulátorhoz/leválasztása az akkumulátorról.*
- Biztosítsa az áramellátást, lásd a(z) *A feszültségellátás leválasztása/biztosítása.* fejezetet .
- Helyezze a kulcsot a kulcsos kapcsolóba és fordíts az „I” állásba.
- Olvassa le a kijelzőn kijelzett akkumulátor töltöttségi szintet és szükség esetén töltsen fel az akkumulátort, lásd a(z) *Az akkumulátor töltése* fejezetet.

#### Eltávolítás:

- Az eltávolításhoz kövesse az említett lépéseket fordított sorrendben.

#### A pozitív/negatív kábel csatlakoztatása az akkumulátorhoz/leválasztása az akkumulátorról

##### △ FIGYELMEZTETÉS

#### Rövidzárlat miatti sérülés- és rongálódásveszély!

*Az akkumulátor közelében végzett munkálatok esetén rövidzárlat miatti sérülés- és rongálódásveszély áll fenn.*

*Soha ne helyezzen szerszámokat vagy egyéb tárgyakat az akkumulátorra.*

*Telepítés: Először csatlakoztassa a pozitív kábelt a pozitív pólusához, majd a negatív kábelt a negatív pólushoz.*

*Eltávolítás: Először távolítsa el a negatív kábelt a negatív pólusról, majd a pozitív kábelt a pozitív pólusról.*

*Kérjük, figyeljen a helyes hozzárendelésre: Pozitív kábel a pozitív pólushoz, negatív kábel a negatív pólushoz.*

- A(z) *A gép kikapcsolása.*

#### Telepítés:

- Válassza le a feszültségellátást, lásd a(z) *A feszültségellátás leválasztása/biztosítása* fejezetet.
- Vezesse a pozitív kábelt az akkumulátor jobboldali daruszemén keresztül a pozitív pólushoz, az ábra szerint.

#### Ábra G

- Pozitív pólus csavar
- Pozitív pólus
- Pozitív kábel

- Akkumulátor
- Pozitív pólusfedél
- Negatív pólusfedél
- Negatív kábel
- Negatív pólus
- Negatív pólus csavar
- Jobboldali daruszem

- Távolítsa el és tárolja a pozitív pólus szállítási burkolatát.
- A pozitív kábelt rögzítse a pozitív pólus csavarjával a pozitív pólushoz.  
Rögzítési nyomaték: 25 Nm.
- Telepítse a pozitív pólus fedelét a pozitív pólusra.
- Vezesse a negatív kábelt az akkumulátor jobboldali daruszemén keresztül a negatív pólushoz, az ábra szerint.
- Távolítsa el és tárolja a negatív pólus szállítási burkolatát.
- A negatív kábelt rögzítse a negatív pólus csavarjával a negatív pólushoz.  
Rögzítési nyomaték: 25 Nm.
- Telepítse a negatív pólus fedelét a negatív pólusra.
- Biztosítsa az áramellátást, lásd a(z) *A feszültségellátás leválasztása/biztosítása.* fejezetet .

#### Eltávolítás:

- Eltávolításhoz kövesse az említett lépéseket fordított sorrendben.

#### A feszültségellátás leválasztása/biztosítása

#### Ábra H

- A géppoldali akkumulátorcsatlakozó
  - Akkumulátor oldali akkumulátor csatlakozó
- Kapcsolja ki a gépet, lásd a(z) *A gép kikapcsolása* fejezetet.
  - Nyissa fel a jobboldali burkolatot, lásd a(z) *A baloldali/jobboldali burkolat felnyitása/lezárása* fejezetet.

#### Leválasztás:

- Húzza ki géppoldali akkumulátorcsatlakozót az akkumulátoroldali akkumulátorcsatlakozóból.  
A gép áramtalanítva.

#### Létrehozás:

- Csatlakoztassa a géppoldali akkumulátorcsatlakozót az akkumulátoroldali akkumulátorcsatlakozóhoz, míg a két csatlakozóburkolat érintkezik.  
A gép feszültségellátása biztosított.
- Zárja le a jobboldali burkolatot, lásd a(z) *A baloldali/jobboldali burkolat felnyitása/lezárása* fejezetet.

#### Az akkumulátor töltése

##### △ FIGYELMEZTETÉS

#### Rövidzárlat miatti sérülés- és rongálódásveszély!

*Az akkumulátor közelében végzett munkálatok esetén rövidzárlat miatti sérülés- és rongálódásveszély áll fenn.*

*Soha ne helyezzen szerszámokat vagy egyéb tárgyakat az akkumulátorra.*

*Telepítés: Először csatlakoztassa a pozitív kábelt a pozitív pólusához, majd a negatív kábelt a negatív pólushoz.*

*Eltávolítás: Először távolítsa el a negatív kábelt a negatív pólusról, majd a pozitív kábelt a pozitív pólusról.*

*Kérjük, figyeljen a helyes hozzárendelésre: Pozitív kábel a pozitív pólushoz, negatív kábel a negatív pólushoz.*

- Vigye a gépet száraz, jól szellőző belső térbe.
- Kapcsolja ki a gépet, lásd a(z) fejezetet *A gép kikapcsolása.*

#### A töltő csatlakoztatása:

- Válassza le a feszültségellátást, lásd a(z) *A feszültségellátás leválasztása/biztosítása* fejezetet.

#### Ábra I

- Akkumulátor
- Töltőkábel
- Hálózati kábel
- Hordozható töltő
- LED kijelző
- A géppoldali akkumulátorcsatlakozó



(7) Akkumulátor oldali akkumulátor csatlakozó

(8) Töltő dugós csatlakozó

4. Helyezze a hordozható töltőt a gép felsőlapjára.

#### FIGYELEM

Bizonyosodjon meg arról, hogy a tartólábak lefelé néznek.

Soha ne helyezze a hordozható töltőt az akkumulátorra!

A hordozható töltő lefedése különböző tárgyakkal tilos; soha ne helyezzen semmilyen tárgyat a hordozható töltőre!

5. Vezesse a töltőkábelt a válaszfalon lévő kábelvezetésen keresztül (nyíl) az akkumulátoroldali akkumulátorcsatlakozóhoz.

6. Csatlakoztassa a töltőcsatlakozót az akkumulátoroldali akkumulátorcsatlakozóhoz, míg a két csatlakozóburkolat érintkezik.

#### FIGYELEM

A gépoldali akkumulátorcsatlakozó és a töltőkábel telepítésekor bizonyosodjon meg arról, hogy a jobboldali burkolat lezárásakor azok nem sérülnek!

7. Csatlakoztassa a hálózati kábelt a hordozható töltőhöz.

8. Csatlakoztassa a hálózati kábelt egy biztonsági aljzathoz.

A töltés inicializálása és befejezése automatikusan történik.

A LED kijelző az aktuális állapotot jelzi:

- sárga = akkumulátor töltése folyamatban
- zöld villogás = az akkumulátor töltöttségi szintje > 80%
- zöld világítás = az akkumulátor feltöltődött
- piros = hiba történt

A töltési időt a(z) *Műszaki adatok* fejezet tartalmazza.

9. A töltési idő vége felé ellenőrizze az elektrolit töltöttségi szintjét az akkumulátor gyártójának használati utasítása szerint, és szükség esetén javítsa ki.

#### A töltő leválasztása:

10. A töltést követően válassza le a töltőt a gépről; kövesse az említett lépéseket fordított sorrendben.

## Üzembe helyezés

### Indítás előtti biztonsági ellenőrzés

1. Ellenőrizze az akkumulátor töltöttségi szintjét, szükség esetén töltse fel az akkumulátort; lásd a(z) *Az akkumulátor töltése* fejezetet.
2. Ellenőrizze a bal- és jobboldali fedél kikapcsolási funkcióját, lásd a(z) *Bal- és jobboldali burkolat* fejezetet, szükség esetén kérjük, tájékoztassa a Szerviz részleget.
3. Ellenőrizze az ülésérintkező-kapcsoló kikapcsolási funkcióját, lásd a(z) *Ülésérintkező kapcsoló* fejezetet, szükség esetén kérjük, tájékoztassa a Szerviz részleget.
4. Ellenőrizze a hátsó kerekek abroncsfelfújási nyomását, és szükség esetén korrigálja. A gumiabroncs nyomásával kapcsolatos információkat a(z) *Műszaki adatok* fejezet tartalmazza.
5. Bizonyosodjon meg arról, hogy a seprőhengerek és az oldal-seprűk nem tartalmaznak idegen ill. hosszú és rugalmas tárgyakat, például szíjakat vagy zsinórokat; szükség esetén távolítsa el az idegen és a rugalmas tárgyakat.
6. Fordítsa a kulcsos kapcsolót az „O” állásba, és a gép leállítása után bizonyosodjon meg a gázpedál megfelelő működéséről; szükség esetén kérjük, értesítse a Szerviz részleget.

### A vezetőülés beállítása

#### ⚠ VESZÉLY

#### Balesetveszély

Csak álló készülék esetén állítsa be a vezetőülést.

1. Húzza jobbra az ülésbeállító kart és mozdítsa a vezetőülést az óhajtott pozícióba.

#### Ábra J

- ① Vezetőülés
  - ② Ülésbeállító kar
2. Engedje el az ülésbeállító kart.
  3. A megfelelő rögzülés ellenőrzésének céljából mozdítsa a vezetőülést ismételtelen előre és hátra.

### A kézifék kioldása/aktiválása

#### ⚠ FIGYELMEZTETÉS

**A kézifék aktiválását követően az elgurulás miatt sérülés- és rongálódásveszély áll fenn!**

A kézifék kioldásakor vagy aktiválásakor a gép elgurulhat és felborulhat vagy magával ragadhat/elyomhat személyeket, állatokat vagy testrészeket.

A kézifék kioldása vagy aktiválása előtt rögzítse a gépet támasztóékekkel az elgurulás ellen.

A kéziféket kizárólag akkor oldja ki, ha a gép sima vízszintes felületen található.

A gépet kizárólag egyenes felületen tolja; soha ne tolja a gépet emelkedőn vagy lejtőn.

Lejtőkön a gép kizárólag a saját hajtóművével közlekedhet.

Közvetlenül minden egyes tolás után rögzítse újra a gépet a támasztóékekkel az elgurulás ellen.

Tolásakor figyeljen a gép súlyára és méreteire, és kérjen segítséget, ha szükséges.

#### Megjegyzés

A gép leállítását követően a kézifék automatikusan aktiválódik, ill. a gép indításakor automatikusan kioldódik.

A kézifék az elülső kerékre hat.

A gép tolásához szükséges a kézifék mechanikus kioldása.

A méreteikkel és súlyokkal kapcsolatos információkért lásd a(z) *Műszaki adatok* fejezetet.

#### A rögzítőfék lazítása:

#### Ábra K

- ① Rögzítőfék
  - ② Kar
  - ③ Tárgy (pl. ék)
1. Állítsa meg és kapcsolja ki a gépet egy egyenes sima felületen, lásd a(z) *A gép kikapcsolása* fejezetet.
  2. Rögzítse a gépet elgurulás ellen; helyezzen támasztóékeket a kerekekhez.
  3. Emelje fel a kézifékkart, és helyezzen egy tárgyat (pl. éket) a kar és a kézifék közé.  
A rögzítőfék oldott.
  4. Távolítsa el a támasztóékeket és tolja a gépet.
- #### A kézifék aktiválása:
5. Rögzítse a gépet elgurulás ellen támasztóékek segítségével.
  6. Távolítsa el a kar és a kerékagymotor közé behelyezett tárgyat (pl. éket).  
A kézifék állapota: aktív.
  7. Távolítsa el a támasztóéket.

## Üzemeltetés

### A gép indítása

#### Megjegyzés

A motor beindításához zárja le a baloldali és jobboldali burkolatot és foglalja el helyét a vezetőülésben.

1. Foglaljon helyet a vezetőülésben.  
Az ülésérintkező-kapcsoló aktiválódik.
2. Helyezze a kulcsot a kulcskapcsolóba és fordítsa az „I” állásba.
3. Fordítsa a programválasztó kapcsolót az óhajtott állásba; a funkciók leírását a(z) *Programválasztó kapcsoló* fejezet tartalmazza.

### Közlekedés a géppel

#### ⚠ VESZÉLY

**Hirtelen megállás miatti sérülésveszély!**

A gép hirtelen leáll, ha a vezetőülés nincs elfoglalva.

Közlekedés közben soha ne álljon fel a vezetőülésből!

#### ⚠ FIGYELMEZTETÉS

**Toláskor balesetveszély áll fenn!**

Toláskor nagyobb a balesetveszély.

Tolás előtt bizonyosodjon meg arról, hogy nem veszélyeztet senkit, különösen nem gyermekeket. Szükség esetén kérjük, igényeljen segítséget.

Tolatáskor kérjük, figyeljen környezetére is.

#### △ FIGYELMEZTETÉS

##### **A közlekedés emelt seprőtartállyal növeli a balesetveszélyt!**

A közlekedés emelt seprőtartállyal növeli a balesetveszélyt, mert módosul a gép súlypontja.

A közlekedés emelt seprőtartállyal tilos.

#### FIGYELEM

##### **A hajtómű megsérülhet!**

A gázpedál szaggatott használata a hajtómű rongálódását okozhatja.

A gázpedált használja mindig lassan és óvatosan.

Állítsa le a gépet, mielőtt előre- vagy hátramenetbe vált.

#### Megjegyzés

Bizonyosodjon meg arról, hogy az elülső kerék kézifékének karját közlekedési állásba állította, lásd a(z) A kézifék kioldása/aktíválása fejezetet.

#### Ábra L

- ① Kormánykerék
- ② Kijelző
- ③ Menetirány-kapcsoló
- ④ Gázpedál

1. Aktiválja a gépet, lásd a(z) A gép indítása fejezetet.
2. A kijelzőn ellenőrizze az akkumulátor töltöttségi szintjét, szükség esetén töltsse fel az akkumulátort; lásd a(z) Az akkumulátor töltése fejezetet.
3. A közlekedési irány kapcsolót állítsa az „Előre” vagy „Tolatás” állásba.
4. Óvatosan nyomja meg a gázpedált és folyamatosan szabályozza a közlekedési sebességet.  
A gázpedál szakadozott használata tilos.
5. A közlekedési irány meghatározásához használja a kormánykereket.
6. Lassításhoz engedje el a gázpedált.

#### Seprés üzemmód

##### Seprés üzemmóddal kapcsolatos utasítások

1. Optimális tisztításhoz közlekedjen mindig az adott körülményeknek megfelelő sebességgel.
2. Sepréshez szükséges a seprőtartály behúzása.  
Ha a programválasztó kapcsoló a „Közlekedés” állásba állítja, a seprőtartály fedél automatikusan záródik.  
Ha a programválasztó kapcsoló a „Seprés seprőhengerrel” vagy „Seprés seprőhengerrel és oldalseprővel” állásba állítja, a seprőtartály fedele automatikusan felnyílik és a seprés inicializálható.
3. A gép a porszűrőt rendszeres időközönként automatikusan tisztítja. Ha a tisztítások közötti intervallumokban túl nagy a porfelhalmozódás, nyomja meg a Porszűrő tisztítás gombot és inicializáljon egy további porszűrő tisztítást.
4. A seprőtartályt ürítse rendszeresen, lásd a(z) A seprőtartály ürítése fejezetet. A seprőtartály maximális kapacitásának túllépése tilos, lásd a(z) Műszaki adatok fejezetet.  
Amennyiben a gép túlnyomóan nagy sűrűségű seprőanyagot (forgács, homok stb.) seper, a seprőtartályt ürítse korábban.
5. A legfeljebb 6 cm magas akadályokon haladjon lassan és figyelmesen.

#### FIGYELEM

A 6 cm-nél magasabb rögzített akadályokon haladjon kizárólag megfelelő rámpa használatával.

#### Seprés seprőhengerrel és oldalseprővel

#### △ VESZÉLY

##### **Hirtelen megállás miatti sérülésveszély!**

A gép hirtelen leáll, ha a vezetőülés nincs elfoglalva.

Közlekedés közben soha ne álljon fel a vezetőülésből.

#### △ FIGYELMEZTETÉS

##### **Sepréskor szétdobált tárgyak miatti sérülésveszély!**

Ha a durva szennyeződések esetében használt fedél nyitott, a ki-dobott törmelék (pl. kövek) megsebesíthetik a járókelőket vagy az állatokat.

Amennyiben a gép közelében emberek vagy állatok tartózkodnak, a durva szennyeződésekkel használt fedél felnyitása tilos.

#### FIGYELEM

##### **Szíjak és zsinórok fölseprése miatti sérülésveszély!**

Hosszú, rugalmas tárgyak, pl. szíjak vagy zsinórok fölseprése esetén fennáll a seprőmechanizmus sérülésének veszélye.

A közlekedés a géppel vagy a oldalseprővel hosszú, rugalmas tárgyakon, pl. szíjakon vagy zsinórokon, és azok fölseprése tilos.

1. Sepréshez válassza a „Seprés seprőhengerrel” programot, lásd a(z) Programválasztó kapcsoló fejezetet.  
A seprőhenger aktiválódik és leereszkedik.
2. Peremközeli tisztításkor használja a „Seprés seprőhengerrel és oldalseprővel” programot, lásd a(z) Programválasztó kapcsoló fejezetet.  
A seprőhenger és az oldalseprő aktiválódik és leereszkedik.
3. Nedves vagy vizes felületek esetén nyissa meg a nedves-seprő fedelet.  
A szívóerő csökken, ami megakadályozza a porszűrő érintkezésér a túlzott nedvességgel
4. Nagyobb tárgyak kb. 50 mm-ig történő fölsepréséhez nyomja meg röviden a durva szennyeződés fedelet mozgató pedált.

#### A seprőtartály ürítése

#### △ FIGYELMEZTETÉS

##### **Zuhanó tárgyak miatti sérülésveszély!**

A seprőtartály emelésekor és eresztésekor sérülésveszély áll fenn a tárolófelületről leeső tárgyak miatt.

A seprőtartály emelése előtt távolítson el minden nem biztonságosan rögzített tárgyat a tárolófelületről.

#### △ FIGYELMEZTETÉS

##### **A seprőtartály ürítésekor a gép megbillenhet - sérülésveszély!**

A seprőtartályt kizárólag szilárd, egyenes felületen ürítse.

A halmokon és a rámpákon történő ürítéskor tartson biztonságos távolságot.

#### △ FIGYELMEZTETÉS

##### **A seprőtartály elmozdulási tartományában történő tartózkodás esetén sérülésveszély áll fenn!**

Bizonyosodjon meg arról, hogy ürítéskor személyek és állatok nem tartózkodnak a seprőtartály elmozdulási tartományában.

#### △ FIGYELMEZTETÉS

##### **Amennyiben érintkezik a seprőtartály mechanikus szerkezetével, zúzódás-, illetve vágásveszély áll fenn!**

Kerülje az érintkezést a mozgásterülettel vagy a seprőtartály ürítőmechanizmusának alkatrészeivel.

#### △ FIGYELMEZTETÉS

##### **A seprőtartály eresztésekor sérülésveszély áll fenn!**

Az emelt seprőtartály hirtelen leeshet, mely esetben súlyos sérüléseket okozhat - zúzódás és elakadás következtében.

A nem rögzített seprőtartály alatti tartózkodás tilos.

A seprőtartály alatti tartózkodást megelőzően rögzítse a megemelt seprőtartályt a megfelelő biztonsági rúddal.

#### Megjegyzés

A gép magasfokú ürítésekor a seprőtartály pl. hulladéktartályba is üríthető (a maximális ürítési magasságot a(z) Műszaki adatok fejezet tartalmazza).

#### Emelés:

1. Távolítson el minden nem biztonságosan rögzített tárgyat a tárolóhelyről.
2. Állítsa a programkapcsolót „Közlekedés” állásba, lásd a(z) fejezetet Programválasztó kapcsoló.  
A seprőtartály kizárólag ebben a helyzetben emelhető.

#### Ábra M

- ① A seprőtartály gomb lazítása

- ② Seprőtartály emelése/eresztése gomb  
 ③ A tartályfedél felnyitása/lezárása gomb  
 3. Helyezze a gépet a kirakodási pont elé.

#### **FIGYELEM**

*Biztosítson elegendő szabad helyet a seprőtartály mögött és fölött.*

4. Várjon legalább 1 percet, míg a seprőtartályban lévő por leülepedik.

#### **Ürítés:**

5. Nyomja meg és tartsa lenyomva a „Seprőtartály feloldása” gombot.

#### **Megjegyzés**

*Biztonsági okokból a seprőtartály ürítéséhez használja mindig mindkét kezét. Ürítéskor nyomja meg és tartsa lenyomva a „Seprőtartály feloldása” gombot.*

6. Állítsa a „Seprőtartály emelése/eresztése” gombot az „Emelés” állásba majd nyomja meg és tartsa lenyomva. A seprőtartály emelkedik.  
 a Magas tartályba történő ürítéshez emelje fel teljesen a seprőtartályt.  
 Ezt követően eressze lassan a tartályt.  
 b A padlóra vagy alacsony tartályokba történő ürítéshez emelje fel a seprőtartályt legalább 75 cm magasságba.  
 Alacsonyabb szinten a tartályfedél nem felnyitható.  
 c Engedje el a „Seprőtartály emelése/eresztése” gombot.  
 7. Nyomja meg a „Tartályfedél nyitása/zárása” gombot „Nyitott” állásban.  
 A tartályfedél felnyílik, és a seprőtartály kiürül.  
 8. Nyomja meg a „Tartályfedél nyitása/zárása” gombot „Zárás” állásban.  
 A tartályfedél záródik.

#### **Leeresztés:**

9. Távolítsa el a gépet kb. 2 m-rel a kirakodási ponttól.

#### **FIGYELEM**

*Biztosítson elegendő szabad helyet a seprőtartály mögött és alatt.*

10. A „Seprőtartály emelése/eresztése” gombot nyomja meg az „Eresztés” állásban és eressze le teljesen a seprőtartályt.  
 11. Engedje el a „Seprőtartály kioldása” gombot, és a „Seprőtartály emelése/eresztése” gombot.  
 12. Helyezze vissza az eltávolított tárgyakat a tárolófelületre.

### **A gép kikapcsolása**

#### **FIGYELEM**

*Vészelyhelyzetek esetén nyomja meg a vészleállító gombot a számos közlekedési és tisztítási funkció azonnali leállításához, illetve a gép azonnali kikapcsolásához; lásd a(z) Vészleállító kapcsoló fejezetet.*

*A gép kikapcsolásához normál üzemmódban soha ne használja a vészleállító gombot, hanem cselekedjen a következőképpen:*

1. A járművet állítsa vízszintes állásba.

#### **Megjegyzés**

*A gép leállításakor a kézfék automatikusan aktiválódik.*

*A seprőtartályt naponta ürítse, a gép utolsó kikapcsolását megelőzően, lásd a(z) A seprőtartály ürítése fejezetet.*

*Az akkumulátort naponta töltsen fel, a gép utolsó kikapcsolását követően, lásd a(z) Az akkumulátor töltése fejezetet.*

2. Fordítsa a programválasztó kapcsolót a „Közlekedés” állásba.  
 3. Helyezze a kulcsot a kulcsos kapcsolóba és fordítsa az „O” állásba, majd távolítsa el.

#### **Megjegyzés**

*A porszűrő automatikus tisztítását követően a gép teljesen kikapcsol.*

## **Szállítás**

### **△ VESZÉLY**

**A gép lerakodásakor sérülés- illetve rongálódásveszély áll fenn!**

*Lerakodáskor a gép a gép elgurulhat, felborulhat vagy leeshet - sérülésveszély.*

*Lerakodáskor figyeljen a gép súlyára és méreteire; használjon megfelelő rámpát.*

*Lerakodáskor biztosítsa a gépet gurulás, felborulás és esés ellen.*

*Targonca használata a lerakodáshoz tilos.*

*A gép esetében a lerakodást végezze kizárólag vízszintes sima felületen.*

*Lejtőkön a gép kizárólag a saját hajtóművével közlekedhet; lejtőkön a gép toléása tilos.*

### **△ VESZÉLY**

**A súly mellőzése a személyek sérülését, illetve a gép rongálódását okozhatja!**

*A súly mellőzése a gép szállításakor és tárolásakor személyek sérülését és a gép rongálódását okozhatja.*

*Szállításkor és tároláskor figyeljen a gép súlyára.*

*Szállításkor rögzítse a gépet csúszás és billenés ellen, a mindenkori érvényes vonatkozó előírásoknak megfelelően.*

1. A gép rakodásával kapcsolatos információkat a(z) A gép lerakodása fejezet tartalmazza.
2. Kapcsolja ki a gépet, lásd a(z) A gép kikapcsolása fejezetet.
3. Válassza le a feszültségellátást, lásd a(z) A feszültségellátás leválasztása/biztosítása fejezetet.
4. Használja a támasztókeket és rögzítse a gépet gurulás ellen.
5. A gépet megfelelő feszítőhevederekkel vagy kötelekkel rögzítse a megjelölt rögzítési pontokon.

#### **Ábra N**

A KM 100/120 R G gép ábrája

- Előlnézet: A lábtámasz felületén az elülső torony területén.
- Hátnézet: Nyílások (ø kb. 30 mm) a hátsó kerekek és a tölcés közötti keret bal és jobb oldalán.

#### **FIGYELEM**

*A rögzítési pontokat láncszimbólumok jelölik. Rögzítéshez használja kizárólag a jelölt rögzítési pontokat, ellenkező esetben a gép megsérül.*

## **Tárolás**

### **△ VESZÉLY**

**A súly mellőzése a személyek sérülését, illetve a gép rongálódását okozhatja!**

*A súly mellőzése a gép szállításakor és tárolásakor személyek sérülését és a gép rongálódását okozhatja.*

*Szállításkor és tároláskor figyeljen a gép súlyára.*

*Szállításkor rögzítse a gépet csúszás és billenés ellen, a mindenkori érvényes vonatkozó előírásoknak megfelelően.*

1. Ürítse ki a seprőtartályt, lásd a(z) A seprőtartály ürítése fejezetet.
2. Tisztítsa meg a gép belsejét, lásd a(z) A gép belső tisztítása fejezetet.
3. Tisztítsa meg a gép külsejét, lásd a(z) A gép külsejének tisztítása fejezetet.
4. Helyezze a gépet vízszintes és egyenes felületre, száraz, fagymentes környezetbe.
5. Helyezze a kulcsot a kulcsos kapcsolóba és fordítsa az „O” állásba, majd távolítsa el.
6. Válassza le a feszültségellátást, lásd a(z) A feszültségellátás leválasztása/biztosítása fejezetet.
7. Az akkumulátor töltéséhez lásd a(z) Az akkumulátor töltése fejezetet.

#### **FIGYELEM**

*A töltést ismételje 6 hetente, ellenkező esetben az akkumulátor megsérülhet.*

8. Fedje le a gépet és biztosítsa annak védelmét a porszemcsék ellen.

## Ápolás és karbantartás

### △ FIGYELMEZTETÉS

#### Élet-, sérülés- és rongálódásveszély!

A biztonsági utasítások mellőzése esetén az ápolási és karbantartási munkálatok kivitelezésekor élet-, sérülés- és rongálódásveszély merülhet fel!

Kérjük, cselekedjen a használati útmutató elején található Biztonsági utasítások című fejezetben foglalt és az ápolási és karbantartási munkálatokra vonatkozó biztonsági utasítások szerint.

### A készülék tisztítása

#### FIGYELEM

Rövidzárlatok és egyéb sérülések. Ne tisztítsa a készüléket tömlővel vagy magasnyomású vízzel.

#### FIGYELEM

##### Szakszerűtlen tisztítás

Károsodás veszélye!

A súroló hatású vagy agresszív tisztítószer használata tisztítás céljából, tilos.

#### △ VESZÉLY

##### Por okozta egészségügyi kockázat

A gép belsejét tisztítsa sűrített levegővel.

Viseljen porvédő maszkot és védőszemüveget.

### A gép belső tisztítása

1. A(z) A gép kikapcsolása.
2. Nyissa fel a bal- és jobboldali burkolatot, lásd a(z) A baloldali jobboldali burkolat felnyitása/lezárása fejezetet.
3. Viseljen egyéni védőfelszerelést (védőszemüveget, arcvédőt, légzésvédőt, hallásvédőt stb.).
4. Sűrített levegővel fújja ki a gépet.
5. A gép belsejét enyhe mosólúggal és nedves ruhadarabbal tisztítsa.
6. Zárja le a bal- és a jobboldali burkolatot, lásd a(z) A baloldali jobboldali burkolat felnyitása/lezárása fejezetet.

### A gép külsejének tisztítása

1. A(z) A gép kikapcsolása.
2. A gép külsejét enyhe mosólúggal és nedves ruhadarabbal tisztítsa.

### Karbantartási intervallumok

#### Megjegyzés

A garanciális igények fenntartása érdekében a garanciális időszak alatt minden szerviz- és karbantartási munkálatot az ellenőrzési listának (ICL) megfelelően, egy erre felhatalmazott szervizzel végeztessen.

- Az üzemóra számláló jelzi a karbantartási munkálatok kivitelezésének időpontját.
- A megrendelő/kezelő által kivitelezendő szerviz- és karbantartási munkálatokat a(z) *Ügyfél általi karbantartás* fejezet tartalmazza. A munkát szakképzett szakembernek kell elvégeznie. Szükség esetén forduljon a Kärcher márkakereskedőhöz vagy szervizhez.
- Bizonyosodjon meg arról, hogy a további karbantartási munkálatokat az ellenőrzésre jogosult szerviz biztosítja, az ellenőrzési lista szerint. Kérjük, időben forduljon a szervizhez.

### Ügyfél általi karbantartás

#### Megjegyzés

Bizonyosodjon meg arról, hogy a következő karbantartási munkálatok kivitelezését szakképzett szakember, illetve szükség esetén a Kärcher márkakereskedő vagy szerviz biztosítja. A hidraulika rendszerrel kapcsolatos munkálatok kivitelezését kizárólag a meghatalmazott ügyfélszolgálat biztosíthatja.

#### Naponta:

1. Indítás előtt bizonyosodjon meg a gép biztonsági berendezéseinek megfelelő állapotáról, lásd a(z) *Indítás előtti biztonsági ellenőrzés* fejezetet.

2. Töltse fel a lemerült akkumulátort, ellenőrizze az elektrolit szintjét, és szükség esetén korrigálja azt; lásd a(z) *Akkumulátor töltése* fejezetet.

#### Hetente:

### △ FIGYELMEZTETÉS

#### A seprőtartály eresztésekor sérülésveszély áll fenn!

Az emelt seprőtartály hirtelen leeshet, mely esetben súlyos sérüléseket okozhat - zúzódás és elakadás következtében.

A nem rögzített seprőtartály alatti tartózkodás tilos.

A seprőtartály alatti tartózkodást megelőzően rögzítse a megemelt seprőtartályt a megfelelő biztonsági rúddal.

3. Bizonyosodjon meg az összes mozgó alkatrész megfelelő működéséről, szükség esetén kenje meg vagy javíttassa meg azokat.

#### Megjegyzés

Az emelt seprőtartállyal kapcsolatos összes javítási és karbantartási munkálat kivitelezését megelőzően telepítse a biztonsági rudat, lásd a(z) *A seprőtartály biztonsági rúdjának ki/beszerezése* fejezetet.

4. Bizonyosodjon meg a seprőhenger burkolat tömítőleceinek megfelelő állásáról és kopásmentességéről, szüksége esetén állítsa be azokat megfelelően és cserélje ki a kopott tömítőleceket; lásd a(z) *A tömítőlecek beállítása/eltávolítása/telepítése* fejezetet.
5. Bizonyosodjon meg a tartályfedél és a seprőtartály 3 tömítőleceinek épségéről, szükség esetén cserélje ki azokat.
6. Ellenőrizze a seprőhenger kopását, illetve bizonyosodjon meg a seprőhenger épségéről és cserélje ki, ha szükséges; lásd a(z) *A seprőhenger eltávolítása/ellenőrzése/telepítése* fejezetet.
7. Ellenőrizze az oldalseprő kopását, illetve bizonyosodjon meg az oldalseprő épségéről és cserélje ki, ha szükséges; lásd a(z) *Az oldalseprő ellenőrzése/eltávolítása/telepítése* fejezetet.
8. Ellenőrizze a porszűrő tisztaságát és épségét, szükség esetén cserélje ki a porszűrőt és tisztítsa meg a porszűrőházat - lásd a(z) *A porszűrő eltávolítása/tisztítása/telepítése* fejezetet.
9. Ellenőrizze a hidraulikus rendszer tömítettségét és igényelje javítását, ha szükséges.
10. Ellenőrizze a fűvókakerék hajtóműszíjának kopását, illetve bizonyosodjon meg annak épségéről és szükség esetén cserélje ki.

#### Havonta:

11. Ellenőrizze az akkumulátort az akkumulátor gyártójának használati utasítása szerint, bizonyosodjon meg az akkumulátor cellák közötti elektrolit megfelelő sűrűségéről és hőmérsékletéről; szükség esetén forduljon a szervizhez.

### A szerviz által kivitelezett munkálatok

#### Megjegyzés

A garanciális igények fenntartása érdekében a garanciális időszak alatt minden szerviz- és karbantartási munkálatot az ellenőrzési listának megfelelően, egy erre felhatalmazott Kärcher szervizzel végeztessen.

- Első ellenőrzés 20 üzemóra után
- Karbantartás 100 üzemóránként
- Karbantartás 300 üzemóránként
- Szükség esetén, de legalább évente ellenőriztesse a gép és az akkumulátor szigetelésének ellenállását egy szakképzett villanyszerelővel, az akkumulátor gyártójának használati utasítása szerint.

### Karbantartási munkálatok

#### A seprőhenger eltávolítása/ellenőrzése/telepítése

A seprőhenger úszó csapágya miatt a seprő szintjének beállítása automatikusan történik, ha a sörték koptak.

1. Kapcsolja ki a gépet, lásd a(z) *A gép kikapcsolása* fejezetet.

#### Eltávolítás:

2. Nyissa fel a baloldali burkolatot, lásd a(z) *A baloldali/jobboldali burkolat felnyitása/lezárása* fejezetet.

3. Csavarja ki a baloldali recézett csavarokat.

#### Ábra T

- ① Baloldali recézett csavar
- ② Csapágylemez
- ③ Fedőlemez
- ④ Jobboldali recézett csavar

4. Húzza ki a csapágylemezt.

5. Csavarja ki a jobboldali recés csavart.

6. Távolítsa el a takarólapot.

7. Húzza ki a sepröhengert.

#### Ábra U

- ① Sepröhenger
- ② Sepröhenger tartó (mindkét oldalon)
- ③ Nyíl alakú sörtés rúd csúcsa

#### Ellenőrizze a következőket:

8. Bizonyosodjon meg a sepröhenger épségéről, illetve ellenőrizze a sepröhenger kopását és az olyan becsomagolt és rugalmas tárgyakat, mint a szíjak, a zsinórok stb. Kopás, sérülés vagy nem megfelelő tisztítás esetén cserélje ki a sepröhengert, vagy távolítsa el a becsomagolt tárgyakat.

#### Telepítés:

9. Telepítse a sepröhengert.

Bizonyosodjon meg a megfelelő beállításról és arról, hogy a nyíl alakú sörteszálak csúcsai előre haladva a menetirányba mutatnak.

10. Telepítse a takarólapot.

#### Ábra T

- ① Baloldali recézett csavar
- ② Csapágylemez
- ③ Fedőlemez
- ④ Jobboldali recézett csavar

11. Rögzítse a jobboldali recés csavart.

12. Telepítse a csapágylemezt.

13. Rögzítse a baloldali recés csavart.

14. Zárja le a bal oldali burkolatot, lásd a(z) *A baloldali/jobboldali burkolat felnyitása/lezárása* fejezetet.

#### Az oldalseprő ellenőrzése/eltávolítása/telepítése

Az oldalseprő úszó csapágyazásának köszönhetően a sörték kopásakor a seprőtűkör automatikusan igazodik.

1. Kapcsolja ki a gépet, lásd a(z) *A gép kikapcsolása* fejezetet.

#### Ellenőrizze a következőket:

2. Bizonyosodjon meg az oldalseprő épségéről, illetve ellenőrizze az oldalseprő kopását és az olyan becsomagolt és rugalmas tárgyakat, mint a szíjak, a zsinórok stb. Kopás, sérülés vagy nem megfelelő tisztítás esetén cserélje ki az oldalseprőt, vagy távolítsa el a becsomagolt tárgyakat.

#### Ábra S

- ① Oldalseprő
- ② Csavarok (3 darab)

#### Eltávolítás:

3. Lazítsa ki csavarokat.

4. Távolítsa el az oldalseprőt.

5. Tisztítsa meg az oldalseprő tartót.

#### Telepítés:

6. Csatlakoztassa az új oldalseprőt az oldalseprő tartóhoz.

7. Rögzítse a csavarokat.

#### A tömítőlecek beállítása/eltávolítása/telepítése

#### Megjegyzés

Az elülső és a hátsó tömítőlécek utánfutása meghatározza előremenetben a tömítőlecek elhajlását hátrafelé.

Az oldalsó tömítőleceket állítsa be megfelelően, a beállítási értékeket a **Tömítőlecek beállítási értékei** táblázat tartalmazza.

1. Kapcsolja ki a gépet, lásd a(z) *A gép kikapcsolása* fejezetet.

#### Beállítás:

2. Nyissa ki a megfelelő burkolatot, lásd a(z) *A baloldali/jobboldali burkolat felnyitása/lezárása* fejezetet.

3. Lazítsa meg a tömítőlecek megfelelő rögzítőlemezeinek csavarjait vagy anyacsavarjait.

#### Ábra V

- ① Rögzítőlemez
- ② Oldalsó tömítőléc
- ③ Elülső tömítőléc
- ④ Hátsó tömítőléc

4. Beállításhoz tolja a megfelelő tömítőléceket a hosszú furatokon keresztül.

5. Rögzítse a tömítőlecek megfelelő rögzítőlemezeinek csavarjait vagy anyacsavarjait.

#### Eltávolítás/telepítés:

6. Csavarja ki a tömítőlecek megfelelő rögzítőlemezeinek csavarjait vagy anyacsavarjait.

7. Távolítsa el a rögzítőlemezt és a tömítőléceket.

8. A beépítés fordított sorrendben történik.

#### Beszereleési utasítás

*A csavarok vagy az anyacsavarok rögzítése előtt állítsa be a tömítőleceket.*

9. Zárja le a baloldali, illetve a jobboldali burkolatot, lásd a(z) *A baloldali/jobboldali burkolat felnyitása/lezárása* fejezetet.

#### Táblázat: A tömítőlecek beállítási értékei:

Tömítőléc	Beállítási értékek
Oldalsó tömítőléc	Talajtól mért távolság: 1 - 3 mm
Elülső tömítőléc	Utánfutás: 10 - 15 mm
Hátsó tömítőléc	Utánfutás: 5 - 10 mm

#### A porszűrő eltávolítása/tisztítása/telepítése

#### ⚠ VESZÉLY

#### Porszemcsék miatti egészségügyi veszély

*Amennyiben a szűrőberendezésen munkálatokat végez, viseljen porvédő maszkot és védőszemüveget.*

*A finom porszemcsék kezelésekor vegye figyelembe a biztonsági előírásokat.*

1. Kapcsolja ki a gépet, lásd a(z) *A gép kikapcsolása* fejezetet.

#### Eltávolítás:

2. Várjon legalább 1 percet, amíg a porszűrő automatikus tisztítása befejeződik és a por a szűrődobozba kerül.

3. Nyúljon a sülyesztett markolatba és fordítsa a tárolófelületet felfelé.

#### Ábra W

- ① Tartófelület
- ② Sülyesztett markolat
- ③ Kar
- ④ Porszűrő

4. Mozdítsa a kart jobbra és rögzítse.

5. Emelje ki a porszűrőt.

#### Tisztítás:

6. Ellenőrizze a porszűrő szennyeződését és bizonyosodjon meg a porszűrő épségéről; szükség esetén tisztítsa meg és cserélje ki a porszűrőt.

#### FIGYELEM

*A porszűrő tisztítása sűrített levegővel tilos. Tisztításhoz finoman ütögesse meg vagy porszívózza ki a porszűrőt.*

#### Telepítés:

7. A beépítés fordított sorrendben történik.

#### A hátsó kerék eltávolítása/telepítése

#### ⚠ VESZÉLY

#### A gép emelésekor életveszély áll fenn!

*A gép emelésekor a gépemelő lecsúszhat.*

*Soha ne üljön vagy ne helyezkedjen a felemelt gép alá.*

*A gépet kizárólag abban az esetben emelje, ha az szilárd, vízszintes felületen áll és gurulás ellen rögzített.*

*A gépet kizárólag a gép súlyának megfelelő gépemelőkkel emelje.*

*A gépemelőt kizárólag a járműalvázon jelölt pontokhoz csatlakoztassa.*

### Eltávolítás:

1. Parkolja le a gépet szilárd, vízszintes felületre.
2. Kapcsolja ki a gépet, lásd a(z) *A gép kikapcsolása* fejezetet.
3. Nyissa ki a megfelelő burkolatot, lásd a(z) *A baloldali/jobboldali burkolat felnyitása/lezárása* fejezetet.
4. Rögzítse a szembelevő hátsó kereket támasztókkal a gurulás ellen.
5. Lazítsa meg a kerékcsavart kb. 1 fordulattal, pl. egy kerékkelesztéssel, az óramutató járásával ellentétes irányban.

#### Ábra O

- ① Gép emelési pont
  - ② Gépemelő tartópontjának szimbóluma
  - ③ Alátét
  - ④ Kerékcsvavar
  - ⑤ Hátsókerék
6. Helyezzen egy megfelelő emelőt az emelő tartópontjára és emelje a gépet, míg a hátsó kerék szabadon forgatható.  
A gép súlyértékeit a(z) *Műszaki adatok* fejezet tartalmazza.
  7. Csavarja ki a kerékcsavart, és távolítsa el az alátétet.
  8. Távolítsa el a hátsó kereket a kerékagyról.
  9. Forduljon egy szakműhelyhez és igényelje a meghibásodott hátsó kerék javítását vagy cseréjét.

### Telepítés:

10. Helyezze a hátsó kereket a kerékagyra.
11. Rögzítse kézzel a kerékcsavart az alátéttel, pl. egy kerékkelesztéssel, az óramutató járásával megegyező irányban.
12. Engedje le a gépet.
13. Rögzítse meg a kerékcsavart.  
Rögzítési nyomaték: 56 Nm.
14. Zárja le a megfelelő burkolatot, lásd a(z) *A baloldali/jobboldali burkolat felnyitása/lezárása* fejezetet.
15. Távolítsa el a támasztókat.

### Az első kerék eltávolítása/telepítése

1. Forduljon egy szervizegységhez és igényelje az első kerék eltávolítását és telepítését.

### A hidraulikaolaj töltöttségi szintjének ellenőrzése/a hidraulikaolaj utántöltése

#### Megjegyzés

A gép hidraulikus rendszere zárt és üzemanyag-fogyasztás nélküli rendszer. A hidraulikaolaj utántöltése kizárólag szivárgás esetén szükséges. Ha szivárgást vagy meghibásodást észlel, értesítse a Szerviz osztályt, és igényelje a hidraulikus rendszer javítását.

### A seprőtartály biztonsági rúdjának ki-/beszerelése

#### Telepítés:

1. Parkolja le a gépet szilárd, vízszintes felületre.
2. A seprőtartályt emelje fel teljesen, lásd a(z) *A seprőtartály ürítése* fejezetet.
3. Kapcsolja ki a gépet, lásd a(z) *A gép kikapcsolása* fejezetet.
4. Nyissa fel a jobboldali burkolatot, lásd a(z) *A baloldali/jobboldali burkolat felnyitása/lezárása* fejezetet.
5. Távolítsa el a biztonsági rudat.  
a Húzza ki a sasszeget a csapszegekből.  
b Húzza ki a csapszegeket és távolítsa el a biztonsági rudat a tartóról.

#### Ábra P

6. Helyezze a biztonsági rudat az ábrán látható módon a jobboldali tartó és a jobboldali emelőkar közé.

#### Ábra Q

7. Telepítse a csapszegeket.  
a A csapszegeket telepítse a furatokba.  
b Helyezze és rögzítse a sasszegeket a csapszegek furataiba.

#### Ábra R

### FIGYELEM

#### Rongálódásveszély!

Amennyiben a seprőtartály telepített biztonsági rúddal kerül emelésre vagy eresztésre, a gép és a biztonsági rúd megsérülhet! A seprőtartály hidraulikus emelésének vagy süllyesztésének megakadályozása céljából, telepített biztonsági rúd esetében a jobboldali burkolat zárolása nem lehetséges. Ennek következtében a biztonsági kapcsoló állapota aktív.

A jobboldali burkolat zárolásának erőltetése tilos!

#### Kiszereles:

8. A kiszereles fordított sorrendben történik.

### Az üzemzavarok elhárítása

#### △ FIGYELMEZTETÉS

**A feszültség alatt álló alkatrészeknél kivitelezett munkálatok esetén sérülés- és rongálódásveszély áll fenn!**

A gép feszültség alatt álló alkatrészein végzett munkálatok esetén áramütés és a gépkárosodás miatti sérülésveszély áll fenn. Az ellenőrzési, karbantartási vagy tisztítási munkálatok kivitelezése előtt kapcsolja ki a gépet, húzza ki a töltő hálózati csatlakozóját a hálózati aljzatról, és szüntesse meg a gép áramellátását. Az áram alatt lévő alkatrészek esetén a javítási munkálatokat kizárólag meghatalmazott ügyfélszolgálatok biztosíthatják.

#### △ FIGYELMEZTETÉS

**A motorok és rendszerek hirtelen aktiválása miatt sérülésveszély áll fenn!**

A gép bekapcsolásakor a motorok vagy rendszerek hirtelen aktiválódhatnak és sérüléseket, pl. elakadást, zúzódotást vagy nyírást, okozhatnak.

Bármilyen ellenőrzési, karbantartási vagy tisztítási munkálat előtt kapcsolja ki a gépet, és távolítsa el a kulcsot a kulcskapcsolóból. Kisebb üzemzavarokat az alábbi áttekintés segítségével Ön is képes elhárítani.

Amennyiben nem említett hiba merül fel kérjük, forduljon a szervizegységhez!

### A biztosíték eltávolítása/telepítés

#### FIGYELEM

**Nem megfelelő biztosítékok használata esetén sérülésveszély áll fenn!**

Ha a használt biztosítékok nem felelnek meg a gyártó előírásainak, az elektromos és elektronikus alkatrészek visszafordíthatatlanul károsodhatnak.

Használjon kizárólag olyan biztosítékokat, amelyek formailag (dugaszos biztosíték, szalagbiztosíték) és áramerősség (A) szempontjából megfelelnek a gyártó előírásainak.

Ha egy funkció meghibásodik, ellenőrizze a megfelelő biztosítékokot, és szükség esetén cserélje ki. Szükség esetén forduljon a szervizegységhez.

#### Eltávolítás:

1. Kapcsolja ki a gépet, lásd a(z) *A gép kikapcsolása* fejezetet.
2. Válassza le a feszültségellátást, lásd a(z) *A feszültségellátás leválasztása/biztosítása* fejezetet.
3. Nyissa fel a baloldali burkolatot, lásd a(z) *A baloldali/jobboldali burkolat felnyitása/lezárása* fejezetet.
4. Csavarja ki a csavart.

#### Ábra X

- ① Csavar
- ② Az elektronikus doboz fedele
- ③ Reteszelő kapocs
5. Húzza enyhén előre az elektronikus doboz fedelét, akassza ki a beakasztó horog hátulját, és távolítsa el.
6. Azonosítsa a hibás biztosítékokot.
7. Távolítsa el a megfelelő biztosítékfedeleket.

#### Ábra Y

- ① F1 biztosíték (30 A-es dugaszolható biztosíték)
- ② F2 biztosíték (150 A-es szalagbiztosíték)
- ③ F3 biztosíték (200 A-es szalagbiztosíték)
- ④ Biztosítékfedél

8. Távolítsa el a biztosítékot.  
 a Dugasz biztosíték: Húzza ki a dugasz biztosítékot a biztosítéktartóból.  
 b Szíjrögzítés: Csavarja le az anyacsavarokat és távolítsa el a szíjbiztosíték maradványait a biztosítéktartóból.

**Telepítés:**

9. Telepítse a biztosítékot.  
 a Dugasz biztosíték: Helyezze a dugasz biztosítékot az ütközőig a biztosítéktartóba.

- b Szíjrögzítés: Helyezze be a szalagbiztosítékot a biztosítéktartóba, és rögzítse az anyacsavarokat.  
 10. Telepítse a biztosítékfedelelet.  
 11. Akassza az elektronikus doboz fedelét a beakasztó horogra és tolja hátrafelé.  
 12. Húzza meg a csavart.  
 13. Zárja le a bal oldali burkolatot, lásd a(z) *A baloldali/jobboldali burkolat felnyitása/lezárása* fejezetet.  
 14. Biztosítsa az áramellátást, lásd a *A feszültségellátás leválasztása/biztosítása* fejezetet.

**Üzemzavarok**

Hiba	Ok	Elhárítás
<b>A gép nem közlekedik.</b>	A gép feszültségellátása megszakadt.	<ol style="list-style-type: none"> <li>1. Foglaljon helyet a vezetőülésben és aktiválja az ülés-rintkező-kapcsolót.</li> <li>2. Ellenőrizze a vészleállító kapcsoló használati állapotát és szükség esetén oldja ki a vészleállító kapcsolót, lásd a(z) <i>Vészleállító kapcsoló</i> fejezetet.</li> <li>3. Helyezze a kulcsot a kulcsos kapcsolóba és fordítsa az „I” állásba.</li> <li>4. Ellenőrizze a kijelzőn az akkumulátor töltöttségi szintjét, szükség esetén töltsen fel az akkumulátort; lásd a(z) <i>Az akkumulátor töltése</i> fejezetet.</li> <li>5. Ellenőrizze a bal- és jobboldali burkolat zárt állapotát és szükség esetén zárja le azokat, lásd a(z) <i>A baloldali/jobboldali burkolat felnyitása/lezárása</i> fejezetet.</li> <li>6. Bizonyosodjon meg az akkumulátor csatlakozójának megfelelő csatlakoztatásáról, szükség esetén csatlakoztassa megfelelően; lásd a(z) <i>A feszültségellátás leválasztása/biztosítása</i> fejezetet.</li> <li>7. Ellenőrizze a biztosítékokat, szükség esetén cserélje ki azokat, lásd a(z) <i>A biztosíték eltávolítása/telepítés</i> fejezetet.</li> <li>8. Ha a gép továbbra sem közlekedik kérjük, forduljon a Szerviz osztályhoz.</li> </ol>
<b>Porképződés sepréskor/ csökkenő szívóteljesítmény.</b>	A seprőtartály megtelt.	1. Ürítse ki a seprőtartályt, lásd a(z) <i>A seprőtartály ürítése</i> fejezetet.
	A porszűrő eltömődött.	1. Tisztítsa meg a porszűrőt, és cserélje ki erős szennyeződés esetén, lásd a(z) <i>A porszűrő eltávolítása/tisztítása/telepítése</i> fejezetet.
	A porszűrő sérült.	1. Cserélje ki a porszűrőt, lásd a(z) <i>A porszűrő eltávolítása/tisztítása/telepítése</i> fejezetet.
	A porszűrő telepítése helytelen.	1. Telepítse megfelelően a porszűrőt, lásd a(z) <i>A porszűrő eltávolítása/tisztítása/telepítése</i> fejezetet.
	A seprőhenger burkolat tömítőléceinek beállítása helytelen.	1. Állítsa be a tömítőléceket megfelelően, lásd a(z) <i>A tömítőlécek beállítása/eltávolítása/telepítése</i> fejezetet.
	A seprőhenger burkolat tömítőlécei kopottak.	1. Cserélje ki a tömítőléceket, lásd a(z) <i>A tömítőlécek beállítása/eltávolítása/telepítése</i> fejezetet.
	A szűrődoboz tömítései meglazultak vagy megrongálódtak.	1. Cserélje ki a szűrődoboz tömítéseit vagy forduljon a Szerviz osztályhoz és igényelje azok megfelelő telepítését.
	A seprőtartály fedél tömítőlécei meglazultak vagy megsérültek.	1. Cserélje ki a seprőtartály fedél tömítőléceit vagy forduljon a Szerviz osztályhoz és igényelje azok megfelelő telepítését.
<b>A tisztítási eredmény nem megfelelő.</b>	Az oldalseprű elkopott.	1. Cserélje ki az oldalseprűt, lásd a(z) <i>Az oldalseprű ellenőrzése/eltávolítása/telepítése</i> fejezetet.
	A seprőhenger elkopott.	1. Cserélje ki a seprőhengert, lásd a(z) <i>A seprőhenger eltávolítása/ellenőrzése/telepítése</i> fejezetet.
	A seprőhenger burkolat tömítőléceinek beállítása helytelen.	1. Állítsa be a tömítőléceket megfelelően, lásd a(z) <i>A tömítőlécek beállítása/eltávolítása/telepítése</i> fejezetet.
	A seprőhenger burkolat tömítőlécei kopottak.	1. Cserélje ki a tömítőléceket, lásd a(z) <i>A tömítőlécek beállítása/eltávolítása/telepítése</i> fejezetet.
	A nedves-seprű fedele nyitva.	1. Zárja le a nedves-seprű fedelét.
	A durva szennyeződés tartály fedele nyitva.	1. Forduljon a Szerviz osztályhoz és igényelje a durva szennyeződés tartály fedelének javítását.

Hiba	Ok	Elhárítás
<b>A seprőhenger vagy az oldalseprő nem forog.</b>	A gép feszültségellátása megszakadt.	1. Biztosítsa a feszültségellátást, lásd <i>A gép nem közlekedik.</i>
	A „Közlekedés” program beállítva.	1. A programválasztó kapcsolót állítsa a „Seprés seprőhengerrel” vagy a „Seprés seprőhengerrel és oldalseprővel” állásba, lásd a(z) <i>Programválasztó kapcsoló</i> fejezetet.
	A seprőhenger vagy az oldalseprő blokkolva.	1. Bizonyosodjon meg arról, hogy a seprőhenger vagy az oldalseprő nem tartalmaz becsavarodott hajlékony tárgyakat, pl. szalagokat, zsinórokat stb., ellenkező esetben távolítsa el azokat; lásd a(z) <i>A seprőhenger eltávolítása/ellenőrzése/telepítése</i> és a(z) <i>Az oldalseprő ellenőrzése/eltávolítása/telepítése</i> fejezetet.
	A seprőtartály nem ereszkedett le teljesen.	1. Engedje le teljesen a seprőtartályt, lásd a(z) <i>A seprőtartály ürtése</i> fejezetet.
<b>A seprőtartály nem üríthető.</b>	A gép feszültségellátása megszakadt.	1. Biztosítsa a feszültségellátást, lásd <i>A gép nem közlekedik.</i>
	A seprőtartály biztonságos ürítéséhez szükséges kétkezes művelet figyelmen kívül maradt.	1. A seprőtartályt két kézzel ürítse, lásd a(z) <i>A seprőtartály ürítése</i> fejezetet.
	A seprőtartály bal- és jobboldali nyírócsavarjai rögzítettek.	1. Forduljon a Szerviz osztályhoz és igényelje a nyírócsavarok cseréjét.
	A beállított program: „Seprés seprőhengerrel” vagy „Seprés seprőhengerrel és oldalseprővel”.	1. Állítsa a programválasztó kapcsolót a „Közlekedés” állásba, lásd <i>Programválasztó kapcsoló</i>
<b>A jobboldali burkolat nem zárolható.</b>	A seprőtartály rögzítését a biztonsági rúd biztosítja.	1. Szerelje ki a biztonsági rudat, lásd a(z) <i>A seprőtartály biztonsági rúdjának ki-/beszerelése</i> fejezetet.

## Tartozékok/kopóalkatrészek

Az alábbiakban megtekinthető a kopóalkatrészeket és az opcionálisan beszerezhető tartozékok kivonata.

Kopóalkatrészek és tartozékok	Leírás/útmutatás	Rendelési sz.
Oldalseprő, Standard	Belső és külső felületekhez.	6.905-986.0
Oldalseprő, puha	Belső és külső felületeken található finom porszemcsékhez. Nedvességálló	6.906-133.0
Oldalseprő, kemény	Makacs szennyeződések eltávolításához külső térben. Nedvességálló	6.906-065.0
Seprőhenger, Standard	Belső és külső felületekhez. Kopás- és nedvességálló	6.905-095.0
Seprőhenger, puha	Belső és külső felületeken található finom porszemcsékhez. Nedvességálló	6.905-190.0
Seprőhenger, kemény	Makacs szennyeződések eltávolításához külső térben. Nedvességálló	6.905-191.0
Porszűrő		6.414-532.0
Tömítőléc, oldalsó bal oldalra és jobb oldalra		5.365-078.0
Tömítőléc, hátsó		5.365-053.0
Tömítőléc, elülső		5.294-000.0
Hátsókerék	Pótalkatrész.	6.435-845.0
24 V, 240 Ah akkumulátor		6.654-112.0

Tartozékok	Leírás/útmutatás	Rendelési sz.
Hordozható töltő		6.654-442.0
Kerékkészlet, nem jelölhető		2.853-048.0
Oldalseprő beépítő készlet, bal oldal	*	2.852-913.0
Védőtető rögzítő készlet	*	2.852-828.0
Permetező rendszer rögzítő készlet	*	2.852-835.0
Villogó telepítési készlet	*	2.852-911.0
Munkalámpa tartozékkészlet	*	2.852-904.0
Spotfény telepítési készlet	*	2.852-995.0
Ütközésvédelem telepítési készlet	*	2.852-491.0
Hátsó lámpa telepítési készlet	*	2.853-042.0
Szívótartó telepítési készlet	*	2.853-030.0
Pót-oldalkéfe telepítési készlet	*	2.853-034.0

Home Base tartozék	Leírás/útmutatás	Rendelési sz.
Adapter	Tartozékok rögzítéséhez az alapsínhez.	5.035-488.0
Kettős horog	Kizárólag adapterrel használható.	6.980-077.0
Konténer mosószer	Kizárólag adapterrel használható.	4.070-006.0
Durva szennyfogó alapkészlet	Durva szennyfogó rögzítőelemekkel.	4.035-524.0

\* A telepítést kizárólag a Szerviz osztály biztosíthatja.



## Garancia

Minden országban az illetékes értékesítőnk által biztosított garanciális feltételek érvényesek. Amennyiben a garanciaidőn belül a készüléknél hibák merülnek fel, azokat díjmentesen orvosoljuk,

ha az adott hibák anyag-, illetve gyártási hibák. Garanciális esetben kérjük, a számlával együtt forduljon forgalmazójához vagy a legközelebbi, arra jogosult ügyfélszolgálati irodához. (A cím a hátoldalon található)

## Műszaki adatok

		KM 100/120 R Bp	KM 100/120 R Bp Pack
<b>A készülék teljesítményre vonatkozó adatai</b>			
Menetsebesség (max.)	km/h	5,5	5,5
Munkasebesség (max.)	km/h	5,5	5,5
Kapaszkodóképesség (max.)	%	12	12
Munkaszélesség oldalseprő nélkül	mm	730	730
Munkaszélesség 1 oldalseprővel	mm	1000	1000
Munkaszélesség 2 oldalseprővel	mm	1280	1280
Védettség		IPX 3	IPX 3
<b>Elméleti felületi teljesítmény</b>			
Felületteljesítmény oldalseprő nélkül	m <sup>2</sup> /h	4015	4015
Felületteljesítmény 1 oldalseprővel	m <sup>2</sup> /h	5500	5500
Felületteljesítmény 2 oldalseprővel	m <sup>2</sup> /h	7040	7040
<b>Akkumulátor</b>			
Elemtípus		–	24 V 4 HPzS 240, savólom, kevés karbantartást igényel
Akkumulátorkapacitás	Ah	–	240
Töltési idő, teljesen lemerült akkumulátor esetében	h	–	10 ... 15
Üzemidő teljesen feltöltött akkumulátorral	h	–	3,5
Telepfeszültség	V	–	24
Akkumulátor súlya	kg	–	195
Elektrolit-tartalom	l	–	38
<b>Töltőkészülék</b>			
Hálózati feszültség	V	–	230
Kimeneti feszültség	V	–	24
Kimenő áram	A	–	30
<b>Környezeti feltételek</b>			
Környezeti hőmérséklet	°C	-5 ... +40	-5 ... +40
Levegő-páratartalom, nem kondenzáló	%	20 ... 90	20 ... 90
<b>Méretek és súlyok</b>			
Hosszúság	mm	1660	1660
Szélesség	mm	1110	1110
Magasság	mm	1355	1355
Üres tömeg	kg	490	490
Üres tömeg (szállítási tömeg)	kg	490	684
Megengedett össztömeg	kg	1060	1060
Seprőhenger szélessége	mm	730	730
Seprőhenger átmérője	mm	285	285
Oldalseprő átmérője	mm	410	410
<b>Seprőtartály</b>			
Seprőtartály űrtartalma	l	120	120
Seprőtartály max. terhelhetősége	kg	150	150
Ürítési magasság (max.)	mm	1520	1520
<b>Szűrők és szívórendszer</b>			
Porszűrő szűrőfelülete	m <sup>2</sup>	6	6
Használati kategória		U	U
<b>Hajtómotor (elektromos)</b>			
Motortípus		Állandó egyenáramú mágneses motor közlekedéshez és tolatáshoz	Állandó egyenáramú mágneses motor közlekedéshez és tolatáshoz
Típus		Kerékagymotorral rendelkező elülső kerék	Kerékagymotorral rendelkező elülső kerék
Névleges feszültség	V	24	24

		KM 100/120 R Bp	KM 100/120 R Bp Pack
Névleges áram	A	40	40
Névleges teljesítmény (mechanikus)	W	780	780
Motorfordulatszám	1/min	fokozatmentes	fokozatmentes
Védettség		IP 44	IP 44

#### Oldalseprű motor (elektromos)

Motortípus		Állandó egyenáramú mágneses motor	Állandó egyenáramú mágneses motor
Típus		Peremes motor (szög-hajtómű)	Peremes motor (szög-hajtómű)
Névleges feszültség	V	24	24
Névleges áram	A	8,5	8,5
Névleges teljesítmény (mechanikus)	W	80	80
Oldalseprű fordulatszáma	1/min	80	80
Védettség		IP 44	IP 44

#### Fűvóka- és seprőhenger motor (elektromos)

Motortípus		Állandó egyenáramú mágneses motor	Állandó egyenáramú mágneses motor
Típus		B14	B14
Névleges feszültség	V	24	24
Névleges áram	A	32	32
Névleges teljesítmény (mechanikus)	W	600	600
Fordulatszám	1/min	3500	3500
Védettség		IP 54	IP 54

#### Gumibroncs

Abroncsméret, elől	mm	ø 300	ø 300
Abroncsméret, hátul		4.00-8	4.00-8
Keréknyomás	MPa (bar)	0,6 (6)	0,6 (6)

#### Az EN 60335-2-72 szerint meghatározott értékek

Kéz-kar-vibrációs érték	m/s <sup>2</sup>	1,4	1,4
Kéz-kar rezgésérték, K bizonytalansági szint	m/s <sup>2</sup>	0,2	0,2
Ülésvibrációs érték	m/s <sup>2</sup>	0,3	0,3
Ülés vibrációs érték, K bizonytalansági szint	m/s <sup>2</sup>	0,1	0,1
Zajsztint L <sub>PA</sub>	dB(A)	74	74
L <sub>PA</sub> és L <sub>WA</sub> bizonytalanság	dB(A)	3	3
L zajteljesítményszint <sub>WA</sub>	dB(A)	92	92
L <sub>WA</sub> hangteljesítményszint + L <sub>WA</sub> bizonytalansági szint	dB(A)	94	94

A műszaki változtatások jogát fenntartjuk.

### EU-megfelelőségi nyilatkozat

Ezúton kijelentjük, hogy az alább megjelölt gép tervezése és felépítése alapján, valamint az általunk forgalomba hozott kivitelben megfelel a vonatkozó EU-irányelvek alapvető biztonsági és egészségügyi követelményeinek. A gépen végzett, de velünk nem egyeztetett módosítás esetén jelen nyilatkozat érvényét veszti.

Termék: Seprő szívógép

Típus: 1.280-xxx

#### Vonatkozó EU-irányelvek

2006/42/EK (+2009/127/EK)

2000/14/EK

2014/30/EU

2014/53/EU (TCU)

#### Alkalmazott harmonizált szabványok

EN 60335-1

EN 60335-2-72

EN 62233: 2008

EN 55012: 2007 + A1: 2009

EN 61000-6-2: 2005

#### TCU

EN 301 511 V12.5.1

EN 300 440 V2.1.1

EN 300 328 V2.2.2

EN 300 330 V2.1.1

EN 62311: 2008

#### Zajtjeljesítményszint dB(A)

KM 100/120 R BAT

Mért: 92

Szavatolt: 94

#### Alkalmazott nemzeti szabványok

-

#### Alkalmazott megfelelőségértékelési eljárások

2000/14/EK: V. melléklet

Az aláírók a cégvezetőség megbízásából és teljes körű meghatalmazásával járnak el.



H. Jenner

Chairman of the Board of Management



S. Reiser

Director Regulatory Affairs & Certification

Dokumentációs meghatalmazott:

S. Reiser

Alfred Kärcher SE & Co. KG

Alfred-Kärcher-Str. 28 - 40

71364 Winnenden (Németország)

Tel.: +49 7195 14-0



Fax: +49 7195 14-2212

Winnenden, 2022/01/01

## Obsah

Obecné pokyny .....	243
Bezpečnostní pokyny.....	243
Použití v souladu s určením.....	244
Ochrana životního prostředí.....	244
Příslušenství a náhradní díly.....	245
Kontrola dodávky .....	245
Funkce .....	245
Popis stroje .....	245
Před uvedením do provozu.....	246
Baterie/nabíječky .....	246
Uvedení do provozu.....	248
Provoz.....	249
Přeprava .....	250
Skladování .....	251
Péče a údržba.....	251
Nápověda při poruchách.....	253
Příslušenství / díly podléhající opotřebením .....	255
Záruka .....	256
Technické údaje .....	256
EU prohlášení o shodě .....	257

## Obecné pokyny

  Před prvním použitím stroje si přečtěte tento původní návod k používání a také návod k obsluze přiložený k baterii a nabíječce a jedněte podle nich. Uchovejte návody k použití pro pozdější použití nebo dalšího vlastníka.

## Bezpečnostní pokyny

### Stupně nebezpečí

#### **NEBEZPEČÍ**

• **Upozornění na bezprostředně hrozící nebezpečí, které vede k těžkým úrazům nebo usmrcení.**

#### **VAROVÁNÍ**

• **Upozornění na možnou nebezpečnou situaci, která může vést k těžkým úrazům nebo usmrcení.**

#### **UPOZORNĚNÍ**

• **Upozornění na možnou nebezpečnou situaci, která může vést k lehkým úrazům.**

#### **POZOR**

• **Upozornění na možnou nebezpečnou situaci, která může vést ke vzniku věcných škod.**

### Bezpečnostní pokyny k obsluze

 **NEBEZPEČÍ** • Nikdy nenechávejte přístroj bez dozoru, pokud není zajištěn proti neúmyslnému pohybu. Před opuštěním přístroje vždy aktivujte parkovací brzdu.

 **VAROVÁNÍ** • Přístroj skladujte výhradně v souladu s určením. Berte v úvahu místní okolnosti a při práci s přístrojem dbejte na třetí osoby, zejména děti. • Před použitím stroje zkontrolujte řádný stav, funkčnost a provozní bezpečnost stroje, pracovních zařízení a bezpečnostních zařízení. Pokud stav není bezvadný nebo provozně bezpečný, nesmíte stroj používat. • V nebezpečných oblastech (např. na čerpacích stanicích) dodržujte příslušné bezpečnostní předpisy. Nikdy stroj neprovozujte v prostorách s nebezpečím výbuchu. • Přístroj není určen k tomu, aby jej používaly osoby s omezenými tělesnými, smyslovými či duševními schopnostmi nebo s nedostatkem zkušeností a/nebo vědomostí. • Přístroj smí používat pouze osoby, které jsou v zacházení s ním zaškoleny nebo prokázaly svou schopnost přístroj obsluhovat a jsou jeho používáním výslovně pověřeny. • Při obsluze nebo údržbě stroje používejte příslušné oblečení a pevnou obuv. • Nepoužívejte stroj v oblastech, kde existuje možnost zasažení padajícími předměty. • Dohlížejte na děti a zajistěte, aby si s přístrojem nehrály. • Stroj nesmějí obsluhovat děti ani mladiství. • Nedívejte se přímo do světelného zdroje na přístrojích, které jsou vybaveny osvětlením typu Blue Spot. • Pracovník obsluhy stroje je zodpovědný za nehody při střetnutí s jinými osobami nebo jejich majetkem.

• Před rozjezdem zkontrolujte nejbližší okolí, např. z hlediska přítomnosti dětí a zvířat. Dbejte na to, abyste měli vždy dostatečný výhled. • Vyjměte klíč z klíčového spínače nebo vyjměte inteligentní klíč Kärcher (KIK) ze slotu na stroji, abyste zabránili neoprávněnému použití stroje.

### Bezpečnostní pokyny k jízdě

**Upozornění** • Uvedený soupis faktorů vedoucích k nebezpečí převržení nemusí být úplný. **NEBEZPEČÍ** • Nebezpečí převržení při příliš velkém stoupání či klesání! Při jízdě ve stoupání nebo klesání dbejte maximálně přípustných hodnot uvedených v kapitole Technické údaje. • Nebezpečí převržení při příliš velkém bočním náklonu! V případě stoupání a klesání při jízdě přes linii pádu dodržujte maximální přípustné hodnoty v kapitole Technické údaje. • Nebezpečí převržení při jízdě po nestabilním podkladu! Používejte stroj výhradně na zpevněných podkladech. • Nebezpečí nehody při nepřizpůsobení rychlosti jízdy. Zatáčky projíždějte pomalu.

### Stroje poháněné bateriemi

 **NEBEZPEČÍ** • Nebezpečí výbuchu! Baterie nabíjejte pouze vhodnou nabíječkou. • Při nabíjení baterií v uzavřených místnostech se vytváří vysoce výbušný plyn. Baterie nabíjejte pouze v dobře větraných místnostech. • V blízkosti baterie nebo v prostoru nabíjení baterie nesmíte manipulovat s otevřeným ohněm, provozovat činnosti, při nichž vznikají jiskry, ani kouřit. • Nebezpečí výbuchu a zkratky. Nepokládejte na baterii žádné nářadí apod.

 **UPOZORNĚNÍ** • Nebezpečí úrazu elektrolytem. Dodržujte příslušné bezpečnostní předpisy.

**POZOR** • Dbejte provozních pokynů výrobce baterie a nabíječky. Dbejte legislativních doporučení pro zacházení s bateriemi.

• Nikdy baterie neponechávejte ve vybitém stavu, co nejdříve je opět nabijte. • Udržujte baterie kvůli zabránění bludných proudů v čistotě a suchu. Chraňte baterie před znečištěním, např. kovovým prachem. • Vybité baterie ekologicky zlikvidujte podle směrnice ES 91/157/EHS nebo podle příslušných národních předpisů.

### Bezpečnostní pokyny k přepravě

#### **UPOZORNĚNÍ**

• Pro zabránění nehodám a úrazům musíte při přepravě vzít v úvahu hmotnost stroje, viz kapitola Technické údaje v provozním návodu.

• Před přepravou vypněte motor. Upevněte stroj s ohledem na jeho hmotnost, viz kapitola Technické údaje v provozním návodu.

### Péče a údržba

 **VAROVÁNÍ** • Před prací na elektrickém zařízení odpojte baterii. • Před čištěním, údržbou, výměnou dílů či přestavením na jinou funkci musíte stroj vypnout a vytáhnout klíček ze zapalování.

 **UPOZORNĚNÍ** • Opravy smí provádět pouze autorizovaná servisní střediska nebo odborníci na tuto problematiku, kteří jsou obeznámeni se všemi relevantními bezpečnostními předpisy.

**POZOR** • Mějte na zřeteli nutnost bezpečnostní kontroly mobilních, komerčně využívaných strojů podle místně platných předpisů (např. v Německu: VDE 0701). • Zkratky nebo jiná poškození. Nečistěte přístroj proudem z hadice nebo vysokotlakým vodním paprskem. • Práce na stroji provádějte vždy ve vhodných rukavicích.

### Bezpečnostní zařízení

Bezpečnostní zařízení slouží k ochraně uživatele, a proto není dovoleno vyřazovat je z provozu ani obcházet jejich funkci.

**Dbejte bezpečnostních pokynů uvedených v jednotlivých kapitolách!**

### Levé a pravé obložení

Levé a pravé obložení obsahují bezpečnostní obvody, které vypnou stroj, když je levé nebo pravé obložení správně uzavřené.

Funkce jízdy a čištění jsou aktivní pouze tehdy, když je levé i pravé obložení správně uzavřené.

### Obouruční obsluha nádoby na zametené nečistoty

Aby se zabránilo zásahům do vyprazdňovacího mechanismu a do oblasti otáčení nádoby na zametené nečistoty, je zvedání, spouštění a vyprazdňování nádoby na zametené nečistoty možné pouze při obouručním ovládní.

### Zajišťovací vzpěra nádoby na zametené nečistoty

Zdržovat se po nádobě na zametené nečistoty je povoleno pouze tehdy, je-li zcela zvednuta a zajištěna proti spuštění dodanou a odborně nainstalovanou zajišťovací vzpěrou.

### Kontaktní spínač sedadla

Kontaktní spínač sedadla zajišťuje, že funkce jízdy a čištění jsou aktivní pouze tehdy, když osoba sedí na sedadle řidiče.

### Spínač nouzového vypnutí

V případě nebezpečí lze všechny funkce jízdy a čištění okamžitě vypnout stisknutím spínače nouzového vypnutí.

Pro odemknutí otočte červeným tlačítkem na spínači nouzového vypnutí.

### Symbols na stroji

	<b>⚠ NEBEZPEČÍ</b> <b>Nebezpečí požáru</b> Nezametejte žádné hořící ani žhnoucí předměty jako např. cigarety, zápalky apod.
	<b>⚠ NEBEZPEČÍ</b> <b>Nebezpečí nehody v důsledku převrácení</b> Horní vyprazdňování provádějte pouze na rovném podkladu.
	<b>⚠ VAROVÁNÍ</b> <b>Nebezpečí úrazu</b> Nebezpečí pohmoždění a ustřížení u řemenů, postranního kartáče, nádob na nečistoty a u kapoty.
	<b>⚠ VAROVÁNÍ</b> <b>Nebezpečí poranění</b> Řezná poranění a pohmožděny způsobené pohybujícími se díly uvnitř vozidla. Nesahejte do otvorů v přístroji.
	Tlak vzduchu v pneumatikách 0,6 MPa 6,0 bar
	Úchytný bod zvedáku
	Upevňovací bod
	Max. zatížení ložné plochy 20 kg
	Max. zatížení 150 kg
	Pedál klapky na hrubé nečistoty



Klapka pro mokré zametání



Uvolnění, upevnění prachového filtru

### Použití v souladu s určením

Zametač stroj poháněný bateriemi používejte na čištění podlahových ploch ve vnitřním i venkovním prostředí.

Zametač stroj je určen pro průmyslové použití.

Zametač stroj použijte pro následující zamýšlené oblasti použití:

- 1 parkovací místa
- 2 chodníky
- 3 výrobní zařízení
- 4 logistické prostory
- 5 hotely
- 6 maloobchod
- 7 skladovací prostory

Používejte zametač stroj výhradně podle údajů v tomto provozním návodu. Jakékoli jiné použití přesahující tento rámec je považováno za použití v rozporu s určeným účelem. Za takto vzniklé škody nenese výrobce žádnou odpovědnost, riziko pak nese sám uživatel.

Na zametačím stroji není dovoleno provádět žádné úpravy.

Smí se s ním jezdit pouze po takových plochách a čistit takové plochy, které jsou schváleny podnikem nebo jím pověřenými osobami.

### Předvídatelné nesprávné používání

Nikdy nezametejte ani nevysávejte výbušné kapaliny, plyny, neředěné kyseliny či rozpouštědla (např. benzín, ředidla do barev, topný olej), protože ve spojení s nasávaným vzduchem tvoří výbušné páry nebo směsi.

Nikdy nezametejte ani nevysávejte aceton, neředěné kyseliny či rozpouštědla, protože rozežírají a poškozují materiály použité na stroji.

Nikdy nezametejte ani nevysávejte reaktivní kovový prach (např. hliníkový, magnéziový, zinkový), protože ve spojení se silně alkalickými nebo kyselými čisticími prostředky tvoří výbušný plyn. Nezametejte ani nevysávejte žádné hořící ani doutnající předměty, hrozí nebezpečí požáru.

Nezametejte žádné zdraví ohrožující látky.

Pobyt v nebezpečných zónách je zakázán. Provoz v prostorách s nebezpečím výbuchu je zakázán.

Vozit doprovázející osoby je zakázáno.

Posunovat/táhnout či přepravovat předměty tímto strojem není dovoleno.

### Vhodné povrchy k zametání

- Asfalt
- Průmyslové podlahy
- Potěr
- Beton
- Dlažební kostky

### Ochrana životního prostředí

 Obalové materiály jsou recyklovatelné. Obaly prosím likvidujte ekologickým způsobem.

 Elektrické a elektronické přístroje obsahují hodnotné recyklovatelné materiály a často součásti, jako baterie, akumulátory nebo olej, které mohou při chybném zacházení nebo likvidaci představovat potenciální nebezpečí pro lidské zdraví nebo pro životní prostředí. Pro řádný provoz přístroje jsou však tyto součásti nezbytné. Přístroje označené tímto symbolem se nesmí likvidovat s domovním odpadem.

### Upozornění k obsaženým látkám (REACH)

Aktuální informace k obsaženým látkám naleznete na stránkách: [www.kaercher.de/REACH](http://www.kaercher.de/REACH)

## Likvidace doslouživšího vozidla

Vozidla, která již dosloužila, obsahují cenné recyklovatelné materiály. Pro ekologickou likvidaci vozidla doporučujeme spolupracovat s podnikem, který se na tuto činnost specializuje.

## Příslušenství a náhradní díly

Používejte pouze originální příslušenství a náhradní díly, které Vám zaručují bezpečný a bezporuchový provoz přístroje. Informace o příslušenství a náhradních dílech naleznete na stránkách [www.kaercher.com](http://www.kaercher.com).

## Kontrola dodávky

Případné nedostatky a škody vzniklé při přepravě, které zjistíte při předání vozidla, prosím ihned oznamte prodejci resp. prodejně.

## Funkce

Zametač pracuje na principu přehazování.

1. Rotující postranní kartáč čistí rohy a hrany zametané plochy a dopravuje smetí do dráhy zametačího válce.
2. Rotující zametačí válec dopravuje smetí rovnou do nádoby na nečistoty.
3. Zvýšený prach v nádobě se smetím se odděluje pomocí prachového filtru, takže sací ventilátor odsává přefiltrovaný vzduch.
4. Prachový filtr se během provozu čistí automaticky.

## Popis stroje

### Ovládací a funkční prvky

Obrázky viz obrazová příloha

Ilustrace A

- ① Přepínač programů\*
- ② Knoflík pro nastavení otáček postranního kartáče
- ③ Displej\*\*
- ④ Spínač nouzového vypnutí
- ⑤ Spínač pracovního světla (volitelné příslušenství)
- ⑥ Spínač majáku (volitelné příslušenství)
- ⑦ Tlačítko klaksonu
- ⑧ Spínač směru jízdy
- ⑨ Akcelerační pedál
- ⑩ Klíčový spínač
- ⑪ Pedál klapky na hrubé nečistoty
- ⑫ Tlačítko Odjistit nádobu na zametené nečistoty
- ⑬ Spínač vodního postřikovacího systému (volitelné příslušenství)
- ⑭ Tlačítko Čištění prachového filtru
- ⑮ Volant
- ⑯ Pravé obložení
- ⑰ Zajišťovací vzpěra pro nádobu na zametené nečistoty
- ⑱ Klapka pro mokré zametání
- ⑲ Sedadlo řidiče (s kontaktním spínačem sedadla)
- ⑳ Typový štítek (na nosném plechu nad baterií)
- ㉑ Prachový filtr
- ㉒ Odkládací plocha
- ㉓ Levé obložení
- ㉔ Tlačítko Zvednout / spustit nádobu na zametené nečistoty
- ㉕ Tlačítko Otevřít / zavřít klapku nádoby na zametené nečistoty
- ㉖ Kolejnice Home-Base
- ㉗ Páka pro nastavení sedadla
- ㉘ Zadní kolo
- ㉙ Těsnicí lišta (4 kusy)
- ㉚ Zametačí válec
- ㉛ Přední kolo (elektrický pohon)
- ㉜ Pravý postranní kartáč
- ㉝ Baterie\*\*\*
- ㉞ Nabíjecí kabel\*\*\*
- ㉟ Nabíjecí zástrčka\*\*\*
- ㊱ Síťový kabel\*\*\*
- ㊲ Přenosná nabíječka\*\*\*

⑳ Jízda\*

㉑ Zametání zametačím válcem\*

㉒ Zametání se zametačím válcem a postranním kartáčem\*

\*Popis viz kapitola *Přepínač programů*

\*Popis viz kapitola *Displej*

\*\*\* jen KM 100/120 R Bp Pack

### Upozornění

Nezobrazena je zvláštní výbava, která je už nainstalovaná z výroby nebo kterou může servis dodatečně nainstalovat, viz kapitola *Příslušenství / díly podléhající opotřebení*.

## Přepínač programů

### Upozornění

Funkce jsou aktivní pouze tehdy, když je klíčový spínač v poloze „I“.

### Ilustrace B

- ① **Jízda**
  - Stroj může najet na místo použití.
  - Zametačí válec a postranní kartáč jsou zvednuty a vypnuty.
- ② **Zametání zametačím válcem**
  - Zametačí válec je spuštěn a zapnut.
- ③ **Zametání se zametačím válcem a postranním kartáčem**
  - Zametačí válec a pravý a levý (volitelný) postranní kartáč jsou spuštěny a zapnuty.

## Displej

### Ilustrace C

- ① Displej
- ② Stav nabití baterie
- ③ Počítadlo provozních hodin

Pokud je klíčový spínač v poloze „I“, na displeji se zobrazí následující:

- stav nabití baterie v %
- počítadlo provozních hodin

Pokud se na displeji zobrazí jedno z následujících hlášení, uvolněte příslušné tlačítko nebo akcelerační pedál:

- W 1 (tlačítko Odjistit nádobu na zametené nečistoty je aktivováno)
- W 2 (tlačítko Zvednout nádobu na zametené nečistoty je aktivováno)
- W 3 (tlačítko Spustit nádobu na zametené nečistoty je aktivováno)
- W 4 (je sešlápnutý akcelerační pedál)

Pokud se hlášení nadále zobrazuje, kontaktujte servis.

Pokud se na displeji zobrazí následující hlášení, kontaktujte servis:

- E ...,

Pokud je stav nabití baterie < 20 %, zazní každé 2 minuty tón upozornění. Nabijte baterii co nejdříve, viz kapitola *Nabíjení baterie*.

Pokud je stav nabití baterie < 10 %, zametačí válec a postranní kartáče se vypnou. Baterii okamžitě nabijte, viz kapitola *Nabíjení baterie*.

## Obložení

### ⚠ VAROVÁNÍ

#### Chybná funkce v důsledku otevřených obložení

Obložení otevřete jen v případě, že je klíčový spínač v poloze <0> a klíč byl vytažen.

Otevírání za provozu je zakázáno.

### Otevřít / zavřít levé / pravé obložení

#### Otevřete levé obložení pro následující činnosti:

- deinstalace / kontrola / instalace zametačího válce, viz kapitola *Deinstalace / kontrola / instalace zametačího válce*
- čištění vnitřního prostoru stroje, viz kapitola *Vyčistěte vnitřní část stroje*
- deinstalace / instalace levého zadního kola, viz kapitola *Deinstalace / instalace zadního kola*
- výměna pojistky, viz kapitola *Deinstalace / instalace pojistky*

### Otevřete pravé obložení pro následující činnosti:

- odpojení / připojení elektrického napájení, viz kapitola *Odpojení / připojení elektrického napájení*
  - nabíjení baterii, viz kapitola *Nabíjení baterie*
  - čištění vnitřního prostoru stroje, viz kapitola *Vyčistěte vnitřní část stroje*
  - deinstalace / instalace pravého zadního kola, viz kapitola *Deinstalace / instalace zadního kola*
1. Vypněte stroj, viz kapitola *Vypnutí stroje*.

### Otevřít levé / pravé obložení:

2. Uchopte zapuštěné madlo vpředu na levém / pravém obložení, madlo lehce nadzvedněte a otočte levé / pravé obložení do strany.

#### Ilustrace D

Zobrazeno na příkladu levého obložení KM 100/120 R G

### Zavřít levé / pravé obložení:

3. Otočte levé / pravé obložení dozadu, až uslyšíte zacvaknutí na místo na stroji.

### Odkládací plocha

Maximální přípustné zatížení odkládací přihrádky je 20 kg.

1. Zajistěte, aby byl náklad bezpečně upevněn.

## Před uvedením do provozu

### Vyložení stroje

#### ⚠ NEBEZPEČÍ

#### Nebezpečí poranění a poškození při nakládání stroje!

Při nakládání stroje hrozí nebezpečí poranění z důvodu rozjetí, převrácení a pádu stroje.

Při nakládání zvažte hmotnost a rozměry stroje a použijte vhodnou rampu.

Při nakládání zajistěte stroj proti rozjetí, převrácení a pádu.

K nakládání nepoužívejte vysokozdvizný vozík.

Stroj nakládejte pouze na rovném, vodorovném povrchu.

Posouvejte stroj do kopce a z kopce výhradně s vlastním pohonem stroje, nikdy ne tlačení.

Rozměry, hmotnosti a maximální stoupavost, viz kapitola *Technické údaje*.

#### Ilustrace E

obr.: Montáž rampy

1. Rozřízněte plastové balicí pásky a odstraňte balicí fólie.
2. Připravte stroj k jízdě:
  - a KM 100/120 R Bp: Nainstalujte a připojte baterii, viz kapitola *Instalace / připojení / deinstalace baterie*.
  - b KM 100/120 R Bp Pack: Zajistěte elektrické napájení, viz kapitola *Odpojení / připojení elektrického napájení*.
  - c V případě potřeby nabijte baterii, viz kapitola *Nabíjení baterie*.
3. Odstraňte upevnění upínacího popruhu na upínacích bodech.
4. Na paletě odšroubujte tři zobrazená prkna a dřevěný hranol.
5. Prkna položte na hranu palety a vyrovnejte je tak, aby byla v jedné rovině s koly stroje. Přišroubujte prkna k paletě.
6. Umístěte dřevěný hranol pod prkna jako podporu.
7. Odstraňte špalky u kol.
8. Strojem opatrně sjeďte z palety přes vytvořenou rampu, viz kapitola *Jízda strojem*.

### Tlačení stroje

#### ⚠ VAROVÁNÍ

#### Nebezpečí zranění a poškození při uvolnění nebo aktivování parkovací brzdy v důsledku rozjetí stroje!

Při uvolnění nebo aktivování parkovací brzdy se stroj může rozjet a převrátit nebo pohmoždit/rozdrtit osoby, zvířata nebo části těla. Před uvolněním nebo aktivací parkovací brzdy zajistěte stroj proti rozjetí základními klíny.

Parkovací brzdu uvolněte pouze tehdy, když je stroj na rovném a vodorovném povrchu.

Stroj tlačte pouze na rovném povrchu, nikdy do kopce nebo z kopce.

Posouvejte stroj při stoupání a klesání výhradně s vlastním jízdním pohonem stroje.

Bezprostředně po každém tlačení stroj opět zajistěte základními klíny, aby nedošlo k jeho rozjetí.

Při tlačení dbejte na hmotnost a rozměry stroje, v případě potřeby požádejte o pomoc.

1. Před tlačení stroje si přečtěte kapitola *Uvolnění / aktivace parkovací brzdy!*

## Baterie/nabíječky

### POZOR

**Používejte pouze baterie a nabíječky doporučené výrobcem**

Baterie vyměňujte pouze za baterie stejného typu.

Před likvidací vozidla baterie vyjměte a zlikvidujte je při dodržení národních a místních předpisů.

### Symbyly výstražných upozornění

Při manipulaci s bateriemi dbejte následujících výstražných upozornění:

	Dbejte na upozornění v návodu k používání baterie a na baterii a rovněž pokynů v tomto návodu k použití.
	Používejte ochranu zraku.
	Zabraňte dětem v přístupu k elektrolytu a baterii.
	Nebezpečí výbuchu
	Zákaz rozdělávání ohně, tvoření jisker, používání otevřeného ohně a kouření.
	Nebezpečí poleptání
	První pomoc
	Výstražný pokyn
	Likvidace
	Nevyhazujte baterii do popelnice.

### Bezpečnostní pokyny

#### ⚠ NEBEZPEČÍ

#### Nebezpečí požáru a výbuchu

Nepokládejte na baterii žádné nářadí ani jiné předměty.

Bezpodmínečně se vyvarujte kouření a otevřeného ohně.

Při nabíjení baterií v místnostech zajistěte dostatečné větrání.

Používejte výhradně baterie a nabíječky schválené firmou Kärcher (originální náhradní díly).

## ⚠ VAROVÁNÍ

**Ohrožení životního prostředí neodbornou likvidací baterií**  
Vadné nebo vyčerpávané baterie likvidujte bezpečně (popř. se obraťte na podnik specializovaný na likvidaci odpadů nebo na servis Kärcher).

### Opatření při náhodném úniku elektrolytu

Při řádném používání a respektování návodu k použití nejsou olovené baterie zdrojem žádného nebezpečí.

Mějte však na paměti, že olovené baterie obsahují kyselinu sírovou, která může způsobit těžké poleptání.

1. Rozlitou nebo v případě netěsné baterie unikající kyselinu zasypte absorpční látkou, např. pískem. Nenechte ji vniknout do kanalizace, půdy ani vody.
2. Zneutralizujte kyselinu vápnem/sodou a zlikvidujte ji podle místních předpisů.
3. Pro likvidaci vadné baterie se obraťte na firmu specializovanou na likvidaci odpadů.
4. Kyselinu vystříknutou do oka nebo na kůži vypláchněte resp. opláchněte proudem čisté vody.
5. Poté neprodleně vyhledejte lékaře.
6. Potřísněný oděv vyperte ve vodě.
7. Vezměte si na sebe jiný oděv.

### Instalace / připojení / deinstalace baterie

## ⚠ VAROVÁNÍ

### Nebezpečí zranění a poškození v důsledku zkratu!

Při práci v prostoru baterie hrozí nebezpečí zranění a poškození v důsledku zkratu.

Na baterii nepokládejte žádné nářadí ani jiné předměty.

Instalace: Vždy nejprve připojte kladný vodič ke kladnému pólu a poté záporný vodič k zápornému pólu.

Deinstalace: Vždy nejprve odmontujte záporný vodič ze záporného pólu a poté kladný vodič z kladného pólu.

Dávejte pozor na správné přiřazení: Kladný vodič ke kladnému pólu a záporný vodič k zápornému pólu.

### Upozornění

Baterie a nabíječka jsou součástí objemu dodávky KM 100/120 R Bp Pack.

1. Vypněte stroj, viz kapitola *Vypnutí stroje*.

### Instalace:

2. Otevřete levé a pravé obložení, viz kapitola *Otevřít / zavřít levé / pravé obložení*.
3. Vyjměte kladný a záporný vodič s bateriovým konektorem z úchytu baterie stroje.
4. Na levé a pravé závěsné oko baterie připevněte vhodné zvedací zařízení.  
Hmotnost baterie, viz kapitola *Technické údaje*.

### Ilustrace F

- ① Šroub kladného pólu
- ② Kladný pól
- ③ Kladný vodič
- ④ Baterie
- ⑤ Kryt kladného pólu
- ⑥ Závěsné oko
- ⑦ Kryt záporného pólu
- ⑧ Záporný vodič
- ⑨ Záporný pól
- ⑩ Šroub záporného pólu
- ⑪ Bateriový konektor na straně baterie

5. Pomocí zvedacího zařízení opatrně vložte baterii do úchytu baterie stroje.

### Upozornění

Neobsazené kladné a záporné póly musí být na pravé straně stroje.

6. Sejměte zvedací zařízení z levého a pravého závěsného oka.

## Připojení:

7. Nejprve připojte kladný vodič ke kladnému pólu baterie a namontujte kryt kladného pólu, viz kapitola *Montáž / demontáž kladného / záporného vodiče na baterii*.
8. Připojte záporný vodič k zápornému pólu baterie a namontujte kryt záporného pólu, viz kapitola *Montáž / demontáž kladného / záporného vodiče na baterii*.
9. Zajistěte elektrické napájení, viz kapitola *Odpojení / připojení elektrického napájení*.
10. Otočte klíč v klíčovém spínači do polohy „I“.
11. Odečtěte stav nabití baterie na displeji a v případě potřeby baterii dobijte, viz kapitola *Nabíjení baterie*.

## Deinstalace:

12. Deinstalace se provádí v obráceném pořadí.

### Montáž / demontáž kladného / záporného vodiče na baterii

## ⚠ VAROVÁNÍ

### Nebezpečí zranění a poškození v důsledku zkratu!

Při práci v prostoru baterie hrozí nebezpečí zranění a poškození v důsledku zkratu.

Na baterii nepokládejte žádné nářadí ani jiné předměty.

Instalace: Vždy nejprve připojte kladný vodič ke kladnému pólu a poté záporný vodič k zápornému pólu.

Deinstalace: Vždy nejprve odmontujte záporný vodič ze záporného pólu a poté kladný vodič z kladného pólu.

Dávejte pozor na správné přiřazení: Kladný vodič ke kladnému pólu a záporný vodič k zápornému pólu.

1. Vypnutí stroje.

### Montáž:

2. Odpojte elektrické napájení, viz kapitola *Odpojení / připojení elektrického napájení*.
3. Protáhněte kladný vodič pravým závěsným okem baterie ke kladnému pólu, jak je znázorněno na obrázku.

### Ilustrace G

- ① Šroub kladného pólu
- ② Kladný pól
- ③ Kladný vodič
- ④ Baterie
- ⑤ Kryt kladného pólu
- ⑥ Kryt záporného pólu
- ⑦ Záporný vodič
- ⑧ Záporný pól
- ⑨ Šroub záporného pólu
- ⑩ Pravé závěsné oko

4. Sejměte přepravní kryt na kladném pólu a uschovejte jej.
5. Přišroubujte kladný vodič ke kladnému pólu pomocí šroubu kladného pólu.  
Utahovací moment: 25 Nm.
6. Namontujte kryt kladného pólu na kladný pól.
7. Protáhněte záporný vodič pravým závěsným okem baterie k zápornému pólu, jak je znázorněno na obrázku.
8. Sejměte přepravní kryt na záporném pólu a uschovejte jej.
9. Přišroubujte záporný vodič k zápornému pólu šroubem záporného pólu.  
Utahovací moment: 25 Nm.
10. Namontujte kryt záporného pólu na záporný pól.
11. Zajistěte elektrické napájení, viz kapitola *Odpojení / připojení elektrického napájení*.

### Demontáž:

12. Demontáž se provádí v obráceném pořadí.

### Odpojení / připojení elektrického napájení

### Ilustrace H

- ① Bateriový konektor na straně stroje
  - ② Bateriový konektor na straně baterie
1. Vypněte stroj, viz kapitola *Vypnutí stroje*.
  2. Otevřete pravé obložení, viz kapitola *Otevřít / zavřít levé / pravé obložení*.

## Odpojení:

3. Odpojte bateriový konektor na straně stroje od bateriového konektoru na straně baterie.  
Stroj je bez napětí.

## Připojení:

4. Zapojte bateriový konektor na straně stroje do bateriového konektoru na straně baterie, dokud nebudou oba kryty konektoru v kontaktu.  
Je připojeno elektrické napájení stroje.
5. Zavřete pravé obložení, viz kapitola *Otevřít / zavřít levé / pravé obložení*.

## Nabíjení baterie

### ⚠ **VAROVÁNÍ**

#### **Nebezpečí zranění a poškození v důsledku zkratu!**

*Při práci v prostoru baterie hrozí nebezpečí zranění a poškození v důsledku zkratu.*

*Na baterii nepokládejte žádné nářadí ani jiné předměty.*

*Instalace: Vždy nejprve připojte kladný vodič ke kladnému pólu a poté záporný vodič k zápornému pólu.*

*Deinstalace: Vždy nejprve odmontujte záporný vodič ze záporného pólu a poté kladný vodič z kladného pólu.*

*Dávejte pozor na správné přiřazení: Kladný vodič ke kladnému pólu a záporný vodič k zápornému pólu.*

1. Zajedte se strojem do suchého, dobře větraného vnitřního prostoru.
2. Vypněte stroj, viz kapitola *Vypnutí stroje*.

#### **Připojení nabíječky:**

3. Odpojte elektrické napájení, viz kapitola *Odpojení / připojení elektrického napájení*.

#### **Ilustrace I**

- (1) Baterie
  - (2) Nabíjecí kabel
  - (3) Síťový kabel
  - (4) Přenosná nabíječka
  - (5) LED indikátor
  - (6) Bateriový konektor na straně stroje
  - (7) Bateriový konektor na straně baterie
  - (8) Nabíjecí zástrčka
4. Umístěte přenosnou nabíječku na stupátko stroje.

#### **POZOR**

*Patky musí směřovat dolů.*

*Nepokládejte přenosnou nabíječku na baterii!*

*Přenosnou nabíječku nezakrývejte ani na ni nepokládejte žádné předměty!*

5. Protáhněte nabíjecí kabel kabelovou průchodkou (šipka) na dělicí příčce k bateriovému konektoru na straně baterie.
6. Zapojte nabíjecí zástrčku na bateriovém konektoru na straně baterie, dokud nebudou oba kryty konektoru v kontaktu.

#### **POZOR**

*Bateriový konektor a nabíjecí kabel na straně stroje položte tak, aby se při zavírání pravého obložení nepoškodily!*

7. Připojte síťový kabel do přenosné nabíječky.
8. Připojte síťový kabel do zásuvky s ochranným kontaktem.  
Nabíjení začíná a končí automaticky.  
LED displej zobrazuje aktuální stav:
  - žlutá = baterie se nabíjí
  - bliká zeleně = baterie je nabitá na > 80 %
  - svítí zeleně = baterie je plně nabitá
  - červená = vyskytla se chyba  
Doba nabíjení, viz kapitola *Technické údaje*.
9. Ke konci doby nabíjení zkontrolujte hladinu elektrolytů podle návodu k použití výrobce baterie a v případě potřeby ji upravte.

#### **Odpojení nabíječky:**

10. Po nabití odpojte nabíječku od stroje v opačném pořadí.

## Uvedení do provozu

### Bezpečnostní kontrola před startem

1. Zkontrolujte stav nabití baterie, v případě potřeby baterii nabijte, viz kapitola *Nabíjení baterie*.
2. Zkontrolujte vypínací funkci levého a pravého krytu, viz kapitola *Levé a pravé obložení*, v případě potřeby kontaktujte servis.
3. Zkontrolujte vypínací funkci kontaktního spínače sedadla, viz kapitola *Kontaktní spínač sedadla*, v případě potřeby kontaktujte servis.
4. Zkontrolujte tlak v pneumatikách zadních kol a v případě potřeby tlak upravte. Tlak v pneumatikách, viz kapitola *Technické údaje*.
5. Zkontrolujte zametací válce a postranní kartáče, zda neobsahují cizí tělesa a dlouhé pružné předměty, jako např. pásky nebo šňůry, v případě potřeby odstraňte cizí předměty a pružné předměty.
6. Otočte klíčový spínač do polohy „O“ a zkontrolujte, zda se akcelerační pedál lehce pohybuje, když je stroj v klidu, v případě potřeby informujte servis.

### Nastavení sedadla řidiče

#### ⚠ **NEBEZPEČÍ**

#### **Nebezpečí nehody**

*Sedadlo řidiče nastavujte pouze při zastaveném stroji.*

1. Zatáhněte za páku nastavení sedadla doprava a posuňte sedadlo řidiče do požadované polohy.

#### **Ilustrace J**

- ① Sedadlo řidiče
  - ② Páka nastavení sedadla
2. Uvolněte páku nastavení sedadla.
  3. Posunutím sedadla řidiče dopředu a dozadu zkontrolujte, zda je sedadlo správně zacvaknuté na místě.

### Uvolnění / aktivace parkovací brzdy

#### ⚠ **VAROVÁNÍ**

#### **Nebezpečí zranění a poškození při uvolnění nebo aktivování parkovací brzdy v důsledku rozjetí stroje!**

*Při uvolnění nebo aktivování parkovací brzdy se stroj může rozjet a převrátit nebo pohmoždit/rozdrtit osoby, zvířata nebo části těla. Před uvolněním nebo aktivací parkovací brzdy zajistěte stroj proti rozjetí zakládacími klíny.*

*Parkovací brzdu uvolněte pouze tehdy, když je stroj na rovném a vodorovném povrchu.*

*Stroj tlačte pouze na rovném povrchu, nikdy do kopce nebo z kopce.*

*Posouvejte stroj při stoupání a klesání výhradně s vlastním jízdním pohonem stroje.*

*Bezprostředně po každém tlačení stroj opět zajistěte zakládacími klíny, aby nedošlo k jeho rozjetí.*

*Při tlačení dbejte na hmotnost a rozměry stroje, v případě potřeby požádejte o pomoc.*

#### **Upozornění**

*Parkovací brzda se automaticky aktivuje, když je stroj v klidovém stavu, a automaticky se uvolní při rozjezdu.*

*Parkovací brzda působí na přední kolo.*

*Aby bylo možné stroj roztlačit, musí být parkovací brzda uvolněna mechanicky.*

*Rozměry a hmotnosti, viz kapitola *Technické údaje*.*

#### **Uvolnění parkovací brzdy:**

#### **Ilustrace K**

- ① Parkovací brzda
  - ② Páka
  - ③ Předmět (např. klín)
1. Zaparkujte stroj na vodorovném povrchu a vypněte jej, viz kapitola *Vypnutí stroje*.
  2. Zajistěte stroj proti samovolnému rozjezdu zakládacími klíny pod kola.



3. Zvedněte páku parkovací brzdy a vložte předmět (např. klín) mezi páku a parkovací brzdou.  
Parkovací brzda je uvolněna.
  4. Odstraňte zakládací klíny a roztlačte stroj.
- Aktivace parkovací brzdy:**
5. Zajistěte přístroj proti samovolnému rozjetí pomocí zakládacích klínů.
  6. Odstraňte vložený předmět (např. klín) mezi pákou a motorem náboje kola.  
Je aktivována parkovací brzda.
  7. Odstraňte zakládací klíny.

## Provoz

### Spuštění stroje

#### Upozornění

*Pro spuštění stroje musí být levé i pravé obložení zavřené a řidič musí sedět na sedadle řidiče.*

1. Posadte se na sedadlo řidiče.  
Kontaktní spínač sedadla je aktivován.
2. Vložte klíč do klíčového spínače a otočte jej do polohy „I“.
3. Otočte přepínač programů do požadované polohy, funkce viz kapitola *Přepínač programů*.

### Jízda strojem

#### ⚠ NEBEZPEČÍ

##### **Nebezpečí úrazu při náhlém zastavení!**

*Stroj se náhle zastaví, jakmile je sedadlo řidiče neobsazeno.*

*Během jízdy nevstávejte ze sedadla řidiče.*

#### ⚠ VAROVÁNÍ

##### **Nebezpečí nehody při couvání!**

*Při couvání existuje zvýšené riziko nehod.*

*Před couváním se ujistěte, že nikoho neohrožujete, zejména děti.*

*Pokud je to nutné, nechejte se někým navádět.*

*Při couvání sledujte celý prostor.*

#### ⚠ VAROVÁNÍ

##### **Nebezpečí nehody při jízdě se zdviženou nádobou na zametené nečistoty!**

*Při jízdě se zdviženou nádobou na zametené nečistoty hrozí*

*zvýšené nebezpečí nehod v důsledku změny těžiště stroje.*

*Nejezděte se zdviženou nádobou na zametené nečistoty.*

#### POZOR

##### **Nebezpečí poškození pohonu!**

*Trhavé sešlapování plynového pedálu může poškodit pohon.*

*Vždy sešlapujte pedál plynu pomalu a opatrně.*

*Před přeřazením z jízdy vpřed na vzad nebo naopak uveďte stroj do klidového stavu.*

#### Upozornění

*Páka na parkovací brzdě v předním kole musí být v jízdni poloze, viz kapitola *Uvolnění / aktivace parkovací brzdy*.*

#### Ilustrace L

- ① Volant
- ② Displej
- ③ Spínač směru jízdy
- ④ Akcelerační pedál

1. Spustte stroj, viz kapitola *Spuštění stroje*.
2. Zkontrolujte stav nabití baterie na displeji, v případě potřeby baterii nabijte, viz kapitola *Nabíjení baterie*.
3. Přepínač směru jízdy přepněte do polohy „jízda vpřed“ nebo „jízda vzad“.
4. Opatrně sešlápněte akcelerační pedál a plynule regulujte rychlost jízdy.  
Neaktivujte akcelerační pedál trhavými pohyby.
5. Směr jízdy udávejte volantem.
6. Pro snížení rychlosti uvolněte akcelerační pedál.

### Zametačí režim

#### Pokyny k zametačímu provozu

1. Pro optimální výsledek čištění přizpůsobte jízdni rychlost daným podmínkám a jeďte vpřed.

2. Zametání je možné pouze při zasunuté nádobě na zametené nečistoty.

Pokud je přepínač programů nastaven do polohy „Jízda“, klapka nádoby na zametené nečistoty se automaticky zavře.

Pokud je přepínač programů nastaven na „Zametačí režim“ nebo „Zametačí režim s zametačím válcem a postranním kartáčem“, otevře se automaticky klapka nádoby na zametené nečistoty a je možné zametat.

3. Prachový filtr se v pravidelných intervalech čistí automaticky. Pokud se mezi intervaly nahromadí hodně prachu, stiskněte tlačítko Čištění prachového filtru a spusťte dodatečné čištění prachového filtru.
4. V pravidelných intervalech vyprazdňujte nádobu na zametené nečistoty, viz kapitola *Vyprázdňování nádoby na zametené nečistoty*. Nepřekračujte maximální zatížení nádoby na zametené nečistoty, viz kapitola *Technické údaje*. Pokud jsou sbírány hlavně nečistoty s vysokou hustotou (písek atd.), vyprázdňujte nádobu na zametené nečistoty dříve.
5. Přes pevné překážky do výšky 6 cm přejíždějte pomalu a opatrně.

#### POZOR

*Přes pevné překážky vyšší než 6 cm přejíždějte pouze s použitím vhodné rampy.*

### Zametačí režim s zametačím válcem a postranním kartáčem

#### ⚠ NEBEZPEČÍ

##### **Nebezpečí úrazu při náhlém zastavení!**

*Stroj se náhle zastaví, jakmile je sedadlo řidiče neobsazeno.*

*Během jízdy nevstávejte ze sedadla řidiče.*

#### ⚠ VAROVÁNÍ

##### **Nebezpečí zranění poletujícím zametačím materiálem!**

*Když je klapka na hrubé nečistoty otevřená, poletující zametačím materiál (např. kamínky) mohou zranit kolemjdoucí nebo zvířata.*

*Neotevírejte klapku na hrubé nečistoty, pokud jsou v blízkosti stroje osoby nebo zvířata.*

#### POZOR

##### **Nebezpečí poškození při zametačí pásek a šňůr!**

*Jsou-li zametačí dlouhé, pružné předměty jako pásky nebo šňůry, mohou poškodit zametačí mechanismus.*

*Nejezděte se strojem nebo postranním kartáčem po dlouhých pružných předmětech, jako jsou např. pásky nebo šňůry a takové předměty nezametejte.*

1. Pro zametačí zvolte program „Zametačí režim s zametačím válcem“, viz kapitola *Přepínač programů*.  
Zametačí válec se zapne a spustí.
2. Pro čištění blízko okrajů zvolte program „Zametačí režim s zametačím válcem a postranním kartáčem“, viz kapitola *Přepínač programů*.  
Zametačí válec a postranní kartáč jsou zapnuty a spuštěny.
3. V případě mokrych nebo vlhkých povrchů otevřete klapku pro mokré zametačí.  
Sníží se sací výkon a zabrání se nadměrnému namáčení prachového filtru.
4. Pro zametačí větších předmětů do cca 50 mm krátce sešlápněte pedál klapky na hrubé nečistoty.

### Vyprázdňování nádoby na zametené nečistoty

#### ⚠ VAROVÁNÍ

##### **Nebezpečí zranění padajícími předměty!**

*Při zvedání a spouštění nádoby na zametené nečistoty hrozí nebezpečí zranění padajícími předměty z odkládací plochy.*

*Před zvednutím nádoby na zametené nečistoty odstraňte z odkládací plochy všechny předměty, které nejsou bezpečně upevněny.*

#### ⚠ VAROVÁNÍ

##### **Nebezpečí zranění převrácením stroje při vyprazdňování nádoby na zametené nečistoty!**

*Nádobu na zametené nečistoty vyprazdňujte jen na pevném a rovném podkladu.*

Při vyprazdňování na hromadách a rampách dodržujte bezpečnostní vzdálenost.

#### △ VAROVÁNÍ

##### **Nebezpečí zranění při stání v oblasti otáčení nádoby na zametené nečistoty!**

Zajistěte, že se v průběhu vyprazdňování v rozsahu otáčení nádoby na zametené nečistoty nenacházejí žádné osoby a zvířata.

#### △ VAROVÁNÍ

##### **Nebezpečí zranění přimáčknutím nebo odříznutím částí těla při zásahu do mechaniky nádoby na zametené nečistoty!**

Nesahejte do oblasti pohybu nebo na součásti mechanismu vyprazdňování nádoby na zametené nečistoty.

#### △ VAROVÁNÍ

##### **Nebezpečí poranění při spouštění nádoby na zametené nečistoty!**

Zvednutá nádoba na zametené nečistoty může náhle spadnout a způsobit vážná zranění zmáčknutím a přiskřípnutím.

Nevstupujte pod nezajištěnou nádobu na zametené nečistoty.

Než vstoupíte pod nádobu na zametené nečistoty, řádně zajistěte zvednutou nádobu na zametené nečistoty pomocí zajišťovací vzpěry, která je k tomu určena.

#### **Upozornění**

Při výškovém vyprázdnění stroje může být nádoba na zametené nečistoty vyprázdněna např. do odpadního kontejneru (maximální vykládací výška viz kapitola *Technické údaje*).

#### **Zvednout:**

1. Odstraňte z odkládací plochy všechny předměty, které nejsou bezpečně upevněny.

2. Nastavte přepínač programů do polohy „Jízda“, viz kapitola *Přepínač programů*.

Nádobu na zametené nečistoty lze zvednout pouze v této poloze.

#### **Ilustrace M**

- ① Tlačítko Odjistit nádobu na zametené nečistoty
  - ② Tlačítko Zvednout / spustit nádobu na zametené nečistoty
  - ③ Tlačítko Otevřít / zavřít klapku nádoby
3. Umístěte stroj před místo vykládky.

#### **POZOR**

Ujistěte se, že za nádobou na zametené nečistoty a nad ní je dostatek místa.

4. Počkejte alespoň 1 minutu, než se prach usadí v nádobě na zametené nečistoty.

#### **Vyprázdnění:**

5. Stiskněte a podržte tlačítko „Odjistit nádobu na zametené nečistoty“.

#### **Upozornění**

Z bezpečnostních důvodů lze nádobu na zametené nečistoty vyprázdnit pouze pomocí obouručního ovládání. Během celého procesu vyprazdňování držte stisknuté tlačítko „Odjistit nádobu na zametené nečistoty“.

6. Stiskněte a podržte tlačítko „Zvednout / spustit nádobu na zametené nečistoty“ v poloze „Zvedání“.  
Nádoba na zametené nečistoty se nadzvedne.
  - a Chcete-li nádobu na zametené nečistoty vyprázdnit do vysoké nádoby, zcela ji zvedněte.  
Následně se pomalu přibližujte k nádobě.
  - b Pro vyprázdnění na podlahu nebo do nízkých nádob zvedněte nádobu na zametené nečistoty alespoň o 75 cm.  
V nižší výšce není možné otevřít klapku nádoby.
  - c Uvolněte tlačítko „Zvednout / spustit nádobu na zametené nečistoty“.
7. Stiskněte tlačítko „Otevřít / zavřít klapku nádoby“ v poloze „Otevřít“.  
Otevře se klapka nádoby a nádoba na zametené nečistoty se vyprázdní.

8. Stiskněte tlačítko „Otevřít / zavřít klapku nádoby“ v poloze „Zavřít“.

Klapka nádoby se zavře.

#### **Spuštění:**

9. Odjedte strojem cca 2 m od místa vykládky.

#### **POZOR**

Ujistěte se, že za nádobou na zametené nečistoty a pod ní je dostatek místa.

10. Stiskněte tlačítko „Zvednout / spustit nádobu na zametené nečistoty“ v poloze „Spustit“ a zcela spustíte nádobu na zametené nečistoty.

11. Uvolněte tlačítko „Odjistit nádobu na zametené nečistoty“ a tlačítko „Zvednout / spustit nádobu na zametené nečistoty“.

12. Odebrané předměty vraťte zpět na odkládací plochu.

### Vypnutí stroje

#### **POZOR**

Pokud nebezpečná situace vyžaduje okamžité vypnutí stroje a všech funkcí jízdy a čištění, stiskněte tlačítko nouzového vypnutí, viz kapitola *Spínač nouzového vypnutí*.

Během běžného provozu nepoužívejte tlačítko nouzového vypnutí k vypnutí stroje, ale proveďte následující:

1. Stroj zaparkujte na vodorovnou plochu.

#### **Upozornění**

Parkovací brzda se automaticky aktivuje, když je stroj v klidovém stavu.

Před posledním vypnutím stroje každý den vyprázdněte nádobu na zametené nečistoty, viz kapitola *Vyprázdnění nádoby na zametené nečistoty*.

Baterii nabíjejte denně po posledním vypnutí stroje, viz kapitola *Nabíjení baterie*.

2. Nastavte přepínač programů do polohy „Jízda“.

3. Otočte klíč v klíčovém spínači do polohy „O“ a vyjměte jej.

#### **Upozornění**

Prachový filtr se automaticky vyčistí a poté se stroj úplně vypne.

### Přeprava

#### △ **NEBEZPEČÍ**

##### **Nebezpečí poranění a poškození při nakládání stroje!**

Při nakládání stroje hrozí nebezpečí poranění z důvodu rozjetí, převrácení a pádu stroje.

Při nakládání zvažte hmotnost a rozměry stroje a použijte vhodnou rampu.

Při nakládání zajistěte stroj proti rozjetí, převrácení a pádu.

K nakládání nepoužívejte vysokozdvizný vozík.

Stroj nakládejte pouze na rovném, vodorovném povrchu.

Posouvajte stroj do kopce a z kopce výhradně s vlastním pohonem stroje, nikdy ne tlačení.

#### △ **NEBEZPEČÍ**

##### **Nebezpečí zranění a poškození v důsledku ignorování hmotnosti!**

Nebezpečí zranění a poškození v důsledku nedodržení hmotnosti při přepravě a skladování stroje.

Při přepravě a skladování zohledněte hmotnost stroje.

Při přepravě zajistěte stroj proti sklouznutí a převrácení v souladu s platnými předpisy.

1. Naložte stroj, viz kapitola *Vyložení stroje*.
2. Vypněte stroj, viz kapitola *Vypnutí stroje*.
3. Odpojte elektrické napájení, viz kapitola *Odpojení / připojení elektrického napájení*.
4. Zajistěte stroj zakládacími klíny pod koly, abyste zabránili rozjetí.
5. Připevněte stroj k označeným upevňovacím bodům pomocí vhodných upínacích popruhů nebo lan.

#### **Ilustrace N**

Zobrazeno na příkladu KM 100/120 R G

- Vpředu: Na stupačce v prostoru čelní věže.
- Vzadu: Otvory (ø cca 30 mm) vlevo a vpravo v rámu mezi zadními koly a nádobou na zametené nečistoty.

## POZOR

Upevňovací body jsou označeny symboly řetězu. K uvázání používejte pouze označené upevňovací body, jinak dojde k poškození stroje.

## Skladování

### ⚠ NEBEZPEČÍ

#### Nebezpečí zranění a poškození v důsledku ignorování hmotností!

Nebezpečí zranění a poškození v důsledku nedodržení hmotností při přepravě a skladování stroje.

Při přepravě a skladování zohledněte hmotnost stroje.

Při přepravě zajistěte stroj proti sklouznutí a převrácení v souladu s platnými předpisy.

1. Vyprázdněte nádobu na zametené nečistoty (viz kapitola *Vyprázdnění nádoby na zametené nečistoty*).
2. Vyčistěte vnitřní prostor stroje, viz kapitola *Vyčistěte vnitřní část stroje*.
3. Vyčistěte vnější část stroje, viz kapitola *Čištění vnější části stroje*.
4. Stroj zaparkujte na rovném vodorovném povrchu v suchém prostředí chráněném proti mrazu.
5. Otočte klíč v klíčovém spínači do polohy „O“ a vyjměte jej.
6. Odpojte elektrické napájení, viz kapitola *Odpojení / připojení elektrického napájení*.
7. Nabijte baterii, viz kapitola *Nabíjení baterie*.

## POZOR

Proces nabíjení opakujte každých 6 týdnů, jinak může dojít k poškození baterie.

8. Zakryjte stroj prachotěsně.

## Péče a údržba

### ⚠ VAROVÁNÍ

#### Nebezpečí smrti, zranění a poškození!

Při ošetřování a údržbě stroje hrozí při nedodržení

bezpečnostních pokynů nebezpečí smrti, zranění a poškození!

Dbejte všech bezpečnostních pokynů k péči a údržbě v kapitole *Bezpečnostní pokyny na začátku tohoto návodu k použití*.

## Čištění přístroje

## POZOR

Zkratky nebo jiná poškození. Nečistěte přístroj proudem z hadice nebo vysokotlakým vodním paprskem.

## POZOR

#### Nesprávně provedené čištění

Nebezpečí poškození.

Nepoužívejte žádné abrazivní ani agresivní čisticí prostředky.

### ⚠ NEBEZPEČÍ

#### Ohrožení zdravím prachem

Pro čištění vnitřků tlakovým vzduchem.

Noste protiprachovou masku a ochranné brýle.

### Vyčistěte vnitřní část stroje

1. *Vypnutí stroje*.
2. Otevřete levé a pravé obložení, viz kapitola *Otevřít / zavřít levé / pravé obložení*.
3. Použijte osobní ochranné prostředky (ochranné brýle, ochranu obličej, ochranu dýchacích cest, ochranu sluchu atd.).
4. Stroj profoukněte stlačeným vzduchem.
5. Vyčistěte vnitřní část stroje hadříkem navlhčeným ve slabém mycím louhu.
6. Zavřete levé a pravé obložení, viz kapitola *Otevřít / zavřít levé / pravé obložení*.

### Čištění vnější části stroje

1. *Vypnutí stroje*.
2. Očistěte vnější část stroje hadříkem navlhčeným ve slabém mycím louhu.

## Intervaly údržby

### Upozornění

Pro zachování záručních nároků musí po dobu záruky provádět veškeré servisní a údržbářské práce autorizovaný servis podle inspekčního kontrolního seznamu (ICL).

- Počítadlo provozních hodin ukazuje časový okamžik intervalů údržby.
- Interval pro servisní a údržbářské práce prováděné zákazníkem / operátorem jsou uvedeny v kapitole *Údržba prováděná zákazníkem*. Práce musí provádět kvalifikovaný pracovník. V případě potřeby se obraťte na specializovaného prodejce nebo na servis Kärcher.
- Další údržbářské práce musí provádět autorizovaný servis podle inspekčního kontrolního seznamu. Kontaktujte prosím servis včas.

## Údržba prováděná zákazníkem

### Upozornění

Následující údržbářské práce musí provádět kvalifikovaný odborník, v případě potřeby se obraťte na specializovaného prodejce nebo na servis Kärcher.

Práce na hydraulice smí provádět pouze autorizovaný servis.

### Denně:

1. Před startem proveďte bezpečnostní kontrolu, viz kapitola *Bezpečnostní kontrola před startem*.
2. Nabijte vybitou baterii, zkontrolujte hladinu elektrolytů a v případě potřeby ji opravte, viz kapitola *Nabíjení baterie*.

### Jednou týdně:

#### ⚠ VAROVÁNÍ

#### Nebezpečí poranění při spouštění nádoby na zametené nečistoty!

Zvednutá nádoba na zametené nečistoty může náhle spadnout a způsobit vážná zranění zmáčknutím a přiskřípnutím.

Nevstupujte pod nezajištěnou nádobu na zametené nečistoty.

Než vstoupíte pod nádobu na zametené nečistoty, řádně zajistěte zvednutou nádobu na zametené nečistoty pomocí zajišťovací vzpěry, která je k tomu určena.

3. Zkontrolujte všechny pohyblivé části, zda vykazují lehký chod, v případě potřeby je promažte nebo je nechte opravit.

### Upozornění

Před jakoukoli údržbou a opravou se zvednutou nádobou na zametené nečistoty nainstalujte zajišťovací vzpěru, viz kapitola *Montáž/demontáž zajišťovací vzpěry nádoby na zametené nečistoty*.

4. Zkontrolujte správné seřízení a opotřebení těsnících lišt na skříňní zametacího válce, v případě potřeby nastavení opravte a opotřebované těsnící lišty vyměňte, viz kapitola *Nastavení / deinstalace / instalace těsnících lišt*.
5. Zkontrolujte 3 těsnící lišty na klapce nádoby na zametené nečistoty, zda nejsou poškozené, v případě potřeby je vyměňte.
6. Zkontrolujte opotřebení a poškození zametacího válce, v případě potřeby jej vyměňte, viz kapitola *Deinstalace / kontrola / instalace zametacího válce*.
7. Zkontrolujte opotřebení a poškození postranních kartáčů, v případě potřeby je vyměňte, viz kapitola *Kontrola / demontáž / montáž postranního kartáče*.
8. Zkontrolujte prachový filtr, zda není znečištěný nebo poškozený, v případě potřeby jej vyměňte a vyčistěte skříň prachového filtru, viz kapitola *Deinstalace / čištění / instalace prachového filtru*.
9. Zkontrolujte těsnost hydraulického systému a v případě potřeby systém nechte opravit.
10. Zkontrolujte hnací řemen kola dmyhadla z hlediska opotřebení a poškození, v případě potřeby proveďte výměnu.

### Měsíčně:

11. Zkontrolujte baterii podle návodu k použití výrobce baterie, zda nevykazuje odchylky v hustotě a teplotě elektrolytů mezi články baterie, v případě potřeby kontaktujte servis.

## Údržba servisem

### Upozornění

Pro zachování záručních nároků musí po dobu záruky provádět veškeré servisní a údržbářské práce autorizovaný servis Kärcher podle inspekčního kontrolního seznamu.

- První inspekce po 20 provozních hodinách
- Údržba po každých 100 hodinách provozu
- Údržba po každých 300 hodinách provozu
- V případě potřeby, nejméně však jednou ročně, nechte zkontrolovat izolační odpor stroje a baterie kvalifikovaným elektrikářem podle návodu k použití výrobce baterie.

## Údržbářské práce

### Deinstalace / kontrola / instalace zametacího válce

Díky plovoucímu uložení zametacího válce se úroveň zametání automaticky upravuje, když jsou štětiny opotřebené.

1. Vypněte stroj, viz kapitola *Vypnutí stroje*.

#### Deinstalace:

2. Otevřete levé obložení, viz kapitola *Otevřít / zavřít levé / pravé obložení*.
3. Vyšroubujte levý rýhovaný šroub.

#### Ilustrace T

- ① Levý rýhovaný šroub
  - ② Ložisková deska
  - ③ Krycí deska
  - ④ Pravý rýhovaný šroub
4. Vytáhněte ložiskovou desku.
  5. Vyšroubujte pravý rýhovaný šroub.
  6. Stáhněte krycí desku.
  7. Vytáhněte zametací válec.

#### Ilustrace U

- ① Zametací válec
- ② Úchyt zametacího válce (obě strany)
- ③ Špička štětinové lišty ve tvaru šipky

#### Kontrola:

8. Zkontrolujte zametací válec, zda není opotřebený, poškozený a zda neobsahuje navinuté, pružné předměty, jako jsou pásky, šňůry atd. Zametací válec vyměňte, pokud je opotřebený, poškozený nebo pokud generuje neuspokojivé výsledky čištění, nebo odstraňte navinuté předměty.

#### Instalace:

9. Nainstalujte zametací válec.  
Dbejte na správné vyrovnání, špičky štětinových lišt ve tvaru šipky musí při jízdě vpřed ukazovat ve směru jízdy.
10. Nainstalujte krycí desku.

#### Ilustrace T

- ① Levý rýhovaný šroub
  - ② Ložisková deska
  - ③ Krycí deska
  - ④ Pravý rýhovaný šroub
11. Utáhněte pravý rýhovaný šroub.
  12. Nainstalujte ložiskovou desku.
  13. Utáhněte levý rýhovaný šroub.
  14. Zavřete levé obložení, viz kapitola *Otevřít / zavřít levé / pravé obložení*.

### Kontrola / demontáž / montáž postranního kartáče

Díky plovoucímu uložení postranního kartáče se úroveň zametání automaticky upravuje, když jsou štětiny opotřebené.

1. Vypněte stroj, viz kapitola *Vypnutí stroje*.

#### Kontrola:

2. Zkontrolujte, zda není postranní kartáč opotřebený, poškozený a zda neobsahuje obalené, pružné předměty, jako jsou pásky, šňůry atd. Postranní kartáč vyměňte, pokud je opotřebený, poškozený nebo v případě neuspokojivého výsledku čištění, nebo odstraňte obalené předměty.

#### Ilustrace S

- ① Postranní kartáč

- ② Šroub (3 kusy)

#### Demontáž:

3. Vyšroubujte šrouby.
4. Sejměte postranní kartáč.
5. Vyčistěte držák postranního kartáče.

#### Montáž:

6. Nasadte nový postranní kartáč do držáku postranního kartáče.
7. Utáhněte šrouby.

## Nastavení / deinstalace / instalace těsnících lišt

### Upozornění

Doběh přední a zadní těsnicí lišty definuje ohnutí těsnících lišt dozadu při jízdě vpřed.

Podle toho nastavte postranní těsnicí lišty, hodnoty nastavení viz

#### Tabulka hodnot nastavení těsnících lišt.

1. Vypněte stroj, viz kapitola *Vypnutí stroje*.

#### Nastavení:

2. Otevřete příslušné obložení, viz kapitola *Otevřít / zavřít levé / pravé obložení*.
3. Povolte šrouby nebo matice na upevňovacím plechu příslušné těsnicí lišty.

#### Ilustrace V

- ① Upevňovací plech
  - ② Postranní těsnicí lišta
  - ③ Přední těsnicí lišta
  - ④ Zadní těsnicí lišta
4. Nastavte příslušnou těsnicí lištu jejím posunutím v podélných otvorech.
  5. Utáhněte šrouby nebo matice na upevňovacím plechu příslušné těsnicí lišty.

#### Deinstalace / instalace:

6. Vyšroubujte šrouby nebo matice na upevňovacím plechu příslušné těsnicí lišty.
7. Sejměte upevňovací plech a těsnicí lištu.
8. Montáž se provádí v obráceném pořadí.

#### Pokyn k montáži

Před utažením šroubů nebo matic nastavte těsnicí lištu.

9. Zavřete levé nebo pravé obložení, viz kapitola *Otevřít / zavřít levé / pravé obložení*.

#### Tabulka hodnot nastavení těsnících lišt:

Těsnicí lišta	Nastavená hodnota
Postranní těsnicí lišta	Vzdálenost od země 1 - 3 mm
Přední těsnicí lišta	Doběh 10 - 15 mm
Zadní těsnicí lišta	Doběh 5 - 10 mm

## Deinstalace / čištění / instalace prachového filtru

### ⚠ NEBEZPEČÍ

#### Ohrožení zdravím prachem

Při práci na filtračním zařízení používejte protiprachovou masku a ochranné brýle.

Dbejte bezpečnostních předpisů při zacházení s jemným prachem.

1. Vypněte stroj, viz kapitola *Vypnutí stroje*.

#### Deinstalace:

2. Počkejte alespoň 1 minutu, dokud automatické čištění prachového filtru neskončí a prach se usadí ve skříní filtru.
3. Sáhnete do zapuštěného madla a odkládací plochu vytočte nahoru.

#### Ilustrace W

- ① Odkládací plocha
  - ② Zapuštěné madlo
  - ③ Páka
  - ④ Prachový filtr
4. Posuňte páku doprava do aretace.
  5. Vyjměte prachový filtr směrem nahoru.

## Čištění:

6. Zkontrolujte prachový filtr, zda není znečištěný nebo poškozený, v případě potřeby jej vyčistěte nebo vyměňte.

## POZOR

Prachový filtr nečistěte stlačeným vzduchem a nekartáčujte. Pro čištění filtr jemně proklepejte nebo vysajte.

## Instalace:

7. Instalace se provádí v obráceném pořadí.

### Deinstalace / instalace zadního kola

#### ⚠ NEBEZPEČÍ

#### Ohrožení života při zvedání stroje!

Při zvedání stroje hrozí ohrožení života sklouznutím ze zvedáku.

Nikdy nesedějte ani si nelehejte pod zvednutý stroj.

Stroj zvedejte pouze z pevného, rovného podkladu a zajistěte jej proti rozjetí.

Stroj zvedejte pouze pomocí vhodných zvedáků určených pro hmotnost stroje.

Umístěte zvedák výhradně na body označené na rámu vozidla.

#### Deinstalace:

1. Zaparkujte stroj na pevném a vodorovném povrchu.
2. Vypněte stroj, viz kapitola *Vypnutí stroje*.
3. Otevřete příslušné obložení, viz kapitola *Otevřít / zavřít levé / pravé obložení*.
4. Zajistěte protilehlé zadní kolo proti rozjezdu zakládacími klíny.
5. Povolte šroub kola cca o 1 otáčku, např. křížovým klíčem, proti směru hodinových ručiček.

#### Ilustrace O

- ① Úchytný bod zvedáku
  - ② Symbol úchytného bodu zvedáku
  - ③ Podložka
  - ④ Šroub kola
  - ⑤ Zadní kolo
6. Pomocí vhodného zvedáku v úchytném bodu zvedáku zvedněte stroj, dokud se zadní kolo volně neotáčí. Hmotnost stroje, viz kapitola *Technické údaje*.
  7. Vyšroubujte šroub kola a vyjměte jej spolu s podložkou.
  8. Demontujte zadní kolo z náboje kola.
  9. Poškozené zadní kolo nechejte opravit nebo vyměnit v odborném servisu.

#### Instalace:

10. Nasadte zadní kolo na náboj kola.
11. Utáhněte šroub kola s podložkou, např. křížovým klíčem, ve směru hodinových ručiček.
12. Spustte stroj.
13. Utáhněte šroub kola.  
Utahovací moment: 56 Nm.
14. Zavřete příslušné obložení, viz kapitola *Otevřít / zavřít levé / pravé obložení*.
15. Odstraňte zakládací klíny.

### Demontáž / montáž předního kola

1. Přední kolo nechte demontovat a namontovat servisem.

### Kontrola hladiny hydraulického oleje / doplnění hydraulického oleje

#### Upozornění

Hydraulický systém stroje je uzavřený systém, který nespotřebovává provozní látky. Dokud nedochází k netěsnostem, není nutné kontrolovat hladinu hydraulického oleje. Pokud zjistíte netěsnosti nebo závady, informujte servis a nechte hydraulický systém opravit.

### Montáž/demontáž zajišťovací vzpěry nádoby na zametené nečistoty

#### Montáž:

1. Odstavte stroj na pevném a vodorovném povrchu.
2. Zcela zvedněte nádobu na zametené nečistoty, viz kapitola *Vyprázdnění nádoby na zametené nečistoty*.
3. Vypněte stroj, viz kapitola *Vypnutí stroje*.

4. Otevřete pravé obložení, viz kapitola *Otevřít / zavřít levé / pravé obložení*.

5. Sejměte zajišťovací vzpěru.

- a Vytáhněte pružinové kolíky z čepy.

- b Vytáhněte čepy a sejměte zajišťovací vzpěru z násady.

#### Ilustrace P

6. Umístěte zajišťovací vzpěru mezi pravou násadu a pravé zvedací rameno podle obrázku.

#### Ilustrace Q

7. Namontujte čepy.

- a Zasuňte čepy do otvorů.

- b Zasuňte pružinové kolíky do otvorů v čepích, dokud pružinové kolíky nezapadnou.

#### Ilustrace R

## POZOR

### Nebezpečí poškození!

Zvedání nebo spouštění nádoby na zametené nečistoty s nainstalovanou zajišťovací vzpěrou způsobuje poškození stroje a zajišťovací vzpěry! Aby se zabránilo hydraulickému zvedání nebo spouštění nádoby na zametené nečistoty, není možné zavřít pravý panel, pokud je instalována zajišťovací vzpěra. Tím se aktivuje bezpečnostní obvod.

Pravý panel nezavírejte násilím!

#### Demontáž:

8. Demontáž se provádí v opačném pořadí.

## Nápověda při poruchách

#### ⚠ VAROVÁNÍ

### Nebezpečí zranění a poškození při práci na dílech pod napětím!

Při práci na dílech stroje pod napětím může dojít k úrazu

elektrickým proudem a poškození stroje.

Před prováděním jakékoli kontroly, údržby nebo čištění stroje vypněte, odpojte síťovou zástrčku nabíječky ze síťové zásuvky a odpojte stroj od elektrického napájení.

Opravy součástí pod napětím nechejte provádět pouze autorizovaným zákaznickým servisem.

#### ⚠ VAROVÁNÍ

### Nebezpečí zranění v důsledku náhlého rozběhu motorů a systémů!

Po zapnutí stroje se mohou motory nebo systémy náhle rozběhnout a způsobit zranění, např. sevřením, pohmožděním nebo odříznutím.

Před prováděním jakékoli kontroly, údržby nebo čištění vypněte stroj a vyjměte klíček z klíčového spínače.

Méně závažné poruchy můžete odstranit sami pomocí následujícího přehledu.

V případě všech ostatních, neuvedených poruch se obraťte na servis!

### Deinstalace / instalace pojistky

## POZOR

### Nebezpečí poškození při použití nevhodných pojistek!

Při použití pojistek, které neodpovídají specifikacím výrobce, může dojít k nevratnému poškození elektrických a elektronických součástí.

Používejte pouze pojistky, které svým tvarem (násuvná pojistka, pásková pojistka) a intenzitou el. proudu (A) odpovídají specifikacím výrobce.

Pokud některá funkce selže, zkontrolujte příslušnou pojistku a v případě potřeby ji vyměňte. V případě potřeby kontaktujte servis.

#### Deinstalace:

1. Vypněte stroj, viz kapitola *Vypnutí stroje*.
2. Odpojte elektrické napájení, viz kapitola *Odpojení / připojení elektrického napájení*.
3. Otevřete levé obložení, viz kapitola *Otevřít / zavřít levé / pravé obložení*.
4. Vyšroubujte šroub.

#### Ilustrace X

- ① Šroub
  - ② Kryt skříně elektroniky
  - ③ Aretační hák
5. Kryt skříně elektroniky vysuňte mírně dopředu, vyhákněte jej z aretačního háku vzadu a sejměte jej.
  6. Identifikujte vadnou pojistku.
  7. Sejměte příslušný kryt pojistky.

#### Ilustrace Y

- ① Pojistka F1 (zásuvná pojistka 30 A)
  - ② Pojistka F2 (pásková pojistka 150 A)
  - ③ Pojistka F3 (pásková pojistka 200 A)
  - ④ Kryt pojistky
8. Demontujte pojistku.
    - a Zásuvná pojistka: Vytáhněte zásuvnou pojistku z držáku pojistky.

- b Pásková pojistka: Vyšroubujte matice a odstraňte zbytky páskové pojistky z držáku pojistky.

#### Instalace:

9. Nainstalujte pojistku.
  - a Zásuvná pojistka: Zastrčte zásuvnou pojistku do držáku pojistky až na doraz.
  - b Pásková pojistka: Vložte páskovou pojistku do držáku pojistky a utáhněte matice.
10. Namontujte kryt pojistky.
11. Zahákněte kryt skříně elektroniky na aretační hák a zatlačte jej dozadu.
12. Utáhněte šroub.
13. Zavřete levé obložení, viz kapitola *Otevřít / zavřít levé / pravé obložení*.
14. Zajistěte elektrické napájení, viz kapitola *Odpojení / připojení elektrického napájení*.

### Poruchy

Chyba	Příčina	Odstranění
<b>Stroj nejede.</b>	Elektrické napájení stroje je přerušeno.	<ol style="list-style-type: none"> <li>1. Posadte se na sedadlo řidiče a aktivujte kontaktní spínač sedadla.</li> <li>2. Zkontrolujte, zda byl stisknut spínač nouzového vypnutí, v případě potřeby spínač odjistěte, viz kapitola <i>Spínač nouzového vypnutí</i>.</li> <li>3. Otočte klíč v klíčovém spínači o polohy „I“.</li> <li>4. Odečtěte stav nabití baterie na displeji, v případě potřeby baterii nabijte, viz kapitola <i>Nabíjení baterie</i>.</li> <li>5. Zkontrolujte, zda je levé a pravé obložení zavřené, v případě potřeby je zavřete, viz kapitola <i>Otevřít / zavřít levé / pravé obložení</i>.</li> <li>6. Zkontrolujte, zda je bateriový konektor správně zapojený, v případě potřeby jej správně zapojte, viz kapitola <i>Odpojení / připojení elektrického napájení</i>.</li> <li>7. Zkontrolujte pojistky, v případě potřeby je vyměňte, viz kapitola <i>Deinstalace / instalace pojistky</i>.</li> <li>8. Pokud stroj stále neběží, informujte servis.</li> </ol>
<b>Tvorba prachu při zametání / nedostatečný sací výkon.</b>	Nádoba na zametené nečistoty je plná.	1. Vyprázdňte nádobu na zametené nečistoty, viz kapitola <i>Vyprázdnění nádoby na zametené nečistoty</i> .
	Prachový filtr je ucpaný.	1. Vyčistěte prachový filtr a vyměňte jej, pokud je silně znečištěný, viz kapitola <i>Deinstalace / čištění / instalace prachového filtru</i> .
	Prachový filtr je poškozený.	1. Vyměňte prachový filtr, viz kapitola <i>Deinstalace / čištění / instalace prachového filtru</i> .
	Prachový filtr je nesprávně nainstalován.	1. Nainstalujte správně prachový filtr, viz kapitola <i>Deinstalace / čištění / instalace prachového filtru</i> .
	Těsnicí lišty na skříní zametacího válce jsou nesprávně nastaveny.	1. Nastavte správně těsnicí lišty, viz kapitola <i>Nastavení / deinstalace / instalace těsnicích lišt</i> .
	Těsnicí lišty na skříní zametacího válce jsou opotřebené.	1. Vyměňte těsnicí lišty, viz kapitola <i>Nastavení / deinstalace / instalace těsnicích lišt</i> .
	Těsnění na skříní filtru jsou uvolněná nebo poškozená.	1. Nechte těsnění na skříní filtru vyměnit nebo správně namontovat v servisu.
	Těsnicí lišty na klapce nádoby na zametené nečistoty jsou uvolněné nebo poškozené.	1. Nechte těsnicí lišty na klapce nádoby na zametené nečistoty vyměnit nebo správně nasadit servisem.
<b>Výsledek čištění není uspokojivý.</b>	Postranní kartáč je opotřebený.	1. Vyměňte postranní kartáč, viz kapitola <i>Kontrola / demontáž / montáž postranního kartáče</i> .
	Zametačí válec je opotřebený.	1. Vyměňte zametačí válec, viz kapitola <i>Deinstalace / kontrola / instalace zametacího válce</i> .
	Těsnicí lišty na skříní zametacího válce jsou nesprávně nastaveny.	1. Správně nastavte těsnicí lišty, viz kapitola <i>Nastavení / deinstalace / instalace těsnicích lišt</i> .
	Těsnicí lišty na skříní zametacího válce jsou opotřebené.	1. Vyměňte těsnicí lišty, viz kapitola <i>Nastavení / deinstalace / instalace těsnicích lišt</i> .
	Klapka mokrého zametání je otevřená.	1. Zavřete klapku mokrého zametání.
	Klapka na hrubé nečistoty je otevřená.	1. Nechte klapku na hrubé nečistoty opravit servisem.

<b>Chyba</b>	<b>Příčina</b>	<b>Odstranění</b>
<b>Zametací válec nebo postranní kartáč se netočí.</b>	Elektrické napájení stroje je přerušeno.	1. Zajistěte elektrické napájení, viz kapitola <i>Stroj nejede</i> .
	Je nastaven program „Jízda“.	1. Nastavte přepínač programů na „Zametání zametacím válcem“ nebo „Zametání zametacím válcem a postranním kartáčem“, viz kapitola <i>Přepínač programů</i> .
	Zametací válec nebo postranní kartáč jsou zablokované.	1. Zkontrolujte zametací válec nebo postranní kartáč, zda neobsahují navinuté, pružné předměty, jako jsou pásy, šňůry atd., a odstraňte je, viz kapitola <i>Deinstalace / kontrola / instalace zametacího válce a Kontrola / demontáž / montáž postranního kartáče</i> .
<b>Nádoba na zametené nečistoty nelze vyprázdnit.</b>	Nádoba na zametené nečistoty není zcela spuštěna.	1. Zcela spusťte nádobu na zametené nečistoty, viz kapitola <i>Vyprázdnění nádoby na zametené nečistoty</i> .
	Elektrické napájení stroje je přerušeno.	1. Zajistěte elektrické napájení, viz kapitola <i>Stroj nejede</i> .
	Nebylo zohledněno dvouruční ovládání pro bezpečné vyprázdnění nádoby na zametené nečistoty.	1. Vyprázdněte nádobu na zametené nečistoty dvouručním ovládáním, viz kapitola <i>Vyprázdnění nádoby na zametené nečistoty</i> .
	Levý a pravý střížný bezpečnostní šroub na nádobě na zametené nečistoty jsou odstříženy.	1. Střížné bezpečnostní šrouby nechte vyměnit v servisu.
<b>Pravý panel nelze zavřít.</b>	Je nastaven program „Zametání zametacím válcem“ nebo „Zametání zametacím válcem a postranním kartáčem“.	1. Nastavte přepínač programů do polohy „Jízda“, viz kapitola <i>Přepínač programů</i>
	Nádoba na zametené nečistoty je zajištěná zajišťovací vzpěrou.	1. Demontujte zajišťovací vzpěru, viz kapitola <i>Montáž / demontáž zajišťovací vzpěry nádoby na zametené nečistoty</i> .

### **Příslušenství / díly podléhající opotřebením**

Dále je uveden výpis dílů podléhajících opotřebením a volitelného příslušenství.

<b>Díly podléhající opotřebením a příslušenství</b>	<b>Popis / upozornění</b>	<b>Objednávací č.</b>
Postranní kartáč, Standardní	Na vnitřní a vnější plochy.	6.905-986.0
Postranní kartáč, měkký	Na jemný prach na vnitřních a vnějších plochách. vlhkuvzdorný	6.906-133.0
Postranní kartáč, tvrdý	Na odstraňování pevně ulpělých nečistot ve venkovním prostoru. vlhkuvzdorný	6.906-065.0
Zametací válec, Standardní	Na vnitřní a vnější plochy. Otěruvzdorný a vlhkuvzdorný	6.905-095.0
Zametací válec, měkký	Na jemný prach na vnitřních a vnějších plochách. vlhkuvzdorný	6.905-190.0
Zametací válec, tvrdý	Na odstraňování pevně ulpělých nečistot ve venkovním prostoru. vlhkuvzdorný	6.905-191.0
Prachový filtr		6.414-532.0
Těsnicí lišta, postranní levá a pravá		5.365-078.0
Těsnicí lišta, zadní		5.365-053.0
Těsnicí lišta, přední		5.294-000.0
Zadní kolo	Jako náhrada.	6.435-845.0

<b>Díly podléhající opotřebením a příslušenství</b>	<b>Popis / upozornění</b>	<b>Objednávací č.</b>
Baterie 24 V, 240 Ah		6.654-112.0

<b>Příslušenství</b>	<b>Popis / upozornění</b>	<b>Objednávací č.</b>
Nabíječka, přenosná		6.654-442.0
Sada kol, neznačující		2.853-048.0
Doplňková sada postranního kartáče vlevo	*	2.852-913.0
Doplňková sada, ochranná střeška	*	2.852-828.0
Doplňková sada, postřikový systém	*	2.852-835.0
Doplňková sada, maják	*	2.852-911.0
Doplňková sada, pracovní světlo	*	2.852-904.0
Doplňková sada, bodové světlo	*	2.852-995.0
Doplňková sada, protinárzová ochrana	*	2.852-491.0
Doplňková sada, zadní světlo	*	2.853-042.0
Doplňková sada, držák přísavky	*	2.853-030.0
Doplňková sada, přídatný postranní kartáč	*	2.853-034.0

Příslušenství Home-Base	Popis / upozornění	Objednací č.
Adaptér	Pro upevnění příslušenství ke kolejnici Home-Base.	5.035-488.0
Dvojitý hák	Použitelný pouze ve spojení s adaptérem.	6.980-077.0
Čistící prostředek na nádoby	Použitelný pouze ve spojení s adaptérem.	4.070-006.0
Sada Home-Base, kleště na hrubé nečistoty	Kleště na hrubé nečistoty s upevňovacími díly.	4.035-524.0

\* Vyžaduje instalaci servisem.

## Záruka

V každé zemi platí záruční podmínky vydané naší příslušnou distribuční společností. Případné závady vašeho přístroje odstraníme bezplatně během záruční lhůty, pokud jsou zaviněny vadou materiálu nebo výrobní vadou. V případě uplatnění nároků ze záruky se prosím obraťte s dokladem o koupi na svého prodejce nebo na nejbližší autorizované pracoviště zákaznického servisu.

(Adresa viz zadní stranu)

## Technické údaje

		KM 100/120 R Bp	KM 100/120 R Bp Pack
<b>Výkonnostní údaje přístroje</b>			
Jízdni rychlost (max.)	km/h	5,5	5,5
Pracovní rychlost (max.)	km/h	5,5	5,5
Stoupání (max.)	%	12	12
Pracovní šířka bez postranních kartáčů	mm	730	730
Pracovní šířka s 1 postranními kartáči	mm	1000	1000
Pracovní šířka s 2 postranními kartáči	mm	1280	1280
Krytí		IPX 3	IPX 3
<b>Teoretický plošný výkon</b>			
Plošný výkon bez postranních kartáčů	m <sup>2</sup> /h	4015	4015
Plošný výkon s 1 postranními kartáči	m <sup>2</sup> /h	5500	5500
Plošný výkon s 2 postranními kartáči	m <sup>2</sup> /h	7040	7040
<b>Akumulátor</b>			
Typ baterie		–	24 V 4 HPzS 240, olovo-kyselina, nenáročná na údržbu
Kapacita baterií	Ah	–	240
Doba nabíjení při úplném vybití baterie	h	–	10 ... 15
Provozní doba s plně nabitou baterií	h	–	3,5
Napětí baterie	V	–	24
Hmotnost baterie	kg	–	195
Obsah elektrolytu	l	–	38
<b>Nabíječka</b>			
Napětí sítě	V	–	230
Výstupní napětí	V	–	24
Výstupní proud	A	–	30
<b>Okolní podmínky</b>			
Teplota prostředí	°C	-5 ... +40	-5 ... +40
Vlhkost vzduchu, bez kondenzace	%	20 ... 90	20 ... 90
<b>Rozměry a hmotnosti</b>			
Délka	mm	1660	1660
Šířka	mm	1110	1110
Výška	mm	1355	1355
Vlastní hmotnost	kg	490	490
Vlastní hmotnost (přepravní hmotnost)	kg	490	684
Přípustná celková hmotnost	kg	1060	1060
Šířka zametacího válce	mm	730	730
Průměr zametacího válce	mm	285	285
Průměr postranního kartáče	mm	410	410
<b>Nádoba na zametené nečistoty</b>			
Objem nádoby na zametené nečistoty	l	120	120
Max. zatížení nádoby na zametené nečistoty	kg	150	150
Vykládací výška (max.)	mm	1520	1520
<b>Filtr a sací systém</b>			
Filtrační plocha prachového filtru	m <sup>2</sup>	6	6



		<b>KM 100/120 R Bp</b>	<b>KM 100/120 R Bp Pack</b>
Kategorie použití		U	U
<b>Pojzdový motor (elektrický)</b>			
Typ motoru		Stejnoseměrný motor s permanentním magnetem pro jízdu vpřed a vzad	Stejnoseměrný motor s permanentním magnetem pro jízdu vpřed a vzad
Konstrukce		Motor náboje kola v předním kole	Motor náboje kola v předním kole
Jmenovité napětí	V	24	24
Jmenovitý proud	A	40	40
Jmenovitý výkon (mechanický)	W	780	780
Otáčky motoru	1/min	plynulý	plynulý
Krytí		IP 44	IP 44
<b>Motor postranních kartáčů (elektrický)</b>			
Typ motoru		Stejnoseměrný motor s permanentním magnetem	Stejnoseměrný motor s permanentním magnetem
Konstrukce		Převodový motor (úhlová převodovka)	Převodový motor (úhlová převodovka)
Jmenovité napětí	V	24	24
Jmenovitý proud	A	8,5	8,5
Jmenovitý výkon (mechanický)	W	80	80
Otáčky postranního kartáče	1/min	80	80
Krytí		IP 44	IP 44
<b>Motor dmyhadla a zametacího válce (elektrický)</b>			
Typ motoru		Stejnoseměrný motor s permanentním magnetem	Stejnoseměrný motor s permanentním magnetem
Konstrukce		B14	B14
Jmenovité napětí	V	24	24
Jmenovitý proud	A	32	32
Jmenovitý výkon (mechanický)	W	600	600
Otáčky	1/min	3500	3500
Krytí		IP 54	IP 54
<b>Pneumatiky</b>			
Velikost předních pneumatik	mm	ø 300	ø 300
Velikost zadních pneumatik		4.00-8	4.00-8
Tlak huštění pneumatik	MPa (bar)	0,6 (6)	0,6 (6)
<b>Zjištěné hodnoty podle EN 60335-2-72</b>			
Hodnota vibrací rukou/paží	m/s <sup>2</sup>	1,4	1,4
Hodnota vibrace ruka-paže, nejistota K	m/s <sup>2</sup>	0,2	0,2
Hodnota vibrací sedadla	m/s <sup>2</sup>	0,3	0,3
Hodnota vibrace sedadla, nejistota K	m/s <sup>2</sup>	0,1	0,1
Hladina akustického tlaku L <sub>pA</sub>	dB(A)	74	74
Nejistota L <sub>pA</sub> a L <sub>WA</sub>	dB(A)	3	3
Hladina akustického výkonu L <sub>WA</sub>	dB(A)	92	92
Hladina akustického výkonu L <sub>WA</sub> + nejistota L <sub>WA</sub>	dB(A)	94	94
Technické změny vyhrazeny.		2014/30/EU 2014/53/EU (TCU)	
<b>EU prohlášení o shodě</b>		<b>Aplikované harmonizované normy</b>	
Prohlašujeme tímto, že níže uvedený stroj na základě svého provedení a druhu konstrukce, jakož i v provedení námi uváděném na trh, vyhovuje příslušným základním bezpečnostním a zdravotním požadavkům podle směrnic EU. V případě provedení námi neschválené změny stroje ztrácí toto prohlášení svoji platnost.		EN 60335-1 EN 60335-2-72 EN 62233: 2008 EN 55012: 2007 + A1: 2009 EN 61000-6-2: 2005	
Výrobek: Zametací vysávací stroj Typ: 1.280-xxx		<b>TCU</b> EN 301 511 V12.5.1 EN 300 440 V2.1.1 EN 300 328 V2.2.2 EN 300 330 V2.1.1	
<b>Příslušné směrnice EU</b> 2006/42/ES (+2009/127/ES) 2000/14/ES			

**Hladina akustičkega výkonu dB(A)**

KM 100/120 R BAT

Naměřeno: 92

Zaručeno: 94

**Aplikované národní normy**

-

**Použitý postup k posouzení shody**

2000/14/ES: Příloha V

Níže podepsaní jednají z pověření a se zplnomocněním představenstva společnosti.



H. Jenner

Chairman of the Board of Management



S. Reiser

Director Regulatory Affairs &amp; Certification

Zmocněnec pro dokumentaci:

S. Reiser

Alfred Kärcher SE &amp; Co. KG

Alfred-Kärcher-Str. 28 - 40

71364 Winnenden (Německo)

Tel.: +49 7195 14-0

Fax: +49 7195 14-2212

Winnenden, 2022/01/01

**Kazalo**

Splošni napotki.....	258
Varnostna navodila .....	258
Namenska uporaba.....	259
Zaščita okolja .....	260
Pribor in nadomestni deli .....	260
Preverjanje dobave .....	260
Delovanje .....	260
Opis naprave.....	260
Pred zagonom.....	261
Baterije/polnilniki .....	262
Zagon .....	263
Obratovanje .....	264
Transport.....	266
Skladiščenje.....	266
Nega in vzdrževanje .....	266
Pomoč pri motnjah .....	269
Pribor/obrabni deli.....	270
Garancija.....	271
Tehnični podatki .....	271
Izjava EU o skladnosti.....	273

**Splošni napotki**

Pred prvo uporabo stroja preberite in upoštevajte ta izvorna navodila za uporabo ter navodila za uporabo, ki so priložena bateriji in polnilniku. Navodila za uporabo shranite za kasnejšo uporabo ali za naslednjega uporabnika.

**Varnostna navodila****Stopnje nevarnosti****⚠ NEVARNOST**

- Označuje neposredno nevarnost, ki lahko povzroči težke telesne poškodbe ali smrt.

**⚠ OPOZORILO**

- Označuje potencialno nevarno situacijo, ki lahko povzroči težke telesne poškodbe ali smrt.

**⚠ PREVIDNOST**

- Označuje potencialno nevarno situacijo, ki lahko povzroči lahke telesne poškodbe.

**POZOR**

- Označuje potencialno nevarno situacijo, ki lahko povzroči materialno škodo.

**Varnostna navodila za upravljanje**

⚠ **NEVARNOST** ● Naprave nikoli ne puščajte brez nadzora, če ni zavarovana pred nenamernim premikanjem. Preden zapustite napravo, vedno zategnite parkirno zavoro.

⚠ **OPOZORILO** ● Napravo uporabljajte samo v skladu z namenom uporabe. Upoštevajte krajevne danosti in pri delu z napravo pazite na tretje osebe, zlasti na otroke. ● Pred uporabo stroja preverite, ali so stroj, delovne naprave in varnostne naprave v ustreznem stanju, ali delujejo in ali so varne pri uporabi. Če stanje ni popolno ali varno za uporabo, stroja ne uporabljajte. ● V območjih nevarnosti (npr. na bencinskih postajah) upoštevajte ustrezne varnostne predpise. Naprave nikoli ne uporabljajte v potencialno eksplozivnih prostorih. ● Osebe z zmanjšanimi telesnimi, čutnimi ali duševnimi sposobnostmi oziroma s pomanjkljivimi izkušnjami in/ali znanjem ne smejo uporabljati naprave.

● Napravo smejo uporabljati samo osebe, poučene o ravnanju z napravo, ali osebe, ki so dokazale svoje sposobnosti za upravljanje in so izrecno pooblašene za uporabo naprave. ● Pri upravljanju ali vzdrževanju stroja nosite tesno prilegajoča se oblačila in trpežno obutev. ● Stroja ne uporabljajte v območjih, v katerih obstaja možnost, da na vas padejo predmeti. ● Otrokom preprečite igro z napravo. ● Otroci in mladostniki ne smejo uporabljati naprave. ● Pri enotah, opremljenih z osvetlitvijo Blue Spot, ne glejte neposredno v vir svetlobe. ● Upravljalavec stroja je odgovoren za nezgode, v katerih so udeležene druge osebe ali njihova lastnina. ● Preden se odpeljete, preverite bližnjo okolico,

npr. zaradi otrok in živali. Pazite, da imate vedno dovolj pregleda nad okolico. • Odstranite ključ iz stikala ali odstranite Kärcherjev inteligentni ključ (KIK) iz sprejema na stroju, da preprečite nepooblaščen uporabo stroja.

### Varnostna navodila za vožnjo

**Napitek** • Seznam nevarnosti prevrnitve ni popoln. **NEVARNOST** • Nevarnost prevrnitve pri prevelikih klancih navzgor in navzdol! Pri vožnji po klancih navzgor in navzdol upoštevajte maksimalne dovoljene vrednosti v poglavju Tehnični podatki. • Nevarnost prevrnitve pri prevelikem nagibu vstran! Pri vožnji čez linijo padca na klancih navzgor in navzdol upoštevajte največje dovoljene vrednosti v poglavju Tehnični podatki. • Nevarnost prevrnitve pri nestabilni podlagi! S strojem vozite samo na trdni podlagi. • Nevarnost nezgode zaradi neprilagojene hitrosti. Skozi ovinke vozite počasi.

### Naprave, ki delujejo na baterije

⚠ **NEVARNOST** • Nevarnost eksplozije! Baterije polnite samo z ustreznim polnilnikom. • Pri polnjenju baterij v zaprtih prostorih nastane visokoeksploziven plin. Baterije polnite samo v dobro prezračenih prostorih. • V bližini baterije ali polnilnega prostora baterije je prepovedano ustvarjanje odprtega plamena, sprožanje isker ali kajenje. • Nevarnost eksplozije in kratki stiki. Na baterijo ne polagajte orodja ali podobnih predmetov.

⚠ **PREVIDNOST** • Nevarnost telesnih poškodb zaradi baterijske kisline. Upoštevajte ustrezne varnostne predpise.

**POZOR** • Upoštevajte napotke za uporabo proizvajalcev baterije in polnilnika. Upoštevajte priporočila zakonodajalca glede ravnanja z baterijami. • Baterij nikoli ne puščajte v izpraznjenem stanju, temveč jih vedno čim prej napolnite. • Za preprečitev plazečega toka morajo biti baterije vedno čiste in suhe. Zaščitite baterije pred umazanijo, ki jo povzroči npr. kovinski prah. • Izrabljene baterije odvrzite na okolju varen način v skladu z direktivo ES 91/157/EGS ali ustreznimi nacionalnimi predpisi.

### Varnostna navodila za transport

⚠ **PREVIDNOST**

• Za preprečitev nesreč ali poškodb pri transportu upoštevajte težo naprave; glejte poglavje Tehnični podatki v teh navodilih za uporabo.

• Pred transportom morate motor izklopiti. Pri pritrditvi naprave upoštevajte njeno težo; glejte poglavje Tehnični podatki v teh navodilih za uporabo.

### Nega in vzdrževanje

⚠ **OPOZORILO** • Pred izvajanjem del na električni napravi odklopite baterijo. • Pred čiščenjem, vzdrževanjem, zamenjavo delov in spremembo namena delovanja je treba napravo izklopiti in izvleči ključ za vžig.

⚠ **PREVIDNOST** • Popravila naj izvajajo pooblašeni servisi ali strokovnjaki za to področje, ki poznajo vse ustrezne varnostne predpise.

**POZOR** • Upoštevajte varnostni pregled naprav, ki se uporabljajo v industrijske namene na različnih mestih, v skladu z lokalno veljavnimi predpisi (npr. v Nemčiji: VDE 0701). • Kratek stik ali druga škoda. Naprave ne čistite z vodnim curkom iz gibke cevi ali z visokotlačnim curkom. • Dela na napravi vedno izvajajte z ustreznimi rokavicami.

### Varnostne naprave

Varnostne naprave so namenjene zaščiti uporabnika in jih ne smete izklopiti niti obiti njihovega delovanja.

**Upoštevajte varnostna navodila v teh poglavjih!**

### Leva in desna obloga

Leva in desna obloga vsebujeta varnostne tokokroge, ki izklopijo stroj, če leva ali desna obloga ni pravilno zaprta.

Funkciji vožnje in čiščenja sta aktivni le, če sta leva in desna obloga pravilno zaprti.

### Dvoročno upravljanje Zbiralnik smeti

Da bi preprečili poseganje v mehanizem za praznjenje in območje obračanja zbiralnika smeti, je dvigovanje, spuščanje in praznjenje zbiralnika smeti mogoče le z obema rokama.

### Varovalna prečka zbiralnika smeti

Zadrževanje pod zbiralnikom smeti je dovoljeno le, če je popolnoma dvignjen in zavarovan pred spuščanjem s priloženo, strokovno pritrjeno varovalno prečko.

### Sedežno kontaktno stikalo











Sedežno kontaktno stikalo zagotavlja, da sta funkciji vožnje in čiščenja aktivni le, če na voznikovem sedežu sedi oseba.

### Stikalo za zaustavitev v sili

V primeru nevarnosti lahko s pritiskom na gumb za ustavitev v sili takoj izklopite vse funkcije vožnje in čiščenja.

Za odklepanje obrnite rdeči gumb stikala za zaustavitev v sili.

### Simboli na stroju

	⚠ <b>NEVARNOST</b> <b>Nevarnost požara</b> Ne pometajte gorečih ali tlečih predmetov, npr. cigaret, vžigalic in podobno.
	⚠ <b>NEVARNOST</b> <b>Nevarnost nesreče zaradi prevrnitve</b> Visoko praznjenje uporabljajte samo na ravnih podlagi.
	⚠ <b>OPOZORILO</b> <b>Nevarnost telesnih poškodb</b> Nevarnost zmečkanin in vreznin ob stiku z jermeni, s stranskima metlama, posodo za material za pometanje, pokrovom.
	⚠ <b>OPOZORILO</b> <b>Nevarnost telesnih poškodb</b> Poškodbe zaradi ureznin in zmečkanin zaradi premikajočih se delov v notranjosti vozila. Ne segajte v odprtine v napravi.
	Polnilni tlak v pnevmatikah 0.6 MPa 6.0 bar
	Oporna točka dvigalke
	Točka pritrditve
	Maks. obremenitev predala za odlaganje je 20 kg MAX 20 kg
	Maks. obremenitev 150 kg MAX 150 kg
	Pedal lopute za grobo umazanijo
	Loputa za mokro pometanje
	Sprostite prašni filter, ga pritrdite

### Namenska uporaba

Stroj za pometanje, ki deluje na baterije, je primeren za čiščenje notranjih in zunanjih talnih površin.

Stroj za pometanje je predviden za industrijsko uporabo. Stroj za pometanje uporabljajte v naslednjih predvidenih področjih uporabe:

- 1 parkirnih mestih,
- 2 pločnikih,
- 3 proizvodnih obratih,
- 4 logističnih centrih,
- 5 hotelih,
- 6 trgovinah na drobno,
- 7 skladiščih.

Stroj za pometanje uporabljajte izključno v skladu z napotki v teh navodilih za uporabo. Vsi ostali načini uporabe niso skladni z namensko uporabo. Proizvajalec ne prevzema odgovornosti za škodo, nastalo zaradi nenamenske uporabe. Za tveganje je odgovoren izključno uporabnik.

Stroja za pometanje ne smete spreminjati.

Dovoljena sta le vožnja po površinah in čiščenje površin, ki jih je odobrilo podjetje ali njegov pooblaščenec.

### Predvidljiva napačna uporaba

Nikoli ne pometajte ali sesajte eksplozivnih tekočin, plinov, nerazredčenih kislin in topil (npr. bencina, razredčil za barve, kurilnega olja), ker lahko v povezavi s sesalnim zrakom tvorijo eksplozivne hlape ali zmesi.

Nikoli ne pometajte ali sesajte acetona, nerazredčenih kislin in topil, ker lahko agresivno učinkujejo na materiale, uporabljene v stroju, in jih poškodujejo.

Nikoli ne pometajte ali sesajte reaktivnega kovinskega prahu (npr. aluminija, magnezija, cinka), ker lahko v povezavi z močno alkalnimi ali kislimi čistili tvorijo eksplozivne pline.

Ne pometajte ali sesajte gorečih ali tlečih predmetov, ker lahko pride do požara.

Ne pometajte zdravju škodljivih snovi.

Zadrževanje v območjih nevarnosti je prepovedano. Obratovanje naprave v potencialno eksplozivnih prostorih je prepovedano.

Med vožnjo je lahko na vozilu samo ena oseba.

Potiskanje/vlečenje ali prevoz predmetov s to napravo ni dovoljen.

### Primerne podlage za pometanje

- asfalt
- industrijska tla
- estrih
- beton
- tlakovci

### Zaščita okolja



Pakirni material je mogoče reciklirati. Embalažo odstranite na okolju varen način.



Električne in elektronske naprave vsebujejo dragocene materiale z možnostjo recikliranja, pogosto pa tudi sestavne dele, kot so baterije, akumulatorske baterije ali olja, ki lahko pri napačni uporabi ali napačnem odstranjevanju škodujejo zdravju ljudi in okolju. Navedeni sestavni deli so kljub temu potrebni za pravilno delovanje naprave. Naprav, označenih s tem simbolom, ne smete odvreči med gospodinjske odpadke.

### Napotki o sestavinah (REACH)

Aktualne informacije najdete na spletnem naslovu: [www.kaercher.de/REACH](http://www.kaercher.de/REACH)

### Odstranjevanje odsluženega vozila

Odslužena vozila vsebujejo dragocene materiale z možnostjo recikliranja. Pri odstranjevanju vozila priporočamo, da se obrnete na podjetje, specializirano za ravnanje z odpadki.

### Pribor in nadomestni deli

Uporabljajte samo originalni pribor in originalne nadomestne dele, ki zagotavljajo varno in nemoteno delovanje naprave.

Informacije o priboru in nadomestnih delih najdete na spletnem naslovu [www.kaercher.com](http://www.kaercher.com).

## Preverjanje dobave

Če ob predaji vozila opazite pomanjkljivosti in poškodbe, ki so nastale med transportom, morate o tem takoj obvestiti trgovca oz. prodajno mesto.

## Delovanje

Stroj za pometanje deluje po načelu premeta.

1. Vrteča se stranska metla čisti kote in robove površine za pometanje ter potiska material za pometanje v smeri čistilnega valja.
2. Vrteči se čistilni valj potiska material za pometanje neposredno v posodo za material za pometanje.
3. Nakopičeni prah v zbiralniku smeti se loči prek filtra za prah in sesalno pihalo posesa filtrirani zrak.
4. Filter za prah se med delovanjem samodejno očisti.

## Opis naprave

### Upravljalni in funkcijski elementi

Glejte slike na straneh s slikami

#### Slika A

- ① Stikalo za izbiro programa\*
- ② Gumb za nastavitev števila vrtljajev stranke metle
- ③ Zaslon\*\*
- ④ Stikalo za zaustavitev v sili
- ⑤ Stikalo za delovno luč (opcija)
- ⑥ Stikalo za vrtljivo utripajočo luč (opcija)
- ⑦ Glavna tipka
- ⑧ Stikalo za smer vožnje
- ⑨ Vozni pedal
- ⑩ Stikalo na ključ
- ⑪ Pedal lopute za grobo umazanijo
- ⑫ Tipka za odklepanje zbiralnika smeti
- ⑬ Stikalo sistema za brizganje vode (opcija)
- ⑭ Tipka za čiščenje filtra za prah
- ⑮ Krmilo
- ⑯ Desna obloga
- ⑰ Varovalna prečka zbiralnika smeti
- ⑱ Loputa za mokro pometanje
- ⑲ Voznikov sedež (s sedežnim kontaktnim stikalom)
- ⑳ Tipska ploščica (na nosilni pločevini nad baterijo)
- ㉑ Filter za prah
- ㉒ Predal za odlaganje
- ㉓ Leva obloga
- ㉔ Tipka za dviganje/spušcanje zbiralnika smeti
- ㉕ Tipka za odpiranje/zapiranje lopute zbiralnika smeti
- ㉖ Tirnica domače baze
- ㉗ Ročica za nastavitev sedeža
- ㉘ Zadnje kolo
- ㉙ Tesnilna letev (4 kosi)
- ㉚ Čistilni valj
- ㉛ Sprednje kolo (električni pogon)
- ㉜ Desna stranska metla
- ㉝ Baterija\*\*\*
- ㉞ Polnilni kabel\*\*\*
- ㉟ Polnilni vtič\*\*\*
- ㊱ Omrežni kabel\*\*\*
- ㊲ Prenosni polnilnik\*\*\*
- ㊳ Vožnja\*
- ㊴ Pometanje s čistilnim valjem\*
- ㊵ Pometanje s čistilnim valjem in stranskima metlama\*

\* Za opis glejte poglavje *Stikalo za izbiro programa*

\*\* Za opis glejte poglavje *Zaslon*

\*\*\* samo KM 100/120 R Bp Pack

#### Napotek

*Posebna oprema, ki je po naročilu že nameščena tovarniško ali jo servisni oddelek lahko pozneje namesti, ni prikazana, glejte poglavje Pribor/obrabni deli.*

## Stikalo za izbiro programa

### Napotek

Funkcije so aktivne le, če je stikalo s ključem v položaju »I«.

### Slika B

#### ① Vožnja

- Stroj lahko odpeljete do kraja uporabe.
- Čistilni valj in stranske metle so dvignjene in izklopljene.

#### ② Pometanje s čistilnim valjem

- Čistilni valj je spuščjen in vklopljen.

#### ③ Pometanje s čistilnim valjem in stranskima metlama

- Spustite in vklopite čistilni valj ter desno in levo (opcijsko) stransko metlo.

## Zaslon

### Slika C

#### ① Zaslon

#### ② Stanje napoljenosti baterije

#### ③ Števec obratovalnih ur

Če je stikalo na ključ v položaju »I«, se na zaslonu prikaže naslednje:

- stanje napoljenosti baterije v %
- števec obratovalnih ur

Če je na zaslonu prikazano eno od naslednjih sporočil, sprostite ustrezno tipko ali vozni pedal:

- W 1 (Pritisnjena je tipka za odklepanje zbiralnika smeti)
- W 2 (Pritisnjena je tipka za dvig zbiralnika smeti)
- W 3 (Pritisnjena je tipka za spuščanje zbiralnika smeti)
- W 4 (Pritisnjen je vozni pedal)

Če je sporočilo še vedno prikazano, se obrnite na servisno službo.

Če se na zaslonu prikaže naslednje sporočilo, se obrnite na servisno službo:

- E ...

Če je stanje napoljenosti baterije < 20 %, se vsaki 2 minuti oglasi opozorilni ton. Baterijo čim prej napolnite, glejte poglavje *Polnjenje baterije*.

Če je stanje napoljenosti baterije < 10 %, se čistilni valj in stranske metle izklopijo. Baterijo takoj napolnite, glejte poglavje *Polnjenje baterije*.

## Obloge

### △ OPOZORILO

#### **Neppravilno delovanje zaradi odprtih oblog**

Obloge odprite samo takrat, ko je stikalo na ključ v položaju <0> in je ključ izvlečen.

Odpiranje med obratovanjem je prepovedano.

### Odpiranje/zapiranje leve/desne obloge

#### **Odprite levo oblogo za naslednje postopke:**

- Odstranjevanje/preverjanje/nameščanje čistilnega valja, glejte poglavje *Odstranitev/preverjanje/namestitev čistilnega valja*
- Čiščenje notranjosti stroja, glejte poglavje *Čiščenje notranjosti stroja*
- Odstranjevanje/nameščanje levega zadnjega kolesa, glejte poglavje *Odstranitev/namestitev zadnjega kolesa*
- Zamenjava varovalke, glejte poglavje *Odstranitev/namestitev varovalke*

#### **Odprite desno oblogo za naslednje postopke:**

- Odklop/priključitev napajanja, glejte poglavje *Odklop/priključitev napajanja*
  - Polnjenje baterije, glejte poglavje *Polnjenje baterije*
  - Čiščenje notranjosti stroja, glejte poglavje *Čiščenje notranjosti stroja*
  - Odstranjevanje/nameščanje desnega zadnjega kolesa, glejte poglavje *Odstranitev/namestitev zadnjega kolesa*
1. Za izklop stroja glejte poglavje *Izklop stroja*.

#### **Odprite levo/desno oblogo:**

2. Zgrabite prijemno vdolbino na sprednji strani leve/desne obloge, rahlo dvignite in levo/desno oblogo pomaknite na stran.

### Slika D

Prikazano na levi oblogi KM 100/120 R G

#### **Zaprite levo/desno oblogo:**

3. Odmaknite levo/desno oblogo nazaj, dokler se zvočno ne zasliši na stroju.

## Predal za odlaganje

Največja dovoljena obremenitev predala za odlaganje je 20 kg.

1. Prepričajte se, da je tovar varno pritrjen.

## Pred zagonom

### Raztovarjanje stroja

#### △ NEVARNOST

#### **Nevarnost telesnih poškodb in škode pri natovarjanju stroja!**

Pri natovarjanju stroja obstaja nevarnost telesnih poškodb zaradi premikanja, prevrnitve in padca stroja.

Pri natovarjanju upoštevajte težo in mere stroja ter uporabite ustrezno rampo.

Pri natovarjanju stroj zavarujte pred premikanjem, prevrnitvijo in padcem.

Za natovarjanje ne uporabljajte viličarja.

Stroj lahko natovarjate le na vodoravnih, ploskih tleh.

Na pobočjih navzgor in navzdol stroj premikajte le z lastnim pogonom, nikoli s potiskanjem.

Dimenzije, teže in največja zmožnost vzpenjanja, glejte poglavje *Tehnični podatki*.

### Slika E

Slika: Montaža rampe

1. Razrežite plastične trakove za pakiranje in odstranite embalažno folijo.
2. Pripravite stroj za vožnjo:
  - a KM 100/120 R Bp: Nameščanje in priključitev baterije, glejte poglavje *Vgradnja/priključitev/odstranjevanje baterije*.
  - b KM 100/120 R Bp Pack: Vzpostavljanje oskrbe z napetostjo, glejte poglavje *Odklop/priključitev napajanja*.
  - c Po potrebi napolnite baterijo, glejte poglavje *Polnjenje baterije*.
3. Odstranite pritrditev napenjalnega traku na pritrdilnih točkah.
4. S palete odvijte tram in tri prikazane talne deske.
5. Deske položite na rob palete in jih usmerite tako, da bodo poravnane s kolesi stroja. Deske privijte na paleto.
6. Postavite tram pod deske kot oporo.
7. Odstranite lesene letve pri kolesih.
8. Previdno odpeljite stroj s palete po izdelani rampi, glejte poglavje *Vozite stroj*.

## Potiskanje stroja

#### △ OPOZORILO

#### **Nevarnost telesnih poškodb in materialne škode pri sprostitvi ali aktiviranju parkirne zavore zaradi neželenega premikanja stroja!**

Pri sprostitvi ali aktiviranju parkirne zavore se lahko stroj odmakne in prevrne ali pa zagozdi ali zdrobi ljudi, živali ali dele telesa. Pred sprostitvijo ali aktiviranjem parkirne zavore stroj pred neželenim premikanjem zavarujte s klini.

Parkirno zavoro sprostite šele, ko stroj stoji na ravni in vodoravni podlagi.

Stroj potiskajte le po ravnem terenu, nikoli po strminah ali naklonih.

Na klancih navzgor in navzdol stroj premikajte le z lastnim pogonom.

Takoj po vsakem potiskanju stroj ponovno pritrdite s klini za kolesa, da preprečite neželeno premikanje.

Pri potiskanju upoštevajte težo in dimenzije stroja, po potrebi si priskrbite pomoč.

1. Pred potiskanjem stroja preberite poglavje *Sprostitev/aktiviranje parkirne zavore!*

## Baterije/polnilniki

### POZOR

Uporabljajte samo baterije in polnilnike, ki jih priporoča proizvajalec

Baterije je treba obvezno zamenjati z istim tipom baterije. Pred odstranjevanjem vozila med odpadke odstranite baterijo in jo odvrzite v skladu z nacionalnimi oz. krajevnimi predpisi.

### Simboli opozoril

Pri rokovanju z baterijami upoštevajte naslednja opozorila:

	Upoštevajte napotke v navodilih za uporabo baterije in na bateriji ter v teh navodilih za uporabo.
	Nosite zaščitna očala.
	Kislino in baterijo hranite zunaj dosega otrok.
	Nevarnost eksplozije
	Ogenj, iskre, odprt plamen in kajenje prepovedani.
	Jedko
	Prva pomoč
	Opozorilo
	Odstranjevanje med odpadke
	Baterije ne odvrzite v zaboj za smeti.

### Varnostna navodila

#### ⚠ NEVARNOST

##### **Nevarnost požara in eksplozije**

Na baterijo ne polagajte orodja ali drugih predmetov. Obvezno se izogibajte kajenju in odprtemu plamenu. Med polnjenjem baterije morajo biti prostori dobro prezračevani. Uporabljajte izključno baterije in polnilnike, ki jih je odobrila družba Kärcher (originalni nadomestni deli).

#### ⚠ OPOZORILO

##### **Ogrožanje okolja zaradi neustreznega odstranjevanja baterije**

Okvarjene ali izrabljene baterije odstranite na varen način (po potrebi se obrnite na podjetje za ravnanje z odpadki ali servisno službo Kärcher).

#### **Ukrepi pri nenamernem razlitju baterijske kisline**

Pri namenski uporabi in ob upoštevanju navodil za uporabo svinčene baterije niso nevarne.

Kljub temu je treba upoštevati, da svinčene baterije vsebujejo žvepleno kislino, ki lahko povzroči močne razjede.

1. Razlito ali iz netesne baterije iztekajočo kislino absorbirajte z vezivom, npr. s peskom. Pazite, da ne izteče v kanalizacijo, zemljo ali podtalnico.
2. Kislino nevtralizirajte z apnom/sodo in jo odstranite ob upoštevanju krajevnih predpisov.
3. Za odstranitev okvarjene baterije stopite v stik s podjetjem, specializiranim za ravnanje z odpadki.
4. Če kislina zaide v oči ali na kožo, jo izperite oz. sperite z veliko čiste vode.
5. Nato takoj poiščite zdravniško pomoč.
6. Onesnažena oblačila sperite z vodo.
7. Oblačila zamenjajte.

### Vgradnja/priključitev/odstranjevanje baterije

#### ⚠ OPOZORILO

##### **Nevarnost telesnih poškodb in materialne škode zaradi kratkega stika!**

Pri delu na območju akumulatorja obstaja nevarnost telesnih poškodb in materialne škode zaradi kratkega stika.

Na baterijo ne postavljajte orodja ali drugih predmetov.

Vgradnja: Vedno najprej namestite pozitivni vod na pozitivni pol in nato negativni vod na negativni pol.

Odstranjevanje: Vedno najprej odstranite negativni vod na negativnem polu in nato pozitivni vod na pozitivnem polu.

Bodite pozorni na pravilno dodelitev: Pozitivni vod na pozitivni pol in negativni vod na negativni pol.

#### **Napotek**

Pri različici KM 100/120 R Bp Pack so baterije in polnilnik v obsegu dobave.

1. Izklopite stroj, glejte poglavje *Izklop stroja*.

#### **Vgradnja:**

2. Odprite levo in desno oblogo, glejte poglavje *Odpiranje/zapiranje leve/desne obloge*.
3. Iz držala baterije v stroju odstranite pozitivni in negativni vod z vtičem na strani baterije.
4. Na levo in desno dvižno zanko baterije pritrdite ustrezno dvižno napravo.  
Teža baterije, glejte poglavje *Tehnični podatki*.

#### **Slika F**

- ① Vijak za pozitivni pol
  - ② Pozitivni pol
  - ③ Pozitivni vod
  - ④ Baterija
  - ⑤ Pokrov pozitivnega pola
  - ⑥ Dvižna zanka
  - ⑦ Pokrov negativnega pola
  - ⑧ Negativni vod
  - ⑨ Negativni pol
  - ⑩ Vijak za negativni pol
  - ⑪ Vtič baterije na strani baterije
5. Z dvižno napravo previdno vstavite baterijo v držalo baterije v stroju.

#### **Napotek**

Neuporabljeni pozitivni in negativni pola morata biti na desni strani stroja.

6. Odstranite dvižno napravo z leve in desne dvižne zanke.

#### **Priključitev:**

7. Najprej priključite pozitivni vod na pozitivni pol baterije in namestite pokrov pozitivnega pola, glejte poglavje *Montaža/demontaža pozitivnega/negativnega voda na baterijo*.
8. Priključite negativni vod na negativni pol baterije in namestite pokrov negativnega pola, glejte poglavje *Montaža/demontaža pozitivnega/negativnega voda na baterijo*.
9. Vzpostavljanje oskrbe z napetostjo, glejte poglavje *Odklop/priključitev napajanja*.
10. Ključ v stikalu na ključ obrnite v položaj »I«.
11. Na zaslonu preberite stanje napoljenosti baterije in po potrebi napolnite baterijo, glejte poglavje *Polnjenje baterije*.

## Odstranjevanje:

12. Odstranjevanje poteka v obratnem vrstnem redu.

## Montaža/demontaža pozitivnega/negativnega voda na baterijo

### ⚠ OPOZORILO

#### **Nevarnost telesnih poškodb in materialne škode zaradi kratkega stika!**

Pri delu na območju akumulatorja obstaja nevarnost telesnih poškodb in materialne škode zaradi kratkega stika.

Na baterijo ne postavljajte orodja ali drugih predmetov.

Vgradnja: Vedno najprej namestite pozitivni vod na pozitivni pol in nato negativni vod na negativni pol.

Odstranjevanje: Vedno najprej odstranite negativni vod na negativnem polu in nato pozitivni vod na pozitivnem polu.

Bodite pozorni na pravilno dodelitev: Pozitivni vod na pozitivni pol in negativni vod na negativni pol.

1. Izključite stroj.

#### **Montaža:**

2. Odklopite oskrbo z napetostjo, glejte poglavje *Odklop/priključitev napajanja*.

3. Preko desne dvizžne zanke baterije napeljite pozitivni vod do pozitivnega pola, kot je prikazano na sliki.

#### **Slika G**

① Vijak za pozitivni pol

② Pozitivni pol

③ Pozitivni vod

④ Baterija

⑤ Pokrov pozitivnega pola

⑥ Pokrov negativnega pola

⑦ Negativni vod

⑧ Negativni pol

⑨ Vijak za negativni pol

⑩ Desna dvizžna zanka

4. Odstranite transportni pokrov na pozitivnem polu in ga shranite.

5. Pozitivni vod privijte na pozitivni pol z vijakom za pozitivni pol. Navor za privijanje: 25 Nm.

6. Na pozitivni pol namestite pokrov pozitivnega pola.

7. Preko desne dvizžne zanke baterije napeljite negativni vod do negativnega pola, kot je prikazano na sliki.

8. Odstranite transportni pokrov na negativnem polu in ga shranite.

9. Negativni vod privijte na negativni pol z vijakom za negativni pol.

Navor za privijanje: 25 Nm.

10. Na negativni pol namestite pokrov negativnega pola.

11. Vzpostavljajte oskrbo z napetostjo, glejte poglavje *Odklop/priključitev napajanja*.

#### **Demontaža:**

12. Demontaža poteka v obratnem vrstnem redu.

## Odklop/priključitev napajanja

### **Slika H**

① Vtič baterije na strani stroja

② Vtič baterije na strani baterije

1. Izključite stroj, glejte poglavje *Izključitev stroja*.

2. Odprite desno oblogo, glejte poglavje *Odpiranje/zapiranje leve/desne obloge*.

#### **Odklop:**

3. Odklopite vtič baterije na strani stroja z vtiča baterije na strani baterije.

Stroj je brez napetosti.

#### **Priključitev:**

4. Priključite vtič baterije na strani stroja v vtič baterije na strani baterije, dokler se ohišji obeh vtičev ne prilegata.

Napajanje stroja je vzpostavljeno.

5. Zaprite desno oblogo, glejte poglavje *Odpiranje/zapiranje leve/desne obloge*.

## Polnjenje baterije

### ⚠ OPOZORILO

#### **Nevarnost telesnih poškodb in materialne škode zaradi kratkega stika!**

Pri delu na območju akumulatorja obstaja nevarnost telesnih poškodb in materialne škode zaradi kratkega stika.

Na baterijo ne postavljajte orodja ali drugih predmetov.

Vgradnja: Vedno najprej namestite pozitivni vod na pozitivni pol in nato negativni vod na negativni pol.

Odstranjevanje: Vedno najprej odstranite negativni vod na negativnem polu in nato pozitivni vod na pozitivnem polu.

Bodite pozorni na pravilno dodelitev: Pozitivni vod na pozitivni pol in negativni vod na negativni pol.

1. Stroj prestavite v suho, dobro prezračevan notranji prostor.

2. Izključite stroj, glejte poglavje *Izključitev stroja*.

#### **Priključitev polnilnika:**

3. Odklopite oskrbo z napetostjo, glejte poglavje *Odklop/priključitev napajanja*.

#### **Slika I**

(1) Baterija

(2) Polnilni kabel

(3) Omrežni kabel

(4) Prenosni polnilnik

(5) Prikaz LED

(6) Vtič baterije na strani stroja

(7) Vtič baterije na strani baterije

(8) Polnilni vtič

4. Prenosni polnilnik postavite na pohodno površino stroja.

#### **POZOR**

*Stojne noge morajo biti obrnjene navzdol.*

*Prenosnega polnilnika ne postavljajte na baterijo!*

*Prenosnega polnilnika ne pokrivajte s predmeti in nanj ne postavljajte nobenih predmetov!*

5. Napeljite polnilni kabel skozi speljavo kabla (puščica) na ločilni steni do vtiča baterije na strani baterije.

6. Vtič polnilnika vstavite v vtič baterije na strani baterije, dokler se ohišji obeh vtičev ne prilegata.

#### **POZOR**

*Vtič baterije na strani stroja in polnilni kabel namestite tako, da se ne poškodujeta pri zapiranju desne obloge!*

7. Omrežni kabel priključite na prenosni polnilnik.

8. Omrežni kabel vstavite v varnostno vtičnico.

Postopek polnjenja se začne in konča samodejno.

Prikazovalnik LED prikazuje trenutno stanje:

- Rumena = baterija se polni
  - utripa zeleno = baterija je napolnjena do > 80 %
  - sveti zeleno = baterija je popolnoma napolnjena
  - rdeča = prišlo je do napake
- Čas polnjenja, glejte poglavje *Tehnični podatki*.

9. Proti koncu časa polnjenja preverite raven elektrolita v skladu z navodili za uporabo proizvajalca baterije in po potrebi popravite.

#### **Odklop polnilnika:**

10. Po polnjenju odklopite polnilnik s stroja v obratnem vrstnem redu.

## Zagon

### **Varnostni pregled pred zagonom**

1. Preverite stanje napoljenosti baterije in jo po potrebi napolnite, glejte poglavje *Polnjenje baterije*.

2. Preverite funkcijo izklopa levega in desnega pokrova, glejte poglavje *Leva in desna obloga*, po potrebi obvestite servisno službo.

3. Preverite funkcijo izklopa kontaktnega stikala sedeža, glejte poglavje *Sedežno kontaktno stikalo*, po potrebi obvestite servisno službo.

4. Preverite tlak v pnevmatikah zadnjih koles in ga po potrebi prilagodite. Tlak v pnevmatikah, glejte poglavje *Tehnični podatki*.

- Preverite, ali se na čistilnih valjih in stranskih metlah nahajajo tujki in dolgi gibljivi predmeti, kot so trakovi ali vrvice, po potrebi odstranite tujke in gibljive predmete.
- Stikalo na ključ obrnite v položaj »O« in preverite gibljivost voznega pedala pri mirujočem stroju, ter po potrebi obvestite servisno službo.

### Nastavitev voznikovega sedeža

#### ⚠ NEVARNOST

##### **Nevarnost nezgode**

Voznikov sedež nastavljajte samo, ko naprava miruje.

- Potegnite ročico za nastavitev sedeža v desno in premaknite voznikov sedež v zeleni položaj.

#### Slika J

- Voznikov sedež
  - Ročica za nastavitev sedeža
- Spustite ročico za nastavitev sedeža.
  - S pomikanjem voznikovega sedeža naprej in nazaj se prepričajte, ali je ustrezno zaskočil.

### Sprostitev/aktiviranje parkirne zavore

#### ⚠ OPOZORILO

##### **Nevarnost telesnih poškodb in materialne škode pri sprostitvi ali aktiviranju parkirne zavore zaradi neželenega premikanja stroja!**

Pri sprostitvi ali aktiviranju parkirne zavore se lahko stroj odmakne in prevrne ali pa zagodzi ali zdrobi ljudi, živali ali dele telesa. Pred sprostitvijo ali aktiviranjem parkirne zavore stroj pred neželenim premikanjem zavarujte s klini.

Parkirno zavoro sprostite šele, ko stroj stoji na ravni in vodoravni podlagi.

Stroj potiskajte le po ravnem terenu, nikoli po strminah ali naklonih.

Na klancih navzgor in navzdol stroj premikajte le z lastnim pogonom.

Takoj po vsakem potiskanju stroj ponovno pritrдите s klini za kolesa, da preprečite neželeno premikanje.

Pri potiskanju upoštevajte težo in dimenzije stroja, po potrebi si priskrbite pomoč.

#### **Napotek**

Parkirna zavora se samodejno aktivira, ko stroj miruje, in samodejno sprosti, ko se stroj zažene.

Parkirna zavora deluje na sprednje kolo.

Da lahko stroj potisnete, morate mehansko sprostiti parkirno zavoro.

Dimenzije in teže, glejte poglavje *Tehnični podatki*.

#### **Sprostitev parkirne zavore:**

##### **Slika K**

- Parkirna zavora
  - Ročica
  - Predmet (npr. klin)
- Stroj parkirajte na vodoravni in ravni podlagi in ga izklopite, glejte poglavje *Izklop stroja*.
  - Stroj zavarujte pred prevračanjem s podložnimi klini.
  - Dvignite ročico parkirne zavore in med ročico in parkirno zavoro vstavite predmet (npr. klin).  
Parkirna zavora je sproščena.
  - Odstranite podložne klinje in potisnite stroj.
- #### **Aktivirajte parkirno zavoro:**
- Stroj dodatno zavarujte s podložnimi klini, da se ne bo odpejal.
  - Odstranite vstavljeni predmet (npr. klin) med ročico in motorjem kolesnega pesta.  
Parkirna zavora je aktivirana.
  - Odstranite podložne klinje.

## Obratovanje

### Zagon stroja

#### **Napotek**

Za zagon motorja morata biti desna in leva obloga zaprta, voznik pa mora sedeti na voznikovem sedežu.

- Usedite se na voznikov sedež.  
Kontaktno stikalo sedeža se sproži.
- Vstavite ključ v stikalo na ključ in ga obrnite v položaj »I«.
- Stikalo za izbiro programa obrnite v zeleni položaj, za funkcije glejte poglavje *Stikalo za izbiro programa*.

### Vozite stroj

#### ⚠ NEVARNOST

##### **Nevarnost telesnih poškodb zaradi nenadne zaustavitve!**

Stroj se nenadoma ustavi, takoj ko voznikov sedež ni zaseden. Med vožnjo ne vstajajte z voznikovega sedeža.

#### ⚠ OPOZORILO

##### **Nevarnost nesreče pri vožnji vzvratno!**

Pri vožnji vzvratno obstaja večja nevarnost nesreč.

Pred vzvratno vožnjo se prepričajte, da nikogar ne ogrožate, še posebej bodite pozorni na otroke. Če je potrebno, naj vas o tem obvesti druga oseba.

Pri vzvratni vožnji opazujte celotno okolico.

#### ⚠ OPOZORILO

##### **Nevarnost nesreče pri vožnji z dvignjenim zbiralnikom smeti!**

Pri vožnji z dvignjenim zbiralnikom smeti se zaradi spremembe težišča stroja poveča nevarnost nesreč.

Ne vozite z dvignjenim zbiralnikom smeti.

#### **POZOR**

##### **Nevarnost poškodovanja pogona!**

Sunkovito aktiviranje voznega pedala lahko poškoduje pogon.

Vozni pedal vedno uporabljajte počasi in previdno.

Ustavite stroj pred prestavljanjem iz vožnje naprej v vožnjo vzvratno ali obratno.

#### **Napotek**

Ročica parkirne zavore na sprednjem kolesu mora biti v položaju za vožnjo, glejte poglavje *Sprostitev/aktiviranje parkirne zavore*.

#### **Slika L**

- Krmilo
  - Zaslona
  - Stikalo za smer vožnje
  - Vozni pedal
- Vključite stroj, glejte poglavje *Zagon stroja*.
  - Na zaslonu preverite stanje napolnjenosti baterije in po potrebi napolnite baterijo, glejte poglavje *Polnjenje baterije*.
  - Pritisnite stikalo za smer vožnje v položaj »vožnja naprej« ali »vožnja vzvratno«.
  - Previdno pritisnite vozni pedal in postopoma prilagodite hitrost vožnje.  
Voznega pedala ne pritiskajte sunkovito.
  - S krmilom krmilite v smer vožnje.
  - Spustite vozni pedal, da zmanjšate hitrost.

### Pometanje

#### **Napotki za način pometanja**

- Za optimalen rezultat čiščenja prilagodite hitrost vožnje pogonom in vozite v smeri naprej.
- Pometanje je mogoče le z umaknjenim zbiralnikom smeti.  
Če je stikalo za izbiro programa nastavljeno na »vožnja«, se loputa zbiralnika smeti samodejno zapre.  
Če je stikalo za izbiro programa nastavljeno na »pometanje s čistilnim valjem« ali »pometanje s čistilnim valjem in stranskima metlama«, se loputa zbiralnika smeti samodejno odpre in je možno izvajati pometanje.
- Filter za prah se samodejno očisti v rednih intervalih. Če se med intervali nabere zelo veliko prahu, pritisnite gumb za čiščenje filtra za prah, da sprožite dodatno čiščenje filtra.



4. Redno praznite zbiralnik smeti, glejte poglavje *Praznjenje zbiralnika smeti*. Ne prekoračite največje obremenitve zbiralnika smeti, glejte poglavje *Tehnični podatki*. Če se zbirajo predvsem odpadki z visoko gostoto (pesek, mivka itd.), prej ustrezno izpraznite zbiralnik smeti.
5. Nepremične ovire do višine 6 cm se lahko počasi in previdno prevozite.

#### **POZOR**

Nepremične ovire z višino nad 6 cm lahko prevozite samo z ustrezno rampo.

#### **Pometanje s čistilnim valjem in stranskima metlama**

##### **△ NEVARNOST**

##### **Nevarnost telesnih poškodb zaradi nenadne zaustavitve!**

Stroj se nenadoma ustavi, takoj ko voznikov sedež ni zaseden. Med vožnjo ne vstajajte z voznikovega sedeža.

##### **△ OPOZORILO**

##### **Nevarnost poškodb zaradi izmeta smeti!**

Ko je loputa za grobo umazanijo odprta, lahko leteče smeti (npr. kamni) poškodujejo mimoidoče ali živali.

Ne odpirajte lopute za grobo umazanijo, če se v bližini stroja nahajajo ljudje ali živali.

#### **POZOR**

##### **Nevarnost poškodb zaradi pometanja trakov in kablov!**

Če pometate dolge, gibke predmete, kot so trakovi ali kabli, lahko poškodujete pometalni mehanizem.

S strojem ali stransko metlo ne vozite čez dolge, gibljive predmete, kot so trakovi ali vrvice, in jih ne pometajte.

1. Za pometanje izberite program »Pometanje s čistilnim valjem«, glejte poglavje *Stikalo za izbiro programa*. Čistilni valj se vklopi in spusti.
2. Za čiščenje tik ob robu izberite program »Pometanje s čistilnim valjem in stranskima metlama«, glejte poglavje *Stikalo za izbiro programa*. Čistilni valj in stranski metli se vključita in spustita.
3. Pri pometanju mokrih ali vlažnih površin odprite loputo za mokro pometanje. Zmanjša se sesalna moč in prepreči se prodiranje prekomerne vlage v prašni filter.
4. Za pometanje večjih predmetov do približno 50 mm na kratko pritisnite pedal lopute za grobo umazanijo.

#### **Praznjenje zbiralnika smeti**

##### **△ OPOZORILO**

##### **Nevarnost telesnih poškodb zaradi padajočih predmetov!**

Pri dvigovanju in spuščanju zbiralnika smeti obstaja nevarnost telesnih poškodb zaradi padajočih predmetov s površine za shranjevanje.

Pred dvigovanjem zbiralnika smeti s površine za shranjevanje odstranite vse predmete, ki niso varno pritrjeni.

##### **△ OPOZORILO**

##### **Nevarnost telesnih poškodb zaradi prevrnitve stroja pri praznjenju zbiralnika smeti!**

Zbiralnik smeti izpraznite le na trdni ravni podlagi.

Pri praznjenju na odlagališčih in rampah upoštevajte varnostno razdaljo.

##### **△ OPOZORILO**

##### **Nevarnost telesnih poškodb, če stojite območju obračanja zbiralnika smeti!**

Zagotovite, da se med postopkom praznjenja v območju obračanja zbiralnika smeti ne nahajajo osebe ali živali.

##### **△ OPOZORILO**

##### **Nevarnost poškodb zaradi zmečkanja ali odtrganja delov telesa pri seganju v mehaniko zbiralnika smeti!**

Ne dotikajte se območja premikanja ali sestavnih delov mehanizma za praznjenje zbiralnika smeti.

##### **△ OPOZORILO**

##### **Nevarnost telesnih poškodb zaradi spuščanja zbiralnika smeti!**

Dvignjen zbiralnik smeti se lahko nenadoma spusti in povzroči hude telesne poškodbe z zmečkanjem in zatikanjem.

Ne stopajte pod nezavarovan zbiralnik smeti.

Preden stopite pod zbiralnik smeti, dvignjen zbiralnik smeti ustrezno pritrдите s priloženo varovalno prečko.

##### **Napotek**

Z visokim praznjenjem stroja lahko zbiralnik smeti izpraznite npr. v posodo za odpadke (za največjo višino praznjenja glejte poglavje *Tehnični podatki*).

##### **Dviganje:**

1. Z odlagalne površine odstranite vse predmete, ki niso varno pritrjeni.
2. Nastavite stikalo za izbiro programa na »Vožnja«, glejte poglavje *Stikalo za izbiro programa*.

Zbiralnik smeti lahko dvignete le v tem položaju.

##### **Slika M**

- ① Tipka za odstranitev zbiralnika smeti
  - ② Tipka za dviganje/spuščanje zbiralnika smeti
  - ③ Tipka za odpiranje/zapiranje lopute zbiralnika
3. Stroj postavite pred mesto razkladanja.

##### **POZOR**

Zagotovite dovolj prostora za in nad zbiralnikom smeti.

4. Počakajte vsaj 1 minuto, da se prah posede v zbiralniku smeti.

##### **Praznjenje:**

5. Pritisnite in držite pritisnjeno »tipko za odklepanje zbiralnika smeti«.

##### **Napotek**

Iz varnostnih razlogov lahko zbiralnik smeti izpraznite le z dvoročnim upravljanjem. Med celotnim postopkom praznjenja držite pritisnjeno »tipko za odklepanje zbiralnika smeti«.

6. Pritisnite in držite pritisnjeno »tipko za dviganje/spuščanje zbiralnika smeti« v položaju »Dviganje«. Zbiralnik smeti je dvignjen.
  - a Če želite zbiralnik smeti izprazniti v visoki zabojnik, je treba zbiralnik smeti popolnoma dvigniti. Nato se počasi pripeljite do zabojnika.
  - b Za praznjenje na tla ali v nizke zabojnike dvignite zbiralnik smeti vsaj za 75 cm. Pri nižji višini lopute zbiralnika ni mogoče odpreti.
  - c Spustite »tipko za dviganje/spuščanje zbiralnika smeti«.
7. »Tipko za odpiranje/zapiranje lopute zbiralnika« pritisnite v položaj »Odpri«. Loputa zbiralnika se odpre in zbiralnik smeti se izprazni.
8. »Tipko za odpiranje/zapiranje lopute zbiralnika« pritisnite v položaj »Zapri«. Loputa zbiralnika je zaprta.

##### **Spuščanje:**

9. Stroj premaknite približno 2 m stran od mesta razkladanja.

##### **POZOR**

Zagotovite dovolj prostora za zbiralnikom smeti in pod njim.

10. »Tipko za dviganje/spuščanje zbiralnika smeti« pritisnite v položaj »Spusti« in popolnoma spustite zbiralnik smeti.
11. Spustite »tipko za odklepanje zbiralnika smeti« in »tipko za dviganje/spuščanje zbiralnika smeti«.
12. Odstranjene predmete postavite nazaj na odlagalno površino.

#### **Izklop stroja**

##### **POZOR**

Pritisnite stikalo za zaustavitev v sili, če je zaradi nevarnih razmer treba takoj izklopiti stroj ter vse funkcije vožnje in čiščenja, glejte poglavje *Stikalo za zaustavitev v sili*.

Za izklop stroja pri normalnem obratovanju ne uporabljajte stikala za zaustavitev v sili, temveč ravnajte na naslednji način:

1. Stroj parkirajte na vodoravni podlagi.

## Napotek

Ko se stroj ustavi, se samodejno aktivira parkirna zavora. Zbiralnik smeti izpraznite vsak dan pred zadnjim izklopom stroja, glejte poglavje *Praznjenje zbiralnika smeti*. Baterijo polnite vsak dan po zadnjem izklopu stroja, glejte poglavje *Polnjenje baterije*.

2. Stikalo za izbiro programa obrnite v položaj »Vožnja«.
3. Ključ v stikalu na ključ obrnite v položaj »O« in ga odstranite.

## Napotek

Filter za prah se samodejno očisti, nato se stroj popolnoma izklopi.

## Transport

### ⚠ NEVARNOST

#### **Nevarnost telesnih poškodb in škode pri natovarjanju stroja!**

Pri natovarjanju stroja obstaja nevarnost telesnih poškodb zaradi premikanja, prevrnitve in padca stroja.

Pri natovarjanju upoštevajte težo in mere stroja ter uporabite ustrezno rampo.

Pri natovarjanju stroj zavarujte pred premikanjem, prevrnitvijo in padcem.

Za natovarjanje ne uporabljajte viličarja.

Stroj lahko natovarjate le na vodoravnih, ploskih tleh.

Na pobočjih navzgor in navzdol stroj premikajte le z lastnim pogonom, nikoli s potiskanjem.

### ⚠ NEVARNOST

#### **Nevarnost telesnih poškodb in poškodovanja zaradi neupoštevanja teže!**

Nevarnost telesnih poškodb in poškodovanja zaradi neupoštevanja teže pri transportu in skladiščenju stroja.

Pri transportu in shranjevanju upoštevajte težo stroja.

Stroj med transportom zavarujte pred zdrsom in prevračanjem v skladu z veljavnimi predpisi.

1. Nakladanje stroja, glejte poglavje *Raztovarjanje stroja*.
2. Izklopite stroj, glejte poglavje *Izklop stroja*.
3. Odklopite oskrbo z napetostjo, glejte poglavje *Odklop/priključitev napajanja*.
4. Stroj pri kolesih dodatno zavarujte s podložnimi klini, da se ne bo odpeljal.
5. Na označenih pritrdilnih točkah stroj privežite z ustreznimi natezalnimi pasovi ali vrvmi.

### Slika N

Prikazano na KM 100/120 R G

- Spredaj: Na naslonu za noge na območju sprednjega stolpa.
- Zadaj: Odprtini (Ø približno 30 mm) na levi in desni strani okvirja med zadnjimi kolesi in zbiralnikom smeti.

## POZOR

Pritrdilne točke so označene s simbolom verige. Za pritrdjevanje uporabljajte samo označene pritrdilne točke, sicer se stroj poškoduje.

## Skladiščenje

### ⚠ NEVARNOST

#### **Nevarnost telesnih poškodb in poškodovanja zaradi neupoštevanja teže!**

Nevarnost telesnih poškodb in poškodovanja zaradi neupoštevanja teže pri transportu in skladiščenju stroja.

Pri transportu in shranjevanju upoštevajte težo stroja.

Stroj med transportom zavarujte pred zdrsom in prevračanjem v skladu z veljavnimi predpisi.

1. Izpraznite zbiralnik smeti, glejte poglavje *Praznjenje zbiralnika smeti*.
2. Očistite notranjost stroja, glejte poglavje *Čiščenje notranjosti stroja*.
3. Očistite zunanost stroja, glejte poglavje *Čiščenje zunanosti stroja*.
4. Stroj postavite na ravno, vodoravno površino v suhem okolju brez zmrzali.
5. Ključ v stikalu na ključ obrnite v položaj »O« in ga odstranite.

6. Odklopite oskrbo z napetostjo, glejte poglavje *Odklop/priključitev napajanja*.

7. Polnite baterijo, glejte poglavje *Polnjenje baterije*.

## POZOR

Postopek polnjenja ponovite vsakih 6 tednov, sicer se lahko baterija poškoduje.

8. Stroj neprodušno pokrijte.

## Nega in vzdrževanje

### ⚠ OPOZORILO

#### **Smrtna nevarnost, nevarnost telesnih poškodb in materialne škode!**

Pri negi in vzdrževanju stroja obstaja smrtna nevarnost, nevarnost telesnih poškodb in materialne škode, če ne upoštevate varnostnih navodil!

Upoštevajte vsa varnostna navodila za nego in vzdrževanje v poglavju *Varnostna navodila na začetku teh navodil za uporabo*.

## Čiščenje naprave

### POZOR

Kratek stik ali druga škoda. Naprave ne čistite z vodnim curkom iz gibke cevi ali z visokotlačnim curkom.

### POZOR

#### **Nestrokovno čiščenje**

Nevarnost poškodovanja.

Ne uporabljajte abrazivnih ali agresivnih čistil.

### ⚠ NEVARNOST

#### **Nevarnost za zdravje zaradi prahu**

Za notranje čiščenje s stisnjenim zrakom.

Nosite masko za zaščito pred prahom in zaščitna očala.

## Čiščenje notranjosti stroja

1. Izklop stroja.
2. Odprite levo in desno oblogo, glejte poglavje *Odpiranje/zapiranje leve/desne obloge*.
3. Nosite osebno zaščitno opremo (zaščitna očala, ščitnik za obraz, zaščita dihal, zaščita sluha itd.).
4. Stroj izpihajte s stisnjenim zrakom.
5. Notranjost stroja očistite s krpo, navlaženo z blago raztopino detergenta.
6. Zaprite levo in desno oblogo, glejte poglavje *Odpiranje/zapiranje leve/desne obloge*.

## Čiščenje zunanosti stroja

1. Izklop stroja.
2. Zunanost stroja očistite s krpo, navlaženo z blago raztopino detergenta.

## Vzdrževalni intervali

### Napotek

Za garancijske zahteve mora med garancijskim obdobjem vsa servisna in vzdrževalna dela izvajati pooblaščen servisna služba v skladu s kontrolnim seznamom za pregled (ICL).

- Števec obratovalnih ur prikaže čas intervalov vzdrževanja.
- Intervali za servisna in vzdrževalna dela s strani uporabnika/upravljalca so navedeni v poglavju *Vzdrževanje s strani uporabnika*. Dela morajo opraviti usposobljeni strokovnjaki. Po potrebi se posvetujte s specializiranim prodajalcem ali servisno službo podjetja Kärcher.
- Nadaljnja vzdrževalna dela mora opraviti pooblaščen servisna služba v skladu s kontrolnim seznamom za pregled. Pravočasno se obrnite na servisno službo.

## Vzdrževanje s strani uporabnika

### Napotek

Naslednja vzdrževalna dela mora opraviti usposobljen strokovnjak, po potrebi se posvetujte s specializiranim prodajalcem ali servisno službo podjetja Kärcher.

Dela na hidravliki sme izvajati samo pooblaščen servisna služba.

### Dnevno:

1. Pred zagonom opravite varnostni pregled, glejte poglavje *Varnostni pregled pred zagonom*.
2. Napolnite izpraznjeno baterijo, preverite raven elektrolita in po potrebi popravite, glejte poglavje *Polnjenje baterije*.

### Tedensko:

#### ⚠ OPOZORILO

#### **Nevarnost telesnih poškodb zaradi spuščanja zbiralnika smeti!**

*Dvignjen zbiralnik smeti se lahko nenadoma spusti in povzroči hude telesne poškodbe z zmečkanjem in zatikanjem.*

*Ne stopajte pod nezavarovan zbiralnik smeti.*

*Preden stopite pod zbiralnik smeti, dvignjen zbiralnik smeti ustrezno pritrdite s priloženo varovalno prečko.*

3. Preverite gibljivost vseh premičnih delov in jih po potrebi namažite ali popravite.

#### **Napotek**

*Pred vsemi vzdrževalnimi in popravilnimi deli z dvignjenim zbiralnikom smeti namestite varovalno prečko, glejte poglavje *Namestitev/odstranitev varovalne prečke zbiralnika smeti*.*

4. Preverite pravilno nastavitev in obrabo tesnilnih letev na škatli čistilnega valja, po potrebi pravilno nastavite nastavitev in zamenjajte obrabljene tesnilne letve, glejte poglavje *Nastavitev/odstranitev/namestitev tesnilnih letev*.

5. Preverite, ali so 3 tesnilne letve na loputi zbiralnika smeti poškodovane in jih po potrebi zamenjajte.

6. Preverite obrabo in poškodbe čistilnega valja, po potrebi zamenjajte, glejte poglavje *Odstranitev/preverjanje/namestitev čistilnega valja*.

7. Preverite obrabo in poškodbe stranskih metel, po potrebi zamenjajte, glejte poglavje *Preverjanje/demontaža/vgradnja stranske metle*.

8. Preverite, ali je filter za prah umazan in poškodovan, po potrebi ga zamenjajte in očistite škatlo filtra za prah, glejte poglavje *Odstranitev/čiščenje/namestitev filtra za prah*.

9. Preverite, ali hidravlični sistem pušča, in ga po potrebi popravite.

10. Pogonski jermen rotorja ventilatorja preverite glede poškodb in obrabe ter po potrebi zamenjajte.

### Mesečno:

11. V skladu z navodili za uporabo proizvajalca baterije preverite baterijo glede odstopanj gostote elektrolita in temperature med celicami baterije ter se po potrebi obrnite na servisno službo.

### Vzdrževanje s strani servisne službe

#### **Napotek**

*Za garancijske zahtevke mora med garancijskim obdobjem vsa servisna in vzdrževalna dela izvajati pooblaščen servisna služba Kärcher v skladu s kontrolnim seznamom za pregled.*

- Prvi servisni pregled po 20 obratovalnih urah
- Vzdrževanje vsakih 100 obratovalnih ur
- Vzdrževanje vsakih 300 obratovalnih ur
- Po potrebi, vendar vsaj enkrat letno, naj izolacijsko upornost stroja in baterije preveri usposobljen električar v skladu z navodili za uporabo proizvajalca baterije.

### Vzdrževalna dela

#### **Odstranitev/preverjanje/namestitev čistilnega valja**

Zaradi plavajočega skladiščenja čistilnega valja se površina po-  
metanja samodejno ponastavi, ko se ščetine obrabijo.

1. Izklopite stroj, glejte poglavje *Izklop stroja*.

#### **Odstranjevanje:**

2. Odprite levo oblogo, glejte poglavje *Odpiranje/zapiranje leve/desne obloge*.

3. Odvijte levi narebričeni vijak.

#### **Slika T**

- ① Levi narebričeni vijak
- ② Oporna plošča
- ③ Prekrivna plošča

- ④ Desni narebričeni vijak
4. Izvlecite oporno ploščo.
5. Odvijte desni narebričeni vijak.
6. Odstranite prekrivno ploščo.
7. Izvlecite čistilni valj.

#### **Slika U**

- ① Čistilni valj
- ② Pritrditev čistilnega valja (na obeh straneh)
- ③ Konica letve s ščetinami v obliki puščice

#### **Preverjanje:**

8. Preverite, ali je čistilni valj obrabljen, poškodovan in ali so na njem zamotani predmeti, kot so trakovi, vrvice itd. Zamenjajte čistilni valj, če je obrabljen, poškodovan ali rezultat čiščenja ni zadovoljiv, ali odstranite zamotane predmete.

#### **Vgradnja:**

9. Vgradite čistilni valj.

Zagotovite pravilno poravnavo, konice letev s ščetinami v obliki puščice morajo pri vožnji naprej kazati v smeri vožnje.

10. Namestite prekrivno ploščo.

#### **Slika T**

- ① Levi narebričeni vijak
- ② Oporna plošča
- ③ Prekrivna plošča
- ④ Desni narebričeni vijak
11. Privijte desni narebričeni vijak.
12. Namestite oporno ploščo.
13. Privijte levi narebričeni vijak.
14. Zaprite levo oblogo, glejte poglavje *Odpiranje/zapiranje leve/desne obloge*.

### Preverjanje/demontaža/vgradnja stranske metle

Zaradi plavajočega skladiščenja stranske metle se površina po-  
metanja samodejno ponastavi, ko se ščetine obrabijo.

1. Izklopite stroj, glejte poglavje *Izklop stroja*.

#### **Preverjanje:**

2. Preverite, ali je stranska metla obrabljena, poškodovana in ali so na njej zaviti prožni predmeti, kot so trakovi, vrvice itd. Če je stranska metla obrabljena, poškodovana ali rezultat čiščenja ni zadovoljiv, ga zamenjajte ali odstranite zavite predmete.

#### **Slika S**

- ① Stranska metla
- ② Vijak (3 kosi)

#### **Demontaža:**

3. Odvijte vijaki.
4. Snemite stransko metlo.
5. Očistite držalo stranske metle.

#### **Vgradnja:**

6. Nove stranske metle pritrdite na držalo stranske metle.
7. Privijte vijake.

### Nastavitev/odstranitev/namestitev tesnilnih letev

#### **Napotek**

*Naknadni tek sprednje in zadnje tesnilne letve določa nagib tesnilnih letev nazaj med vožnjo naprej.*

*Ustrezno nastavite stranske tesnilne letve, za nastavitvene vrednosti glejte **preglednico Nastavitvene vrednosti tesnilnih letev**.*

1. Izklopite stroj, glejte poglavje *Izklop stroja*.

#### **Nastavitev:**

2. Odprite ustrezno oblogo, glejte poglavje *Odpiranje/zapiranje leve/desne obloge*.
3. Sprostite vijake ali matice na pritrdilni pločevini ustrezne tesnilne letve.

#### **Slika V**

- ① Pritrdilna pločevina
- ② Stranska tesnilna letva
- ③ Sprednja tesnilna letva
- ④ Zadnja tesnilna letva

- Nastavite ustrezno tesnilno letev s premikom v podolgovatih izrezih.
- Privijte vijake ali matice na pritrilni pločevini ustrezne tesnilne letve.

#### Odstranitev/namestitev:

- Odvijte vijake ali matice na pritrilni pločevini ustrezne tesnilne letve.
- Odstranite pritrilno pločevino in tesnilno letev.
- Vgradnja poteka v obratnem vrstnem redu.

#### Napotek za vgradnjo

Preden zategnete vijake ali matice, nastavite tesnilno letev.

- Zaprte levo oz. desno oblogo, glejte poglavje *Odpiranje/zapiranje leve/desne obloge*.

#### Preglednica Nastavitvene vrednosti tesnilnih letev:

Tesnilna letev	Nastavitvena vrednost
Stranska tesnilna letev	Razdalja do tal: 1–3 mm
Sprednja tesnilna letev	Naknadni tek: 10–15 mm
Zadnja tesnilna letev	Naknadni tek: 5–10 mm

#### Odstranitev/čiščenje/namestitev filtra za prah

##### ⚠ NEVARNOST

##### Nevarnost za zdravje zaradi prahu

Pri delu s filtrirno napravo nosite masko za zaščito pred prahom in zaščitna očala.

Pri rokovanju s finim prahom upoštevajte varnostne predpise.

- Izklopite stroj, glejte poglavje *Izklop stroja*.

#### Odstranjevanje:

- Počakajte vsaj 1 minuto, da se samodejno čiščenje filtra za prah konča in se prah posede v škatli filtra.
- Zagrabite prijemno vdolbino in odlagalno površino dvignite navzgor.

#### Slika W

- Predal za odlaganje
- Prijemna vdolbina
- Ročica
- Filter za prah

- Premaknite ročico v desno v zapah.
- Filter za prah odstranite v smeri navzgor.

#### Čiščenje:

- Preverite, ali je filter za prah umazan ali poškodovan, po potrebi ga očistite ali zamenjajte.

#### POZOR

Filtera za prah ne čistite s stisnjanim zrakom ali krtačite. Za čiščenje nežno potrkajte ali sesajte.

#### Vgradnja:

- Vgradnja poteka v obratnem vrstnem redu.

#### Odstranitev/namestitev zadnjega kolesa

##### ⚠ NEVARNOST

##### Smrtna nevarnost pri dvigovanju stroja!

Pri dvigovanju stroja obstaja smrtna nevarnost zaradi zdrsa z dvigalke.

Nikoli ne sedite ali ležite pod dvignjenim strojem.

Stroj dvignite le, če stoji na trdni in ravni podlagi, in ga zavarujte pred prevračanjem.

Stroj dvigujte samo z ustreznimi dvigalkami, ki so zasnovani za težo stroja.

Dvigalka uporabljajte izključno na mestih, ki so označena na okvirju vozila.

#### Odstranjevanje:

- Stroj postavite na trdno vodoravno površino.
- Izklopite stroj, glejte poglavje *Izklop stroja*.
- Odprite ustrezno oblogo, glejte poglavje *Odpiranje/zapiranje leve/desne obloge*.
- Nasproti ležeče zadnje kolo zavarujte s podložnimi klini, da se ne premika.

- Kolesni vijak popustite za približno 1 obrat v nasprotni smeri urinega kazalca, npr. s ključem za menjavo gum.

#### Slika O

- Oporna točka dvigalke
- Simbol oporne točke dvigalke
- Podložka
- Kolesni vijak
- Zadnje kolo

- Na oporno točko dvigalke pritrđite ustrezno dvigalko in stroj dvignite, da se zadnje kolo prosto vrti.

Uteži stroja, glejte poglavje *Tehnični podatki*.

- Odvijte kolesni vijak in ga odstranite skupaj s podložko.
- Odstranite zadnje kolo s pesta kolesa.
- Okvarjeno zadnje kolo popravite v specializirani delavnici ali ga zamenjajte.

#### Vgradnja:

- Zadnje kolo namestite na pesto kolesa.
- V smeri urinega kazalca ročno zategnite kolesni vijak s podložko, npr. s ključem za menjavo gum.
- Spustite stroj.
- Privijte kolesni vijak.  
Navor za privijanje: 56 Nm.
- Zaprte ustrezno oblogo, glejte poglavje *Odpiranje/zapiranje leve/desne obloge*.
- Odstranite podložne kline.

#### Demontaža/vgradnja sprednjega kolesa

- Demontažo in vgradnjo sprednjega kolesa prepustite servisni službi.

#### Preverjanje nivoja hidravličnega olja in dolivanje hidravličnega olja

##### Napotek

Hidravlični sistem stroja je zaprt sistem brez porabe goriva. Če ni puščanja, ni treba preverjati nivoja hidravličnega olja. Če odkrijete puščanje ali nepravilno delovanje, obvestite servisno službo in poskrbite za popravilo hidravličnega sistema.

#### Namestitev/odstranitev varovalne prečke zbiralnika smeti

##### Vgradnja:

- Stroj postavite na trdno vodoravno površino.
- Popolnoma dvignite zbiralnik smeti, glejte poglavje *Praznjenje zbiralnika smeti*.
- Izklopite stroj, glejte poglavje *Izklop stroja*.
- Odprite desno oblogo, glejte poglavje *Odpiranje/zapiranje leve/desne obloge*.

- Odstranite varovalno prečko.

a Izvlecite vzmetne zatiče iz sornikov.

b Izvlecite sornike in odstranite varovalno prečko na nosilcu.

#### Slika P

- Varovalno prečko namestite med desni nosilec in desno dvižno roko, kot je prikazano na sliki.

#### Slika Q

- Namestite sornike.

a Sornike vstavite v izvrtine.

b Vzmetne zatiče vstavite v izvrtine sornikov, dokler se vzmetni zatiči ne zaskočijo.

#### Slika R

##### POZOR

##### Nevarnost poškodovanja!

Dvigovanje ali spuščanje zbiralnika smeti z nameščeno varovalno prečko povzroči poškodbe stroja in varovalne prečke! Da se prepreči hidravlično dviganje ali spuščanje zbiralnika smeti, ni mogoče zapreti desne obloge, če je nameščena varovalna prečka. S tem je aktiviran varnostni tokokrog.

Desne obloge ne zapirajte na silo!

##### Demontaža:

- Demontaža poteka v obratnem vrstnem redu.

## Pomoč pri motnjah

### △ OPOZORILO

#### Nevarnost telesnih poškodb in poškodovanja pri delu na delih pod napetostjo!

Delo na delih stroja pod napetostjo lahko povzroči telesne poškodbe zaradi električnega udara in poškodovanje stroja. Pred pregledovanjem, vzdrževanjem ali čiščenjem izklopite stroj, izvlecite omrežni vtič polnilnika iz omrežne vtičnice in odklopite napajanje stroja. Popravila sestavnih delov, ki so pod napetostjo, naj opravlja le pooblaščen servisna služba.

### △ OPOZORILO

#### Nevarnost telesnih poškodb zaradi nenadnega zagona motorjev in sistemov!

Pri vklopljenem stroju se lahko motorji ali sistemi nenadoma začenejo in povzročijo poškodbe, npr. zaradi zatikanja, zmečkanja ali odtrganja.

Pred kakršnim koli pregledovanjem, vzdrževanjem ali čiščenjem izklopite stroj in odstranite ključ s stikala na ključ.

Manjše motnje lahko odpravite sami s pomočjo naslednjega pregleda.

Pri vseh drugih motnjah se obrnite na servisno službo!

### Odstranitev/namestitev varovalke

#### POZOR

#### Nevarnost poškodovanja ob uporabi neustreznih varovalk!

Če uporabljate varovalke, ki niso v skladu s podatki proizvajalca, lahko nepopravljivo poškodujete električne in elektronske sestavne dele.

Uporabljajte samo varovalke, ki ustrezajo podatkom proizvajalca glede oblike (vtična varovalka, tračna varovalka) in jakosti toka (A).

Če funkcija odpove, preverite ustrezno varovalko in jo po potrebi zamenjajte. Po potrebi se obrnite na servisno službo.

#### Odstranjevanje:

1. Izklopite stroj, glejte poglavje *Izklop stroja*.
2. Odklopite oskrbo z napetostjo, glejte poglavje *Odklop/priključitev napajanja*.

3. Odprite levo oblogo, glejte poglavje *Odpiranje/zapiranje leve/desne obloge*.

4. Odvijte vijak.

#### Slika X

- ① Vijak
- ② Pokrov omarice za elektroniko
- ③ Zaskočni kavelj

5. Potegnite pokrov omarice za elektroniko rahlo naprej, ga izvlecite z zaskočnega kavlja na zadnji strani in ga odstranite.

6. Določite okvarjeno varovalko.

7. Odstranite ustrezen pokrov varovalke.

#### Slika Y

- ① Varovalka F1 (vtična varovalka 30 A)
- ② Varovalka F2 (tračna varovalka 150 A)
- ③ Varovalka F3 (tračna varovalka 200 A)
- ④ Pokrov varovalke

8. Odstranite varovalko.

a Vtična varovalka: Iz nosilca varovalke izvlecite vtično varovalko.

b Tračna varovalka: Odvijte matice in odstranite ostanke tračne varovalke iz nosilca varovalke.

#### Vgradnja:

9. Vgradite varovalko.

a Vtična varovalka: Vtično varovalko vstavite v nosilec varovalke do konca.

b Tračna varovalka: Vstavite tračno varovalko v nosilec varovalke in zategnite matice.

10. Namestite pokrov varovalke.

11. Pokrov omarice za elektroniko zatakните na zaskočni kavelj in ga potisnite nazaj.

12. Zategnite vijak.

13. Zaprite levo oblogo, glejte poglavje *Odpiranje/zapiranje leve/desne obloge*.

14. Vzpostavljajte oskrbo z napetostjo, glejte poglavje *Odklop/priključitev napajanja*.

## Motnje

Napaka	Vzrok	Odpravljanje
Stroj se ne premika.	Napajanje stroja z električno energijo je prekinjeno.	<ol style="list-style-type: none"> <li>1. Sedite na voznikov sedež, da aktivirate sedežno kontaktno stikalo.</li> <li>2. Preverite, ali je bilo pritisnjeno stikalo za zaustavitev v sili, po potrebi odklenite stikalo za zaustavitev v sili, glejte poglavje <i>Stikalo za zaustavitev v sili</i>.</li> <li>3. Ključ v stikalu na ključ obrnite v položaj »I«.</li> <li>4. Na zaslonu preberite stanje napoljenosti baterije in po potrebi napolnite baterijo, glejte poglavje <i>Polnjenje baterije</i>.</li> <li>5. Preverite, ali sta leva in desna obloga zaprti, in ju po potrebi zaprite, glejte poglavje <i>Odpiranje/zapiranje leve/desne obloge</i>.</li> <li>6. Preverite, ali je vtič baterije pravilno priključen, po potrebi ga pravilno priključite, glejte poglavje <i>Odklop/priključitev napajanja</i>.</li> <li>7. Preverite varovalke in jih po potrebi zamenjajte, glejte poglavje <i>Odstranitev/namestitev varovalke</i>.</li> <li>8. Če se stroj še vedno ne premika, obvestite servisno službo.</li> </ol>





Napaka	Vzrok	Odpravljanje
<b>Nastajanje prahu med pometanjem/nezadostna zmogljivost sesanja.</b>	Zbiralnik smeti je poln.	1. Izpraznite zbiralnik smeti, glejte poglavje <i>Praznjenje zbiralnika smeti</i> .
	Filter za prah je zamašen.	1. Očistite filter za prah, če je močno onesnažen ga zamenjajte, glejte poglavje <i>Odstranitev/čiščenje/namestitev filtra za prah</i> .
	Filter za prah je poškodovan.	1. Zamenjajte filter za prah, glejte poglavje <i>Odstranitev/čiščenje/namestitev filtra za prah</i> .
	Filter za prah je nepravilno nameščen.	1. Pravilno namestite filter za prah, glejte poglavje <i>Odstranitev/čiščenje/namestitev filtra za prah</i> .
	Tesnilne letve na škatli čistilnega valja so nepravilno nastavljene.	1. Pravilno nastavite tesnilne letve, glejte poglavje <i>Nastavitev/odstranitev/namestitev tesnilnih letev</i> .
	Tesnilne letve na škatli čistilnega valja so obrabljene.	1. Zamenjajte tesnilne letve, glejte poglavje <i>Nastavitev/odstranitev/namestitev tesnilnih letev</i> .
	Tesnila na škatli filtra so zrahljana ali poškodovana.	1. Servisna služba naj zamenja ali pravilno namesti tesnila na škatli filtra.
	Tesnilne letve na loputi zbiralnika smeti so zrahljane ali poškodovane.	1. Servisna služba naj zamenja ali pravilno namesti tesnilne letve na loputi zbiralnika smeti.
<b>Rezultat čiščenja ni zadovoljiv.</b>	Stranska metla je obrabljena.	1. Zamenjajte stransko metlo, glejte poglavje <i>Preverjanje/demontaža/vgradnja stranske metle</i> .
	Čistilni valj je obrabljen.	1. Zamenjajte čistilni valj, glejte poglavje <i>Odstranitev/preverjanje/namestitev čistilnega valja</i> .
	Tesnilne letve na škatli čistilnega valja so nepravilno nastavljene.	1. Pravilno nastavite tesnilne letve, glejte poglavje <i>Nastavitev/odstranitev/namestitev tesnilnih letev</i> .
	Tesnilni letve na škatli čistilnega valja so obrabljene.	1. Zamenjajte tesnilne letve, glejte poglavje <i>Nastavitev/odstranitev/namestitev tesnilnih letev</i> .
	Loputa za mokro pometanje je odprta.	1. Zaprite loputo za mokro pometanje.
	Loputa za grobo umazanijo je odprta.	1. V servisni službi popravite loputo za grobo umazanijo.
<b>Čistilni valj ali stranske metle se ne vrtijo.</b>	Napajanje stroja z električno energijo je prekinjeno.	1. Vzpostavite oskrbo z napetostjo, glejte poglavje <i>Stroj se ne premika</i> .
	Nastavljen je program »Vožnja«.	1. Stikalo za izbiro programa nastavite na »Pometanje s čistilnim valjem« ali »Pometanje s čistilnim valjem in stranskimi metlami«, glejte poglavje <i>Stikalo za izbiro programa</i> .
	Čistilni valj oz. stranske metle so blokirane.	1. Preverite, ali so v čistilni valj ali stranske metle zaviti prožni predmeti, kot so trakovi, vrvice itd. in jih odstranite, glejte poglavje <i>Odstranitev/preverjanje/namestitev čistilnega valja in Preverjanje/demontaža/vgradnja stranske metle</i> .
	Zbiralnik smeti ni povsem spuščen.	1. Popolnoma spustite zbiralnik smeti, glejte poglavje <i>Praznjenje zbiralnika smeti</i> .
<b>Zbiralnika smeti ni mogoče izprazniti.</b>	Napajanje stroja z električno energijo je prekinjeno.	1. Vzpostavite oskrbo z napetostjo, glejte poglavje <i>Stroj se ne premika</i> .
	Dvoročno upravljanje za varno praznjenje zbiralnika smeti ni bilo upoštevano.	1. Zbiralnik smeti izpraznite v dvoročnem upravljanju, glejte poglavje <i>Praznjenje zbiralnika smeti</i> .
	Levi in desni strižni varovalni vijak na zbiralniku smeti sta odrezana.	1. Servisna služba naj zamenja vijake strižne varovalne dijake.
	Nastavljen je program »Pometanje s čistilnim valjem« ali »Pometanje s čistilnim valjem in stranskimi metlami«.	1. Nastavite stikalo za izbiro programa na »Vožnja«, glejte poglavje <i>Stikalo za izbiro programa</i>
<b>Desne obloge ni mogoče zapreti.</b>	Zbiralnik smeti je zavarovan z varovalno prečko.	1. Odstranite varovalno prečko, glejte poglavje <i>Namestitev/odstranitev varovalne prečke zbiralnika smeti</i> .

### Pribor/obrabni deli

V nadaljevanju je podan pregled obrabnih delov ali opcijsko dobavljivega pribora.

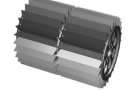
Obrabni deli in pribor	Opis/napotek	Št. za naročilo
Stranska metla, Standard	Za notranje in zunanje površine.	6.905–986.0
Stranska metla, mehka	Za fini prah, na notranjih in zunanjih površinah. odporen proti vlagi	6.906–133.0

Obrabni deli in pribor	Opis/napotek	Št. za naročilo
Stranska metla, trda	Za odstranjevanje trdovratne umazanije na zunanjih površinah. odporen proti vlagi	6.906–065.0
Čistilni valj, Standard	Za notranje in zunanje površine. Odporen proti obrabi in vlagi	6.905–095.0
Čistilni valj, mehek	Za fini prah, na notranjih in zunanjih površinah. odporen proti vlagi	6.905–190.0

Obrabni deli in pribor	Opis/napotek	Št. za naročilo
Čistilni valj, trd	Za odstranjevanje trdovratne umazanije na zunanjih površinah. odporen proti vlagi	6.905–191.0
Filter za prah		6.414–532.0
Tesnilna letev, stranska; levo in desno		5.365–078.0
Tesnilna letev, zadaj		5.365–053.0
Tesnilna letev, spredaj		5.294–000.0
Zadnje kolo	Kot nadomestek.	6.435–845.0
Baterija 24 V, 240 Ah		6.654–112.0

Pribor	Opis/napotek	Št. za naročilo
Polnilnik, prenosni		6.654–442.0
Kolesna dvojica, ki ne pušča sledi		2.853–048.0
Priključni komplet za stransko metlo, levo	*	2.852–913.0
Priključni komplet za zaščitno streho	*	2.852–828.0
Priključni komplet sistema za škropljenje	*	2.852–835.0
Priključni komplet za vrtljivo opozorilno luč	*	2.852–911.0

Pribor	Opis/napotek	Št. za naročilo
Priključni komplet za delovno luč	*	2.852–904.0
Priključni komplet za reflektor	*	2.852–995.0
Priključni komplet za odbijač	*	2.852–491.0
Priključni komplet za zadnjo luč	*	2.853–042.0
Priključni komplet za držalo sesalnika	*	2.853–030.0
Priključni komplet za dodatne stranske metle	*	2.853–034.0

Pribor Home Base	Opis/napotek	Št. za naročilo
Adapter	Za pritrdjevanje pribora na vodilo Home Base.	5.035–488.0
Dvojna kljuka	Za uporabo samo skupaj z adapterjem.	6.980–077.0
Posoda za čistilo	Za uporabo samo skupaj z adapterjem.	4.070–006.0
Klešče za grobo umazanijo, komplet Home-Base	Klešče za grobo umazanijo s pritrdilnimi deli.	4.035–524.0

\* Potrebna je namestitvev s strani servisne službe.

### Garancija

V vsaki državi veljajo garancijski pogoji, ki jih je izdala naša pristojna prodajna družba. V garancijskem roku bodo morebitne motnje v delovanju naprave odpravljene brezplačno, če je njihov vzrok napaka v materialu ali napaka v izdelavi. Pri uveljavljanju garancije zagotovite dokazilo o nakupu in stopite v stik s prodajalcem ali najbližjim servisom. Naslov najdete na hrbtni strani.

## Tehnični podatki

		KM 100/120 R Bp	KM 100/120 R Bp Pack
<b>Podatki o zmogljivosti naprave</b>			
Vozna hitrost (najv.)	km/h	5,5	5,5
Delovna hitrost (najv.)	km/h	5,5	5,5
Zmožnost vzpenjanja (najv.)	%	12	12
Delovna širina brez stranskih metel	mm	730	730
Delovna širina z 1 stransko metlo	mm	1000	1000
Delovna širina z 2 stranskima metlama	mm	1280	1280
Stopnja zaščite		IPX 3	IPX 3
<b>Teoretična zmogljivost površinskega prekrivanja</b>			
Zmogljivost površine brez stranskih metel	m <sup>2</sup> /h	4015	4015
Zmogljivost površine z 1 stransko metlo	m <sup>2</sup> /h	5500	5500
Zmogljivost površine z 2 stranskima metlama	m <sup>2</sup> /h	7040	7040
<b>Akumulator</b>			
Tip baterije		–	24 V 4 HPzS 240, svinčeva kislina, enostavno vzdrževanje
Zmogljivost akumulatorja	Ah	–	240
Čas polnjenja pri popolnoma izpraznjeni bateriji	h	–	10 ... 15
Čas delovanja s popolnoma napolnjeno baterijo	h	–	3,5
Napetost baterije	V	–	24
Teža baterije	kg	–	195

		<b>KM 100/120 R Bp</b>	<b>KM 100/120 R Bp Pack</b>
Vsebnost elektrolitov	l	–	38
<b>Polnilnik</b>			
Napetost omrežja	V	–	230
Izhodna napetost	V	–	24
Izhodni tok	A	–	30
<b>Okoljski pogoji</b>			
Okoljska temperatura	°C	-5 ... +40	-5 ... +40
Vlažnost zraka, brez kondenzacije	%	20 ... 90	20 ... 90
<b>Mere in mase</b>			
Dolžina	mm	1660	1660
Širina	mm	1110	1110
Višina	mm	1355	1355
Prazna teža	kg	490	490
Masa praznega vozila (transportna masa)	kg	490	684
Dovoljena skupna masa	kg	1060	1060
Širina čistilnega valja	mm	730	730
Premer čistilnega valja	mm	285	285
Premer stranske metle	mm	410	410
<b>Zbiralnik smeti</b>			
Prostornina zbiralnika smeti	l	120	120
Najv. nosilnost zbiralnika smeti	kg	150	150
Višina razkladanja (maks.)	mm	1520	1520
<b>Filtrirni in sesalni sistem</b>			
Površina filtra za prah	m <sup>2</sup>	6	6
Kategorija uporabe		U	U
<b>Pogonski motor (električni)</b>			
Tip motorja		Motor s trajnim magnetom na enosmerni tok za vožnjo naprej in nazaj	Motor s trajnim magnetom na enosmerni tok za vožnjo naprej in nazaj
Izvedba		Motor pesta kolesa v sprednjem kolesu	Motor pesta kolesa v sprednjem kolesu
Nazivna napetost	V	24	24
Nazivni tok	A	40	40
Nazivna moč (mehanska)	W	780	780
Število vrtljajev motorja	1/min	brezstopenjsko	brezstopenjsko
Stopnja zaščite		IP 44	IP 44
<b>Motor stranske metle (električni)</b>			
Tip motorja		Motor s trajnim magnetom na enosmerni tok	Motor s trajnim magnetom na enosmerni tok
Izvedba		Zobniški motor (kotno gonilo)	Zobniški motor (kotno gonilo)
Nazivna napetost	V	24	24
Nazivni tok	A	8,5	8,5
Nazivna moč (mehanska)	W	80	80
Število vrtljajev stranske metle	1/min	80	80
Stopnja zaščite		IP 44	IP 44
<b>Motor ventilatorja in pometalnega valja (električni)</b>			
Tip motorja		Motor s trajnim magnetom na enosmerni tok	Motor s trajnim magnetom na enosmerni tok
Izvedba		B14	B14
Nazivna napetost	V	24	24
Nazivni tok	A	32	32
Nazivna moč (mehanska)	W	600	600
Število vrtljajev	1/min	3500	3500
Stopnja zaščite		IP 54	IP 54
<b>Pnevmatike</b>			
Velikost pnevmatike, spredaj	mm	ø 300	ø 300
Velikost pnevmatike, zadaj		4.00-8	4.00-8



		KM 100/120 R Bp	KM 100/120 R Bp Pack
Polnilni tlak v pnevmatikah	MPa (bar)	0,6 (6)	0,6 (6)
<b>Ugotovljene vrednosti v skladu s standardom EN 60335-2-72</b>			
Vrednost tresljajev za dlani/roke	m/s <sup>2</sup>	1,4	1,4
Vrednost vibracij dlani-roke, negotovost K	m/s <sup>2</sup>	0,2	0,2
Vrednost tresljajev za sedež	m/s <sup>2</sup>	0,3	0,3
Vrednost vibracij sedeža, negotovost K	m/s <sup>2</sup>	0,1	0,1
Raven tlaka hrupa L <sub>pA</sub>	dB(A)	74	74
Negotovost L <sub>pA</sub> in L <sub>WA</sub>	dB(A)	3	3
Raven zvokovne moči L <sub>WA</sub>	dB(A)	92	92
Raven moči hrupa L <sub>WA</sub> + negotovost L <sub>WA</sub>	dB(A)	94	94

Pridržujemo si pravico do sprememb tehničnih podatkov.

## Izjava EU o skladnosti

S tem izjavljamo, da v nadaljevanju navedeni stroj zaradi svoje zasnove in konstrukcije ter v izvedbi, kakršno dajemo na tržišče, ustreza osnovnim zahtevam glede varnosti in varovanja zdravja v skladu z EU-direktivami. V primeru sprememb na stroju brez našega soglasja ta izjava izgubi veljavnost.

Izdelek: Stroj za pometanje s sesanjem

Tip: 1.280-xxx

### Zadevne EU-direktive

2006/42/ES (+2009/127/ES)

2000/14/ES

2014/30/EU

2014/53/EU (TCU)

### Uporabljeni harmonizirani standardi

EN 60335-1

EN 60335-2-72

EN 62233: 2008

EN 55012: 2007 + A1: 2009

EN 61000-6-2: 2005

### TCU

EN 301 511 V12.5.1

EN 300 440 V2.1.1

EN 300 328 V2.2.2

EN 300 330 V2.1.1

EN 62311: 2008

### Raven zvočne moči dB(A)

KM 100/120 R BAT

Izmerjeno: 92

Zajamčeno: 94

### Uporabljeni nacionalni standardi

-

### Uporabljeni postopek ugotavljanja skladnosti

2000/14/ES: Priloga V

Podpisniki ravnajo po navodilih in s pooblastilom uprave.



H. Jenner

Chairman of the Board of Management



S. Reiser

Director Regulatory Affairs & Certification

Pooblaščen osebja za dokumentacijo:

S. Reiser

Alfred Kärcher SE & Co. KG

Alfred-Kärcher-Str. 28 - 40

71364 Winnenden (Nemčija)

Tel.: +49 7195 14-0



Faks: +49 7195 14-2212

Winnenden, 1. 1. 2022

## Spis treści

Ogólne wskazówki .....	273
Zasady bezpieczeństwa.....	273
Zastosowanie zgodne z przeznaczeniem .....	275
Ochrona środowiska .....	275
Akcesoria i części zamienne .....	275
Kontrola dostawy .....	275
Funkcja .....	275
Opis urządzenia .....	276
Przed uruchomieniem .....	277
Akumulatory / ładowarki .....	277
Uruchamianie .....	279
Działanie .....	280
Transport.....	282
Przechowywanie .....	282
Czyszczenie i konserwacja .....	282
Usuwanie usterek .....	285
Akcesoria / części zużywające się .....	287
Gwarancja.....	288
Dane techniczne .....	288
Deklaracja zgodności UE .....	290

## Ogólne wskazówki

  Przed pierwszym użyciem urządzenia należy przeczytać oryginalną instrukcję obsługi oraz instrukcje obsługi dołączone do akumulatora i ładowarki, i postępować zgodnie z zawartymi w nich informacjami. Instrukcje obsługi przechować do późniejszego wykorzystania lub dla kolejnego właściciela.

## Zasady bezpieczeństwa

### Stopnie zagrożenia

#### ⚠ NIEBEZPIECZEŃSTWO

• Wskazówka dot. bezpośredniego zagrożenia, prowadzącego do ciężkich obrażeń ciała lub do śmierci.

#### ⚠ OSTRZEŻENIE

• Wskazówka dot. możliwie niebezpiecznej sytuacji, mogącej prowadzić do ciężkich obrażeń ciała lub śmierci.

#### ⚠ OSTROŻNIE

• Wskazówka dot. możliwie niebezpiecznej sytuacji, która może prowadzić do lekkich zranień.

#### UWAGA

• Wskazówka dot. możliwie niebezpiecznej sytuacji, która może prowadzić do szkód materialnych.

### Zasady bezpieczeństwa dotyczące obsługi

⚠ **NIEBEZPIECZEŃSTWO** • Nigdy nie pozostawiać urządzenia bez nadzoru, jeśli nie jest zabezpieczone przed niezamierzonym ruchem. Przed pozostawieniem urządzenia należy zawsze zaciągnąć hamulec postojowy.

⚠ **OSTRZEŻENIE** • Urządzenie należy użytkować wyłącznie zgodnie z przeznaczeniem. Podczas eksploatacji urządzenia uwzględniać miejscowe warunki i zwrócić uwagę na inne osoby, zwłaszcza dzieci. • Przed eksploatacją maszyny należy sprawdzić stan techniczny, funkcjonalność i bezpieczeństwo pracy maszyny, urządzeń roboczych i urządzeń zabezpieczających. Jeśli

ich stan nie jest bez zastrzeżeń lub nie pozwala na bezpieczną pracę, nie należy użytkować maszyny. • W obszarach niebezpiecznych (np. na stacjach benzynowych) należy przestrzegać właściwych przepisów bezpieczeństwa. Urządzenia nie użytkować nigdy w pomieszczeniach zagrożonych wybuchem. • Niniejsze urządzenie nie jest przewidziane do użytkowania przez osoby o ograniczonych możliwościach fizycznych, sensorycznych lub mentalnych albo takie, którym brakuje doświadczenia lub wiedzy na temat jego używania. • Urządzenie może być obsługiwane tylko przez osoby, które zostały przeszkolone w zakresie obsługi lub przedstawiły dowód potwierdzający umiejętności obsługi i zostały wyraźnie do tego wyznaczone. • Podczas obsługi lub konserwacji maszyny należy nosić ściśle przylegającą odzież i bezpieczne obuwie. • Nie użytkować maszyny w obszarach, w których istnieje niebezpieczeństwo uderzenia przez spadające przedmioty. • Należy pilnować dzieci, aby upewnić się, iż nie bawią się one urządzeniem. • Dzieci i młodzież nie mogą obsługiwać urządzenia. • W urządzeniach wyposażonych w oświetlenie Blue Spot nie patrzeć bezpośrednio w źródło światła. • Operator maszyny ponosi odpowiedzialność za wypadki z udziałem innych osób i szkody na ich mieniu. • Przed rozruchem należy sprawdzić najbliższy obszar np. pod względem obecności dzieci i zwierząt. Zawsze zapewniać odpowiednią widoczność. • Wyjąć kluczyk z przełącznika kluczykowego lub wyjąć klucz Kärcher Intelligent Key (KIK) z gniazda w maszynie, aby zapobiec jej nieuprawnionemu użyciu.

### Zasady bezpieczeństwa dotyczące trybu jazdy

**Wskazówka** • Lista dotycząca niebezpieczeństwa przewrócenia się nie jest kompletna. **NIEBEZPIECZEŃSTWO** • Niebezpieczeństwo przewrócenia w przypadku zbyt dużych wzniesień i spadków! Podczas jazdy na wzniesieniach i spadkach stosować maksymalne dopuszczalne wartości podane w rozdziale Dane techniczne. • Niebezpieczeństwo przewrócenia w przypadku zbyt dużego nachylenia bocznego! Podczas przejazdu poprzecznie do linii spadku na wzniesieniach i spadkach należy przestrzegać maksymalnych dopuszczalnych wartości podanych w rozdziale „Dane techniczne”. • Niebezpieczeństwo przewrócenia się przy niestabilnym podłożu! Maszynę użytkować wyłącznie na utwardzonym podłożu. • Zagrożenie wypadkiem w razie niedostosowania prędkości. Powoli przejeżdżać przez zakręty.

### Urządzenia z zasilaniem akumulatorowym

⚠ **NIEBEZPIECZEŃSTWO** • Niebezpieczeństwo wybuchu! Akumulatory ładować tylko za pomocą odpowiedniej ładowarki • Podczas ładowania akumulatorów w zamkniętych pomieszczeniach powstaje silnie wybuchowy gaz. Akumulatory ładować tylko w pomieszczeniach o dobrej wentylacji. • W pobliżu akumulatora lub w komorze ładowania akumulatora nie wolno posługiwać się otwartym ogniem, powodować pojawienia się iskier ani palić. • Niebezpieczeństwo wybuchu i zwarcia. Nie kłaść narzędzi ani podobnych przedmiotów na akumulatorze. ⚠ **OSTROŻNIE** • Niebezpieczeństwo odniesienia obrażeń na skutek działania kwasu akumulatorowego. Przestrzegać odpowiednich zasad bezpieczeństwa. **UWAGA** • Przestrzegać wskazówek producenta ładowarki dotyczących jej eksploatacji. Przestrzegać przepisów prawa dotyczących obchodzenia się z akumulatorami. • Nigdy nie pozostawiać akumulatorów w stanie rozładowanym. W miarę możliwości jak najszybciej naładować akumulatory. • W celu uniknięcia prądu pełzającego utrzymywać akumulatory w czystości. Chronić akumulatory przed zabrudzeniami, np. pyłem metalowym. • Użytkować zużyte akumulatory zgodnie z zasadami ochrony środowiska określonymi w dyrektywie WE 91/157/EWG lub w odnośnych przepisach krajowych.

### Zasady bezpieczeństwa dotyczące transportu

#### ⚠ OSTROŻNIE

- W celu uniknięcia wypadków lub obrażeń podczas transportu należy uwzględnić masę urządzenia, patrz rozdział Dane techniczne w instrukcji obsługi.
- Przed przystąpieniem do transportu wyłączyć silnik. Przymocować urządzenie, uwzględniając jego masę, patrz rozdział Dane techniczne w instrukcji obsługi.

### Czyszczenie i konserwacja

⚠ **OSTRZEŻENIE** • Przed przystąpieniem do prac przy instalacji elektrycznej odłączyć akumulator. • Przed przystąpieniem do czyszczenia, konserwacji, wymiany części i zmiany sposobu działania należy wyłączyć urządzenie i wyciągnąć kluczyk zapłonowy.

⚠ **OSTROŻNIE** • Naprawy mogą być wykonywane wyłącznie przez autoryzowane punkty serwisowe lub osoby wykwalifikowane w tym zakresie, którym znane są wszystkie istotne zasady bezpieczeństwa.

**UWAGA** • Przestrzegać kontroli bezpieczeństwa urządzeń przenośnych wykorzystywanych do celów handlowych zgodnie z lokalnie obowiązującymi przepisami (np. w Niemczech: VDE 0701). • Zwarcia i inne szkody. Nie czyścić urządzenia za pomocą węża ani strumienia pod ciśnieniem. • Podczas prac przy urządzeniu należy zawsze nosić odpowiednie rękawice.

### Zabezpieczenia

Zabezpieczenia służą ochronie użytkownika i nie mogą być odłączone albo pominięte w swoim działaniu.

**Należy przestrzegać zasad bezpieczeństwa zawartych w poszczególnych rozdziałach!**

### Obudowa lewa i prawa

W lewej i prawej obudowie znajdują się wyłączniki bezpieczeństwa, które wyłączają maszynę, jeśli lewa lub prawa obudowa nie zostanie prawidłowo zamknięta.

Funkcje jazdy i czyszczenia są aktywne tylko wtedy, gdy lewa i prawa obudowa są prawidłowo zamknięte.

### Obsługa dwuręczna pojemnika na śmieci

Aby uniemożliwić manipulowanie przy mechanizmie opróżniania i zakresie obrotu pojemnika na śmieci, podnoszenie, opuszczanie i opróżnianie pojemnika można wykonywać tylko dwiema rękami.

### Rozpórka zabezpieczająca pojemnik na śmieci

Pod pojemnikiem na śmieci można przebywać tylko wtedy, gdy jest on całkowicie podniesiony i zabezpieczony przed opadnięciem za pomocą przewidzianej do tego fachowo zamontowanej rozpórki zabezpieczającej.

### Wyłącznik stykowy fotela

Wyłącznik stykowy fotela sprawia, że funkcje jazdy i czyszczenia są aktywne tylko wtedy, gdy na fotelu kierowcy siedzi osoba.

### Wyłącznik awaryjny

W przypadku zagrożenia wszystkie funkcje jazdy i czyszczenia można natychmiast wyłączyć, naciskając wyłącznik awaryjny. Aby odblokować, należy obrócić czerwony przycisk wyłącznika awaryjnego.

### Symbole na maszynie



#### ⚠ NIEBEZPIECZEŃSTWO Niebezpieczeństwo pożaru

Nie zamiatać palących lub zarzających się przedmiotów, takich jak papierosy, zapalaki itp.



#### ⚠ NIEBEZPIECZEŃSTWO

#### Ryzyko wypadku w wyniku przewrócenia się

Opróżnianie wysokościowe może mieć miejsce tylko na równym podłożu.

	<b>⚠ OSTRZEŻENIE</b> <b>Niebezpieczeństwo zranienia</b> Niebezpieczeństwo zgniecenia i przecięcia powodowane przez pasy, miotły boczne, zbiorniki na zamieciony materiał, pokrywę.
	<b>⚠ OSTRZEŻENIE</b> <b>Niebezpieczeństwo odniesienia obrażeń</b> Rany cięte i tłuczone spowodowane przez ruchome części pojazdu wewnątrz. Nie sięgać do otworów w urządzeniu.
	Ciśnienie powietrza w oponach
	Miejsce montażu podnośnika samochodowego
	Punkt mocowania
	Maks. obciążenie schowka 20 kg
	Maks. obciążenie 150 kg
	Pedał klapy na duże śmieci
	Kłapa do zamiatania na mokro
	Odkręcanie i mocowanie filtra przeciwpyłowego

### Zastosowanie zgodne z przeznaczeniem

Akumulatorowa zmiatarka służy do czyszczenia powierzchni podłogowych wewnątrz i na zewnątrz.

Zmiatarka jest przeznaczona do użytku komercyjnego.

Korzystać z zmiatarki w następujących przewidzianych obszarach zastosowania:

- 1 parkingi
- 2 chodniki
- 3 zakłady produkcyjne
- 4 działalność logistyczna
- 5 hotele
- 6 handel detaliczny
- 7 powierzchnie magazynowe

Urządzenie należy użytkować wyłącznie w sposób zgodny z informacjami zawartymi w niniejszej instrukcji obsługi. Każde inne zastosowanie jest niezgodne z przeznaczeniem. Producent nie odpowiada za wynikające z tego szkody; ryzyko ponosi jedynie użytkownik.

Nie dokonywać modyfikacji zmiatarki.

Urządzenie przeznaczone jest wyłącznie do poruszania się i czyszczenia powierzchni określonych przez producenta lub jego przedstawicieli.

### Możliwe do przewidzenia nieprawidłowe użycie

Nigdy nie czyścić lub odkurzać powierzchni zanieczyszczonych cieczami, gazami, stężonymi kwasami i rozpuszczalnikami (np. benzyną, rozpuszczalnikiem do farb, olejem opałowym), tworzących z zasysanym powietrzem wybuchowe pary i mieszaniny.

Nigdy nie czyścić lub odkurzać powierzchni zanieczyszczonych kwasami i rozpuszczalnikami, gdyż mogą w agresywny sposób

oddziaływać na materiały zastosowane w urządzeniu, powodując ich uszkodzenie.

Nigdy nie czyścić lub odkurzać powierzchni zanieczyszczonych reaktywnymi pyłami metalowymi (np. aluminium, magnezowymi, cynkowymi), które w połączeniu z silnie zasadowymi lub kwasowymi środkami czyszczącymi powodują powstanie wybuchowych gazów.

Nie czyścić lub odkurzać powierzchni zanieczyszczonych palącymi lub żarzącymi się przedmiotami powodującymi niebezpieczeństwo wybuchu pożaru.

Nie używać do usuwania substancji szkodliwych dla zdrowia. Przebywanie w strefach niebezpiecznych jest zabronione. Praca w strefach zagrożonych wybuchem jest zabroniona.

Niedozwolone jest przewożenie innych osób.

Za pomocą tego urządzenia nie wolno przesuwac / ciągnąć ani transportować przedmiotów.

### Odpowiednie nawierzchnie do zamiatania

- Asfalt
- Podłoga przemysłowa
- Jastrych
- Beton
- Kamień brukowy

### Ochrona środowiska

 Materiały, z których wykonano opakowania, nadają się do recyklingu. Opakowania poddać utylizacji przyjaznej dla środowiska naturalnego.

 Elektryczne i elektroniczne urządzenia zawierają cenne surowce wtórne, a często również takie części składowe jak baterie, akumulatory lub olej, które w razie niewłaściwej obsługi lub nieprawidłowej utylizacji mogą stanowić potencjalne zagrożenie dla zdrowia ludzkiego i środowiska naturalnego. Jednak te części składowe są niezbędne do prawidłowej pracy urządzenia. Urządzeń oznaczonych tym symbolem nie można wyrzucać do odpadów z gospodarstw domowych.

### Wskazówki dotyczące składników (REACH)

Aktualne informacje dotyczące składników można znaleźć na stronie: [www.kaercher.de/REACH](http://www.kaercher.de/REACH)

### Utylizacja wysłużonego pojazdu

Wysłużone pojazdy zawierają cenne materiały podlegające recyklingowi. W przypadku utylizacji pojazdu zalecamy skontaktować się z wyspecjalizowanym zakładem.

### Akcesoria i części zamienne

Należy stosować tylko oryginalne akcesoria i części zamienne, ponieważ gwarantują one bezpieczną i bezawaryjną pracę urządzenia.

Informacje dotyczące akcesoriów i części zamiennych można znaleźć na stronie [www.kaercher.com](http://www.kaercher.com).

### Kontrola dostawy

Dystrybutorowi lub sprzedawcy należy natychmiast zgłosić wady i uszkodzenia w transporcie zauważone podczas odbioru pojazdu.

### Funkcja

Zmiatarka działa na zasadzie przetrzucania.

1. Wirująca miotła boczna czyści narożniki i krawędzie sprzątanej powierzchni, transportując zamiatany materiał w kierunku walca zamiatającego.
2. Wirujący walec zamiatający transportuje zamiatany materiał bezpośrednio do zbiornika na zamieciony materiał.
3. Zawieszony pył w zbiorniku na zamieciony materiał jest filtrowany przez filtr pyłowy, a dmuchawa ssąca zasysa przefiltrowane powietrze.
4. Filtr przeciwpyłowy jest czyszczony automatycznie podczas pracy.

## Opis urządzenia

### Elementy obsługowe i funkcyjne

Ilustracje: patrz strony z rysunkami

#### Rysunek A

- ① Przełącznik wyboru programu\*
- ② Pokrętko do regulacji prędkości obrotowej szczotki bocznej
- ③ Wyświetlacz\*\*
- ④ Wyłącznik awaryjny
- ⑤ Przełącznik oświetlenia roboczego (opcja)
- ⑥ Przełącznik lampy sygnalizacyjno-ostrzegawczej (opcja)
- ⑦ Przycisk klaksonu
- ⑧ Przełącznik kierunku jazdy
- ⑨ Pedał przyspieszenia
- ⑩ Stacyjka
- ⑪ Pedał klapy na duże śmieci
- ⑫ Przycisk odblokowania pojemnika na śmieci
- ⑬ Przełącznik systemu zraszania wodą (opcja)
- ⑭ Przycisk czyszczenia filtra przeciwpyłowego
- ⑮ Kierownica
- ⑯ Obudowa z prawej strony
- ⑰ Rozpórka zabezpieczająca pojemnik na śmieci
- ⑱ Klapa do zmiatania na mokro
- ⑲ Siedzenie operatora (z przełącznikiem stykowym)
- ⑳ Tabliczka znamionowa (na płycie nośnej nad akumulatorem)
- ㉑ Filtr pyłowy
- ㉒ Powierzchnia do odkładania
- ㉓ Obudowa z lewej strony
- ㉔ Przycisk podnoszenia / opuszczania pojemnika na śmieci
- ㉕ Przycisk otwierania/zamykania klapy pojemnika na śmieci
- ㉖ Szyna Home-Base
- ㉗ Dźwignia regulacji siedzenia
- ㉘ Tylne koło
- ㉙ Listwa uszczelniająca (4 sztuk)
- ㉚ Walec zmiatający
- ㉛ Koło przednie (napęd elektryczny)
- ㉜ Prawa szczotka boczna
- ㉝ Akumulator\*\*\*
- ㉞ Kabel do ładowania\*\*\*
- ㉟ Wtyczka do ładowania\*\*\*
- ⓫ Przewód zasilający\*\*\*
- ⓬ Przenośna ładowarka\*\*\*
- ⓭ Jazda\*
- ⓮ Zmiatanie walcem zmiatającym\*
- ⓯ Zmiatanie walcem zmiatającym i szczotką boczną\*

\* Opis patrz rozdział *Przełącznik wyboru programu*

\*\* Opis patrz rozdział *Wyświetlacz*

\*\*\* dot. tylko KM 100/120 R Bp Pack

#### Wskazówka

Na rysunku brak jest wyposażenia specjalnego, które może zostać zamontowane fabrycznie przy zamawianiu lub przez serwis w późniejszym terminie, patrz rozdział *Akcesoria / części zużywające się*.

### Przełącznik wyboru programu

#### Wskazówka

Funkcje te są aktywne tylko wtedy, gdy przełącznik kluczykowy znajduje się w położeniu "I".

#### Rysunek B

- ① **Jazda**
  - Maszyna może podjechać na miejsce użytkowania.
  - Walec zmiatający i szczotka boczna są podniesione i wyłączone.
- ② **Zmiatanie walcem zmiatającym**
  - Walec zmiatający jest opuszczony i włączony.
- ③ **Zmiatanie za pomocą walca zmiatającego i miotła bocznych**
  - Walec zmiatający oraz prawe i lewe (opcjonalnie) szczotki boczne są opuszczone i włączone.

## Wyświetlacz

### Rysunek C

- ① Wyświetlacz
- ② Poziom naładowania akumulatora
- ③ Licznik godzin pracy

Jeśli przełącznik kluczykowy znajduje się na pozycji „I”, na wyświetlaczu pojawia się następujący komunikat:

- poziom naładowania akumulatora w %
- licznik godzin pracy

Jeśli na wyświetlaczu pojawi się jeden z poniższych komunikatów, należy zwolnić odpowiedni przycisk lub pedał przyspieszenia:

- W 1 (przycisk odblokowania pojemnika na śmieci jest naciśnięty)
- W 2 (przycisk podnoszenia pojemnika na śmieci jest naciśnięty)
- W 3 (przycisk opuszczania pojemnika na śmieci jest naciśnięty)

- W 4 (pedał przyspieszenia jest naciśnięty)

Jeśli komunikat nadal się wyświetla, należy skontaktować się z serwisem.

Jeśli na wyświetlaczu pojawi się następujący komunikat, należy skontaktować się z serwisem:

- E ...

Jeśli poziom naładowania akumulatora wynosi < 20%, co 2 minuty emitowany jest sygnał ostrzegawczy. Jak najszybciej naładować akumulator, patrz rozdział *Ładowanie akumulatora*. Jeśli poziom naładowania akumulatora wynosi < 10%, walec zmiatający i szczotki boczne są wyłączone. Niezwłocznie naładować akumulator, patrz rozdział *Ładowanie akumulatora*.

### Oslony

#### ⚠ OSTRZEŻENIE

##### **Nieprawidłowe działanie z powodu otwartych osłon**

Oslony otwierać tylko wtedy, gdy przełącznik z kluczykiem jest w położeniu <0>, a kluczyk został wyjęty.

Otwieranie podczas pracy jest zabronione.

#### Otwieranie / zamykanie lewej / prawej obudowy

Otworzyć lewą obudowę w celu wykonania następujących czynności:

- Wymontować / sprawdzić / zamontować walec zmiatający, patrz rozdział *Zdemontować / sprawdzić / zamontować walec zmiatający*
- Wyczyścić maszynę wewnątrz, patrz rozdział *Czyszczenie wnętrza maszyny*
- Wymontować / zamontować tylne lewe koło, patrz rozdział *Demontaż / montaż tylnego koła*
- Wymienić bezpiecznik, patrz rozdział *Demontaż / montaż bezpieczników*

Otworzyć prawą obudowę w celu wykonania następujących czynności:

- Odłączyć / podłączyć zasilanie, patrz rozdział *Odłączanie / podłączanie zasilania*
  - Naładować akumulator, patrz rozdział *Ładowanie akumulatora*
  - Wyczyścić maszynę wewnątrz, patrz rozdział *Czyszczenie wnętrza maszyny*
  - Wymontować / zamontować tylne prawe koło, patrz rozdział *Demontaż / montaż tylnego koła*
1. Wyłączyć maszynę, patrz rozdział *Wyłączanie maszyny*.

#### Otwieranie prawej / lewej obudowy:

2. Chwycić za uchwyt w lewej/prawej obudowie, lekko unieść i przechylić lewą/prawą obudowę na bok.

#### Rysunek D

Pokazano na przykładzie lewej obudowy KM 100/120 R G

#### Zamykanie prawej / lewej obudowy:

3. Przechylić z powrotem lewą/prawą obudowę, aż do słyszalnego zablokowania na maszynie.

## Powierzchnia do odkładania

Maksymalne dopuszczalne obciążenie powierzchni do odkładania to 20 kg.

1 Upewnić się, że ładunek jest dobrze zamocowany.

## Przed uruchomieniem

### Wyładunek maszyny

#### ⚠ NIEBEZPIECZEŃSTWO

**Niebezpieczeństwo odniesienia obrażeń i uszkodzenia podczas załadunku maszyny!**

Podczas załadunku maszyny występuje ryzyko odniesienia obrażeń na skutek stoczenia, przewrócenia i upadku maszyny.

Podczas załadunku należy wziąć pod uwagę masę i wymiary maszyny oraz zastosować odpowiednią rampę.

Podczas załadunku należy zabezpieczyć maszynę przed stoczeniem się, przewróceniem i upadkiem.

Do załadunku nie należy używać wózka widłowego.

Maszynę należy ładować tylko na równym, poziomym podłożu.

Na podjazdach i zjazdach maszyna może być przemieszczana wyłącznie za pomocą własnego napędu jezdnej maszyny, nigdy przez pchanie.

Wymiary, masa i maksymalna zdolność pokonywania wzniesień - patrz rozdział *Dane techniczne*.

#### Rysunek E

Rysunek: Montaż rampy

1. Przeciąć taśmy pakowe z tworzywa sztucznego i zdjąć folię ochronną.
2. Przygotowanie maszyny do jazdy:
  - a KM 100/120 R Bp: Montaż i podłączanie akumulatora, patrz rozdział *Montaż / podłączanie / demontaż akumulatorów*.
  - b KM 100/120 R Bp Pack: Podłączanie zasilania, patrz rozdział *Odlączenie/podłączenie zasilania*.
  - c W razie potrzeby naładować akumulator, patrz rozdział *Ładowanie akumulatora*.
3. Zdjąć taśmę mocującą w punktach mocowania.
4. Odkręcić z palety trzy przedstawione na rysunku deski i kantówkę.
5. Odłożyć deski na krawędź palety i ustawić je tak, aby znalazły się w jednej linii z kołami maszyny. Przykręć deski do palety.
6. Umieścić kantówkę pod deskami jako podporę.
7. Usunąć drewniane klocki spod kół.
8. Ostrożnie zjechać maszyną z palety po utworzonej rampie, patrz rozdział *Jazda maszyną*.

## Przesuwanie maszyny

#### ⚠ OSTRZEŻENIE

**Niebezpieczeństwo odniesienia obrażeń i uszkodzenia podczas zwalniania lub aktywowania hamulca postojowego na skutek staczenia się maszyny!**

Podczas zwalniania lub aktywowania hamulca postojowego maszyna może się stoczyć i przejechać, zakleszczyć lub zmiążyć ludzi, zwierzęta albo kończyny.

Przed zwolnieniem lub aktywowaniem hamulca postojowego należy zabezpieczyć maszynę przed stoczeniem się za pomocą klinów.

Hamulec postojowy można zwalniać tylko wtedy, gdy maszyna stoi na równym i poziomym podłożu.

Maszynę należy pchać tylko po równym podłożu, nigdy na wzniesieniach i zboczach.

Na wzniesieniach i zboczach maszyna może poruszać się wyłącznie za pomocą własnego napędu jezdnej.

Natychmiast po każdym przepchnięciu maszyny należy ją ponownie zabezpieczyć przed stoczeniem się za pomocą klinów pod koła.

Podczas pchania należy wziąć pod uwagę masę i wymiary maszyny, a w razie potrzeby skorzystać z pomocy.

1. Przed przesuwaniem maszyny należy przeczytać rozdział *Zwalniania/aktywowanie hamulca postojowego!*

## Akumulatory / ładowarki

### UWAGA

**Stosować tylko akumulatory i ładowarki zalecane przez producenta**

Akumulatory wymieniać tylko na akumulatory tego samego typu. Wyjąć akumulator przed użyciem pojazdu, a następnie zutylizować go z uwzględnieniem krajowych lub lokalnych przepisów.

### Symbole ostrzeżeń

Podczas obchodzenia się z akumulatorem uwzględnić poniższe ostrzeżenia:

	Przestrzegać wskazówek zawartych w instrukcji obsługi akumulatora i na akumulatorze, a także w niniejszej instrukcji obsługi.
	Nosić okulary ochronne.
	Dopilnować, aby dzieci nie miały kontaktu z elektrolitem i akumulatorem.
	Niebezpieczeństwo wybuchu
	Zabronione jest stosowanie ognia, iskier, otwartego światła i palenie.
	Niebezpieczeństwo oparzenia środkiem żrącym
	Pierwsza pomoc
	Ostrzeżenie
	Utylizacja
	Akumulatora nie wyrzucać do śmieci.

### Zasady bezpieczeństwa

#### ⚠ NIEBEZPIECZEŃSTWO

**Niebezpieczeństwo pożaru i wybuchu**

Nie kłaść narzędzi ani innych przedmiotów na akumulatorze. Bezwzględnie przestrzegać zakazu palenia i stosowania otwartego ognia.

Podczas ładowania akumulatorów zapewnić dobrą wentylację pomieszczeń.

Stosować wyłącznie akumulatory i ładowarki dopuszczone przez firmę Kärcher (oryginalne części zamienne).

#### ⚠ OSTRZEŻENIE

**Zagrożenie środowiska przez nieprawidłową utylizację akumulatora**

Uszkodzone lub zużyte akumulatory poddać bezpiecznej utylizacji (skontaktować się ewentualnie z wyspecjalizowaną firmą lub serwisem Kärcher).

## Środki zaradcze w przypadku przypadkowego uwolnienia kwasu akumulatorowego

W przypadku użytku zgodnego z przeznaczeniem i z uwzględnieniem instrukcji obsługi akumulatory ołowiowe nie stanowią źródła zagrożenia.

Jednak należy pamiętać, że akumulatory ołowiowe zawierają kwas siarkowy powodujący poważne podrażnienia.

1. Rozlany lub wyciekający z nieszczelnego akumulatora kwas zneutralizować za pomocą środka wiążącego, np. piasku. Nie dopuścić do przedostania się do kanalizacji, gleby lub wód.
2. Kwas zneutralizować za pomocą wapna/sody i zutylizować z uwzględnieniem lokalnych przepisów.
3. W celu utylizacji uszkodzonego akumulatora skontaktować się z wyspecjalizowanym zakładem.
4. Rozpryski kwasu w oku lub na skórze wy-/przeplukać dużą ilością czystej wody.
5. Następnie bezzwłocznie skontaktować się z lekarzem.
6. Zanieczyszczoną odzież wyprać w wodzie.
7. Wymienić odzież.

## Montaż / podłączenie / demontaż akumulatorów

### ⚠ OSTRZEŻENIE

#### **Niebezpieczeństwo odniesienia obrażeń i uszkodzenia urządzenia na skutek zwarcia!**

*Podczas pracy w pobliżu akumulatora występuje niebezpieczeństwo odniesienia obrażeń i uszkodzenia urządzenia na skutek zwarcia.*

*Na akumulatorze nie należy kłaść żadnych narzędzi ani innych przedmiotów.*

*Montaż: Zawsze najpierw podłączać przewód dodatni do bieguna dodatniego, a następnie przewód ujemny do bieguna ujemnego.*

*Demontaż: Zawsze najpierw należy zdemontować przewód ujemny z bieguna ujemnego, a następnie odłączyć przewód dodatni od bieguna dodatniego.*

*Upewnić się, że podłączenie jest prawidłowe: Przewód dodatni do bieguna dodatniego, a przewód ujemny do bieguna ujemnego.*

#### **Wskazówka**

*Zakres dostawy zestawu KM 100/120 R Bp Pack obejmuje akumulator i ładowarkę.*

1. Wyłączyć maszynę, patrz rozdział *Wyłączanie maszyny*.

#### **Montaż:**

2. Otworzyć lewą i prawą obudowę, patrz rozdział *Otwieranie / zamykanie lewej / prawej obudowy*.
3. Wyjąć przewody dodatni i ujemny z wtyczką akumulatora z uchwytu akumulatora na maszynie.
4. Zamocować odpowiedni wciągnik do lewego i prawego zacze- pu dźwigu.

Masa akumulatora patrz rozdział *Dane techniczne*.

#### **Rysunek F**

- ① Śruba na biegunie dodatnim
- ② Biegun dodatni
- ③ Przewód dodatni
- ④ Akumulator
- ⑤ Osłona bieguna dodatniego
- ⑥ Zaczepek żurawia
- ⑦ Osłona bieguna ujemnego
- ⑧ Przewód ujemny
- ⑨ Biegun ujemny
- ⑩ Śruba na biegunie ujemnym
- ⑪ Wtyk po stronie akumulatora

5. Ostrożnie, za pomocą wciągnika, umieścić akumulator w uchwycie akumulatora w maszynie.

#### **Wskazówka**

*Nie używane bieguny dodatni i ujemny muszą znajdować się po prawej stronie maszyny.*

6. Zdjąć wciągnik z lewego i prawego zacze- pu dźwigu.

#### **Podłączenie:**

7. Najpierw należy podłączyć przewód dodatni do dodatniego bieguna akumulatora i założyć osłonę na dodatni biegun, patrz rozdział *Montaż / demontaż przewodu dodatniego / ujemnego akumulatora*.
8. Podłączyć przewód ujemny do ujemnego bieguna akumulatora i założyć osłonę na biegun ujemny, patrz rozdział *Montaż / demontaż przewodu dodatniego / ujemnego akumulatora*.
9. Podłączanie zasilania, patrz rozdział *Odłączanie/podłączanie zasilania*.
10. Obrócić kluczyk w przełączniku kluczykowym na pozycję "I".
11. Odczytać poziom naładowania akumulatora na wyświetlaczu i w razie potrzeby naładować akumulator, patrz rozdział *Ładowanie akumulatora*.

#### **Demontaż:**

12. Demontaż przebiega w odwrotnej kolejności.

## Montaż / demontaż przewodu dodatniego / ujemnego akumulatora

### ⚠ OSTRZEŻENIE

#### **Niebezpieczeństwo odniesienia obrażeń i uszkodzenia urządzenia na skutek zwarcia!**

*Podczas pracy w pobliżu akumulatora występuje niebezpieczeństwo odniesienia obrażeń i uszkodzenia urządzenia na skutek zwarcia.*

*Na akumulatorze nie należy kłaść żadnych narzędzi ani innych przedmiotów.*

*Montaż: Zawsze najpierw podłączać przewód dodatni do bieguna dodatniego, a następnie przewód ujemny do bieguna ujemnego.*

*Demontaż: Zawsze najpierw należy zdemontować przewód ujemny z bieguna ujemnego, a następnie odłączyć przewód dodatni od bieguna dodatniego.*

*Upewnić się, że podłączenie jest prawidłowe: Przewód dodatni do bieguna dodatniego, a przewód ujemny do bieguna ujemnego.*

1. Wyłączyć maszynę.

#### **Montaż:**

2. Odłączyć zasilanie, patrz rozdział *Odłączanie/podłączanie zasilania*.
3. Poprowadzić przewód dodatni przez prawy zaczepek na akumulatorze do bieguna dodatniego w sposób pokazany na rysunku.

#### **Rysunek G**

- ① Śruba na biegunie dodatnim
- ② Biegun dodatni
- ③ Przewód dodatni
- ④ Akumulator
- ⑤ Osłona bieguna dodatniego
- ⑥ Osłona bieguna ujemnego
- ⑦ Przewód ujemny
- ⑧ Biegun ujemny
- ⑨ Śruba na biegunie ujemnym
- ⑩ Prawy zaczepek

4. Zdjąć osłonę transportową z bieguna dodatniego i zachować ją.
5. Przykręcić przewód dodatni do bieguna dodatniego za pomocą śruby.  
Moment dokręcania: 25 Nm
6. Założyć osłonę na biegun dodatni.
7. Poprowadzić przewód ujemny przez prawy zaczepek na akumulatorze do bieguna ujemnego w sposób pokazany na rysunku.
8. Zdjąć osłonę transportową z bieguna ujemnego i zachować ją.
9. Przykręć przewód ujemny do bieguna ujemnego za pomocą śruby.  
Moment dokręcania: 25 Nm

10. Założyć osłonę na biegun ujemny.

11. Podłączanie zasilania, patrz rozdział *Odłączanie/podłączanie zasilania*.

## Demontaż:

12. Demontaż przebiega w odwrotnej kolejności.

## Odłączanie/podłączanie zasilania

### Rysunek H

- ① Wtyk po stronie maszyny
  - ② Wtyk po stronie akumulatora
1. Wyłączyć maszynę, patrz rozdział *Wyłączanie maszyny*.
  2. Otworzyć prawą obudowę, patrz rozdział *Otwieranie / zamykanie lewej / prawej obudowy*.

### Odłączanie:

3. Odłączyć wtyk akumulatora po stronie maszyny od wtyku akumulatora po stronie akumulatora.  
Maszyna jest odłączona od zasilania.

### Podłączanie:

4. Podłączyć wtyk akumulatora po stronie maszyny do wtyku akumulatora po stronie akumulatora, aż obie obudowy wtyków będą do siebie przylegać.  
Maszyna jest podłączona do zasilania.
5. Zamknąć prawą obudowę, patrz rozdział *Otwieranie / zamykanie lewej / prawej obudowy*.

## Ładowanie akumulatora

### ⚠ OSTRZEŻENIE

#### **Niebezpieczeństwo odniesienia obrażeń i uszkodzenia urządzenia na skutek zwarcia!**

*Podczas pracy w pobliżu akumulatora występuje niebezpieczeństwo odniesienia obrażeń i uszkodzenia urządzenia na skutek zwarcia.*

*Na akumulatorze nie należy kłaść żadnych narzędzi ani innych przedmiotów.*

*Montaż: Zawsze najpierw podłączać przewód dodatni do bieguna dodatniego, a następnie przewód ujemny do bieguna ujemnego.*

*Demontaż: Zawsze najpierw należy zdemontować przewód ujemny z bieguna ujemnego, a następnie odłączyć przewód dodatni od bieguna dodatniego.*

*Upewnić się, że podłączenie jest prawidłowe: Przewód dodatni do bieguna dodatniego, a przewód ujemny do bieguna ujemnego.*

1. Przejechać urządzeniem do suchego, dobrze wentylowanego pomieszczenia.
2. Wyłączyć maszynę, patrz rozdział *Wyłączanie maszyny*.

### Podłączanie ładowarki:

3. Odłączyć zasilanie, patrz rozdział *Odłączanie/podłączanie zasilania*.

### Rysunek I

- (1) Akumulator
  - (2) Kabel do ładowania
  - (3) Przewód zasilający
  - (4) Przenośna ładowarka
  - (5) Wskaźnik LED
  - (6) Wtyk po stronie maszyny
  - (7) Wtyk po stronie akumulatora
  - (8) Wtyczka ładowania
4. Umieść przenośną ładowarkę w miejscu na nogi na maszynie.

### UWAGA

*Nóżki muszą być skierowane w dół.*

*Nie wolno kłaść przenośnej ładowarki na akumulatorze!*

*Nie zakrywać przenośnej ładowarki żadnymi przedmiotami i nie umieszczać na niej żadnych przedmiotów!*

5. Poprowadzić kabel do ładowania przez przepust kablowy (strzałka) na ścianie rozdzielającej do wtyku akumulatora po stronie akumulatora.
6. Podłączyć wtyczkę do ładowania do wtyku akumulatora po stronie akumulatora, tak aby obie obudowy przylegały do siebie.

### UWAGA

*Umieścić wtyk akumulatora po stronie maszyny oraz kabel do ładowania w taki sposób, aby nie zostały uszkodzone podczas zamykania prawej obudowy!*

7. Podłączyć przewód zasilający do przenośnej ładowarki.
8. Włożyć przewód zasilający do odpowiedniego gniazda z zestykiem ochronnym.  
Proces ładowania rozpoczyna się i kończy automatycznie.  
Wskaźnik LED pokazuje aktualny status:
  - żółty = ładowanie akumulatora
  - miga na zielono = akumulator jest naładowany w >80%
  - świeci się na zielono = akumulator jest całkowicie naładowany
  - czerwony = występuje błąd  
Czas ładowania patrz rozdział *Dane techniczne*.
9. Pod koniec czasu ładowania należy sprawdzić poziom elektrolitu zgodnie z instrukcją obsługi od producenta akumulatora i w razie potrzeby skorygować.

### Odłączanie ładowarki:

10. Po zakończeniu ładowania należy odłączyć ładowarkę od urządzenia wykonując czynności w odwrotnej kolejności.

## Uruchamianie

### Kontrola bezpieczeństwa przed uruchomieniem

1. Sprawdzić poziom naładowania akumulatora, w razie potrzeby naładować akumulator, patrz rozdział *Ładowanie akumulatora*.
2. Sprawdzić funkcję wyłączania lewej i prawej obudowy, patrz rozdział *Obudowa lewa i prawa*, w razie potrzeby powiadomić serwis.
3. Sprawdzić działanie wyłącznika stykowego fotela, patrz rozdział *Wyłącznik stykowy fotela*, w razie potrzeby powiadomić serwis.
4. Sprawdzić ciśnienie powietrza w oponach kół tylnych i w razie potrzeby skorygować. Ciśnienie powietrza w oponach patrz rozdział *Dane techniczne*.
5. Sprawdzić, czy w walcach zamiatających i szczotce bocznej nie ma ciał obcych i długich, elastycznych przedmiotów, takich jak wstążki lub sznurki, w razie potrzeby usunąć ciała obce i elastyczne przedmioty.
6. Obrócić kluczyk w przełączniku kluczykowym na pozycję „O” i sprawdzić, czy pedał przyspieszenia porusza się swobodnie, gdy maszyna zatrzymuje się, w razie potrzeby powiadomić serwis.

### Ustawianie fotela kierowcy

### ⚠ NIEBEZPIECZEŃSTWO

#### **Zagrożenie wypadkiem**

*Siedzenie operatora ustawiać tylko po wyłączeniu urządzenia.*

1. Pociągnąć dźwignię regulacji fotela w prawo i ustawić fotel kierowcy w żądanym położeniu.

### Rysunek J

- ① Fotel kierowcy
  - ② Dźwignia regulacji siedzenia
2. Zwolnić dźwignię regulacji fotela.
  3. Sprawdzić, czy fotel został prawidłowo zablokowany, przesuważąc go do przodu i do tyłu.

### Zwalniania/aktywowanie hamulca postojowego

### ⚠ OSTRZEŻENIE

#### **Niebezpieczeństwo odniesienia obrażeń i uszkodzenia podczas zwalniania lub aktywowania hamulca postojowego na skutek staczenia się maszyny!**

*Podczas zwalniania lub aktywowania hamulca postojowego maszyna może się stoczyć i przejechać, zakleszczyć lub zmiażdżyć ludzi, zwierzęta albo kończyny.*

*Przed zwolnieniem lub aktywowaniem hamulca postojowego należy zabezpieczyć maszynę przed stoczeniem się za pomocą klinów.*

*Hamulec postojowy można zwalniać tylko wtedy, gdy maszyna stoi na równym i poziomym podłożu.*

Maszynę należy pchać tylko po równym podłożu, nigdy na wzniesieniach i zboczach.

Na wzniesieniach i zboczach maszyna może poruszać się wyłącznie za pomocą własnego napędu jezdnego.

Natychmiast po każdym przepchnięciu maszyny należy ją ponownie zabezpieczyć przed stoczeniem się za pomocą klinów pod koła.

Podczas pchania należy wziąć pod uwagę masę i wymiary maszyny, a w razie potrzeby skorzystać z pomocy.

#### **Wskazówka**

Hamulec postojowy jest automatycznie aktywowany, gdy maszyna zostaje zatrzymana i automatycznie zwalniany, gdy maszyna zostaje uruchomiona.

Hamulec postojowy działa na przednie koło.

Aby móc przesunąć maszynę, hamulec postojowy musi zostać zwolniony mechanicznie.

Wymiary i masa - patrz rozdział Dane techniczne.

#### **Zwalnianie hamulca postojowego:**

##### **Rysunek K**

- ① Hamulec postojowy
- ② Dźwignia
- ③ Przedmiot (np. klin)

1. Zaparkować maszynę na równym, poziomym podłożu i wyłączyć ją, patrz rozdział *Wyłączanie maszyny*.
2. Zabezpieczyć maszynę przed stoczeniem się za pomocą klinów pod koła.
3. Unieść dźwignię hamulca postojowego i włożyć jakiś przedmiot (np. klin) między dźwignię a hamulec postojowy. Hamulec postojowy jest zwolniony.
4. Wyjąć kliny i popchnąć maszynę.

#### **Aktywować hamulec postojowy:**

5. Zabezpieczyć klinem urządzenie przed odtoczeniem.
6. Usunąć włożony przedmiot (np. klin) pomiędzy dźwignię a silnika napędzającego bezpośrednio piastę koła. Hamulec postojowy jest aktywny.
7. Wyjąć kliny.

## **Działanie**

### **Uruchamianie maszyny**

#### **Wskazówka**

Aby uruchomić maszynę, lewa i prawa obudowa musi być zamknięta, a kierowca musi siedzieć na fotelu kierowcy.

1. Zająć miejsce na fotelu operatora. Uruchomiony zostaje wyłącznik stykowy fotela.
2. Włożyć kluczyk do wyłącznika kluczykowego i obrócić go do położenia "I".
3. Obrócić przełącznik wyboru programu na żadaną pozycję, funkcje - patrz rozdział *Przełącznik wyboru programu*.

### **Jazda maszyną**

#### **⚠ NIEBEZPIECZEŃSTWO**

#### **Niebezpieczeństwo zranienia na skutek nagłego zatrzymania!**

Maszyna zatrzymuje się gwałtownie, gdy tylko kierowca podniesie się z fotela.

Nie wstawać z fotela kierowcy podczas jazdy.

#### **⚠ OSTRZEŻENIE**

#### **Niebezpieczeństwo wypadku podczas cofania!**

Występuje zwiększone niebezpieczeństwo wypadku podczas cofania.

Przed rozpoczęciem cofania upewnić się, że nie stwarza ono zagrożenia dla innych osób, a w szczególności dla dzieci. W razie potrzeby należy poprosić o pomoc inną osobę.

Podczas cofania należy obserwować całe otoczenie.

#### **⚠ OSTRZEŻENIE**

#### **Niebezpieczeństwo wypadku podczas jazdy z podniesionym pojemnikiem na śmieci!**

Podczas jazdy z podniesionym pojemnikiem na śmieci występuje zwiększone ryzyko wypadku ze względu na zmianę położenia środka ciężkości maszyny.

Nie jeździć z podniesionym pojemnikiem na śmieci.

#### **UWAGA**

#### **Niebezpieczeństwo uszkodzenia napędu!**

Gwałtowne naciskanie pedału przyspieszenia może spowodować uszkodzenie napędu.

Zawsze należy powoli i ostrożnie wciskać pedał przyspieszenia. Przed zmianą kierunku jazdy z do przodu na do tyłu i odwrotnie, należy zatrzymać maszynę.

#### **Wskazówka**

Dźwignia hamulca postojowego w przednim kole musi znajdować się w położeniu do jazdy, patrz rozdział *Zwalniania/aktywowanie hamulca postojowego*.

##### **Rysunek L**

- ① Kierownica
- ② Wyświetlacz
- ③ Przełącznik kierunku jazdy
- ④ Pedał przyspieszenia

1. Uruchomić maszynę, patrz rozdział *Uruchamianie maszyny*.
2. Sprawdzić poziom naładowania akumulatora na wyświetlaczu, w razie potrzeby naładować akumulator, patrz rozdział *Ładowanie akumulatora*.
3. Ustawić przełącznik kierunku jazdy w pozycji "Jazda do przodu" lub "Jazda do tyłu".
4. Ostrożnie nacisnąć pedał przyspieszenia i płynnie dostosować prędkość jazdy. Nie naciskać gwałtownie pedału przyspieszenia.
5. Sterować kierunkiem jazdy za pomocą kierownicy.
6. Puścić pedał przyspieszenia, aby zmniejszyć prędkość.

### **Tryb zmiatania**

#### **Wskazówki dotyczące trybu zmiatania**

1. Aby uzyskać optymalny efekt czyszczenia, dostosować prędkość jazdy do warunków i jechać w przód.
2. Zmiatanie jest możliwe tylko przy wsuniętym pojemniku na śmieci. Jeśli przełącznik wyboru programu jest ustawiony na „Jazda”, kłapa pojemnika na śmieci jest automatycznie zamykana. Jeśli przełącznik wyboru programu jest ustawiony w pozycji "Zmiatanie walcem zmiatającym" lub "Zmiatanie walcem zmiatającym i szczotką boczną", kłapa pojemnika na śmieci jest automatycznie otwierana i możliwe jest zmiatanie.
3. Filtr przeciwpyłowy jest czyszczony automatycznie w regularnych odstępach czasu. W przypadku bardzo dużego nagromadzenia pyłu między cyklami czyszczenia należy nacisnąć przycisk czyszczenia filtra przeciwpyłowego, aby uruchomić dodatkowy cykl czyszczenia filtra.
4. W regularnych odstępach czasu opróżniać pojemnik na śmieci, patrz rozdział *Opróżnianie pojemnika na śmieci*. Nie przekraczać maksymalnego poziomu napełnienia pojemnika na śmieci, patrz rozdział *Dane techniczne*. Jeśli zbierane są głównie śmieci o dużej gęstości (żwir, piasek itp.), odpowiednio wcześniej opróżnić pojemnik na śmieci.
5. Stałe przeszkody o wysokości do 6 cm można pokonywać powoli i ostrożnie.

#### **UWAGA**

Stałe przeszkody o wys. powyżej 6 cm pokonywać tylko za pomocą odpowiedniej rampy.



## Zamiatanie za pomocą walca zamiatającego i miotel bocznych

### △ NIEBEZPIECZEŃSTWO

#### **Niebezpieczeństwo zranienia na skutek nagłego zatrzymania!**

Maszyna zatrzymuje się gwałtownie, gdy tylko kierowca podniesie się z fotela.

Nie wstawać z fotela kierowcy podczas jazdy.

### △ OSTRZEŻENIE

#### **Niebezpieczeństwo odniesienia obrażeń na skutek wyrzucania śmieci!**

Gdy kłapa do dużych śmieci jest otwarta, wyrzucane śmieci (np. kamienie) mogą zranić osoby postronne lub zwierzęta.

Nie otwierać kłapy do dużych śmieci, gdy w pobliżu maszyny znajdują się ludzie lub zwierzęta.

### UWAGA

#### **Niebezpieczeństwo uszkodzenia w wyniku zamiatania taśm i sznurków!**

Jeśli zamiatane są długie, elastyczne przedmioty, takie jak taśmy lub sznurki, mogą one uszkodzić mechanizm zamiatania.

Nie należy przejeżdżać maszyną ani szczotką boczną po długich, elastycznych przedmiotach, takich jak wstążki lub sznurki, ani zamiatać takich przedmiotów.

1. Do zamiatania należy wybrać program "Zamiatanie walcem zamiatającym", patrz rozdział *Przełącznik wyboru programu*. Walec zamiatający jest włączony i opuszczony.
2. Do czyszczenia blisko krawędzi należy wybrać program "Zamiatanie walcem zamiatającym i szczotką boczną", patrz rozdział *Przełącznik wyboru programu*. Walec zamiatający i szczotka boczna są włączone i opuszczone.
3. W przypadku zamiatania mokrych lub wilgotnych powierzchni otworzyć kłapę do zamiatania na mokro. Zredukowana zostaje siła ssania co zapobiega nadmiernemu zawilgoceniu filtra przeciwpyłowego
4. Aby zamieść większe przedmioty o wielkości do ok. 50 mm, należy krótko nacisnąć pedał kłapy do dużych śmieci.

## Opróżnianie pojemnika na śmieci

### △ OSTRZEŻENIE

#### **Niebezpieczeństwo odniesienia obrażeń na skutek spadania przedmiotów!**

Podczas podnoszenia i opuszczania pojemnika na śmieci występuje niebezpieczeństwo odniesienia obrażeń spowodowanych przez przedmioty spadające z półki.

Przed podniesieniem pojemnika na śmieci należy usunąć z półki wszystkie przedmioty, które nie są bezpiecznie zamocowane.

### △ OSTRZEŻENIE

#### **Niebezpieczeństwo odniesienia obrażeń spowodowanych przewróceniem się maszyny podczas opróżniania zbiornika na śmieci!**

Pojemnik na śmieci opróżniać tylko na stabilnym i równym podłożu.

Zachować bezpieczny odstęp w przypadku opróżniania pojemnika na hałdach i rampach.

### △ OSTRZEŻENIE

#### **Niebezpieczeństwo odniesienia obrażeń ciała podczas pobytu w strefie ruchu pojemnika na śmieci!**

Upewnić się, że podczas procesu opróżniania w obszarze ruchu pojemnika na śmieci nie przebywają żadne osoby ani zwierzęta.

### △ OSTRZEŻENIE

#### **Niebezpieczeństwo odniesienia obrażeń w wyniku zmiążdżenia lub odcięcia kończyn podczas ingerencji w mechanikę pojemnika na śmieci!**

Nie należy dotykać obszaru ruchu ani elementów mechanizmu opróżniania pojemnika na śmieci.

### △ OSTRZEŻENIE

#### **Niebezpieczeństwo obrażeń z powodu opadnięcia pojemnika na śmieci!**

Uniesiony pojemnik na śmieci może gwałtownie opaść i spowodować poważne obrażenia w wyniku zmiążdżenia i zakleszczenia.

Nie wolno wchodzić pod niezabezpieczony pojemnik na śmieci.

Przed wejściem pod pojemnik na śmieci należy go odpowiednio zabezpieczyć za pomocą przewidzianej do tego rozpórki zabezpieczającej.

### Wskazówka

Przy wysokociowym opróżnianiu maszyny, pojemnik na śmieci można opróżnić np. do kontenera na odpady (maksymalna wysokość opróżniania patrz rozdział *Dane techniczne*).

### Podnoszenie:

1. Z półki należy usunąć wszystkie przedmioty, które nie są bezpiecznie zamocowane.
2. Ustawić przełącznik wyboru programów w pozycji "Jazda", patrz rozdział *Przełącznik wyboru programu*. Pojemnik na śmieci można podnosić tylko w tej pozycji.

### Rysunek M

- ① Przycisk odblokowania pojemnika na śmieci
  - ② Przycisk podnoszenia / opuszczania pojemnika na śmieci
  - ③ Przełącznik otwierania/zamykania kłapy pojemnika
3. Ustawić maszynę przed miejscem rozładunku.

### UWAGA

Zapewnić odpowiednią ilość wolnego miejsca za i nad pojemnikiem na śmieci.

4. Odczekać co najmniej 1 minutę, aż osiadzie pył w pojemniku na śmieci.

### Opróżnianie:

5. Nacisnąć i przytrzymać przycisk „Odblokowanie pojemnika na śmieci”.

### Wskazówka

Ze względów bezpieczeństwa opróżnianie pojemnika na śmieci wymaga użycia obu rąk. Podczas całego procesu opróżniania należy trzymać wciśnięty przycisk "Odblokowanie pojemnika na śmieci".

6. Nacisnąć i przytrzymać przycisk "Podnoszenie / opuszczanie pojemnika na śmieci" w pozycji "Podnoszenie". Pojemnik na śmieci zostaje podniesiony.
  - a Aby opróżnić pojemnik do wysokiego pojemnika, należy całkowicie podnieść pojemnik na śmieci. Następnie powoli podjechać do kontenera.
  - b Aby opróżnić pojemnik na podłoże lub do niskich pojemników, należy podnieść pojemnik na śmieci na wysokość przynajmniej 75 cm. Nie jest możliwe otwarcie kłapy pojemnika na mniejszej wysokości.
  - c Zwolnić przycisk "Podnoszenie / opuszczanie pojemnika na śmieci".
7. Nacisnąć przycisk "Otwieranie/zamykanie kłapy pojemnika" na pozycji "Otwieranie". Kłapa pojemnika zostaje otwarta, a pojemnik na śmieci opróżniony.
8. Nacisnąć przycisk "Otwieranie/zamykanie kłapy pojemnika" na pozycji "Zamykanie". Kłapa pojemnika zostaje zamknięta.

### Opuszczanie:

9. Odsunąć maszynę na odległość ok. 2 m od miejsca rozładunku.

### UWAGA

Zapewnić odpowiednią ilość wolnego miejsca za i pod pojemnikiem na śmieci.

10. Nacisnąć przycisk "Podnoszenie/opuszczanie pojemnika na śmieci" na pozycji "Opuszczanie" i całkowicie opuścić pojemnik na śmieci.

11. Zwolnić przyciski "Odblokowanie pojemnika na śmieci" i "Podnoszenie/opuszczanie pojemnika na śmieci".
12. Odłożyć zdjęte przedmioty z powrotem na półkę.

### Wyłączanie maszyny

#### UWAGA

Nacisnąć przycisk wyłącznika awaryjnego, jeśli sytuacja niebezpieczna wymaga natychmiastowego wyłączenia maszyny oraz wszystkich funkcji jazdy i czyszczenia, patrz rozdział Wyłącznik awaryjny.

Nie używać wyłącznika awaryjnego do wyłączania maszyny podczas normalnej pracy, lecz postępować zgodnie z poniższymi wskazówkami:

1. Zaparkować maszynę tak, aby była poziomo.

#### Wskazówka

Hamulec postojowy zostaje automatycznie włączony, gdy maszyna zatrzymuje się.

Codziennie przed ostatnim wyłączeniem maszyny należy opróżnić pojemnik na śmieci, patrz rozdział Opróżnianie pojemnika na śmieci.

Codziennie po ostatnim wyłączeniu maszyny należy naładować akumulator, patrz rozdział Ładowanie akumulatora.

2. Ustawić przełącznik wyboru programu w pozycji „Jazda”.
3. Obrócić kluczyk w przełączniku kluczykowym na pozycję „O” i wyjąć go.

#### Wskazówka

Filtr przeciwpyłowy jest czyszczony automatycznie, a następnie maszyna jest całkowicie wyłączana.

## Transport

#### ⚠ NIEBEZPIECZEŃSTWO

##### Niebezpieczeństwo odniesienia obrażeń i uszkodzenia podczas załadunku maszyny!

Podczas załadunku maszyny występuje ryzyko odniesienia obrażeń na skutek stoczenia, przewrócenia i upadku maszyny.

Podczas załadunku należy wziąć pod uwagę masę i wymiary maszyny oraz zastosować odpowiednią rampę.

Podczas załadunku należy zabezpieczyć maszynę przed stoczeniem się, przewróceniem i upadkiem.

Do załadunku nie należy używać wózka widłowego.

Maszynę należy ładować tylko na równym, poziomym podłożu.

Na podjazdach i zjazdach maszyna może być przemieszczana wyłącznie za pomocą własnego napędu jezdnej maszyny, nigdy przez pchanie.

#### ⚠ NIEBEZPIECZEŃSTWO

##### Niebezpieczeństwo odniesienia obrażeń i uszkodzenia na skutek nieuwzględnienia masy!

Niebezpieczeństwo odniesienia obrażeń i uszkodzenia na skutek nieuwzględnienia masy podczas transportu i przechowywania maszyny.

Podczas transportu i przechowywania uwzględnić masę maszyny.

Zgodnie z obowiązującymi przepisami zabezpieczyć maszynę na czas transportu przed ześlizgnięciem się i przewróceniem.

1. Załadować maszynę, patrz rozdział Wyładunek maszyny.
2. Wyłączyć maszynę, patrz rozdział Wyłączanie maszyny.
3. Odłączyć zasilanie, patrz rozdział Odłączanie/podłączanie zasilania.
4. Zabezpieczyć koła maszyny przed odtoczeniem za pomocą klinów.
5. Przywiązać maszynę za pomocą odpowiednich pasów lub lin w oznaczonych punktach mocowania.

#### Rysunek N

Pokazano na przykładzie KM 100/120 R G

- Prząd: W miejscu na nogi w obszarze przedniej kolumny.
- Tył: Otwory (Ø ok. 30 mm) po lewej i prawej stronie w ramie między kołami tylnymi a pojemnikiem na śmieci.

#### UWAGA

Punkty mocowania są oznaczone symbolami łańcucha. Do mocowania używać tylko oznaczonych punktów mocowania, w przeciwnym razie maszyna ulegnie uszkodzeniu.

## Przechowywanie

#### ⚠ NIEBEZPIECZEŃSTWO

##### Niebezpieczeństwo odniesienia obrażeń i uszkodzenia na skutek nieuwzględnienia masy!

Niebezpieczeństwo odniesienia obrażeń i uszkodzenia na skutek nieuwzględnienia masy podczas transportu i przechowywania maszyny.

Podczas transportu i przechowywania uwzględnić masę maszyny.

Zgodnie z obowiązującymi przepisami zabezpieczyć maszynę na czas transportu przed ześlizgnięciem się i przewróceniem.

1. Opróżnić pojemnik na śmieci, patrz rozdział Opróżnianie pojemnika na śmieci.
2. Wyczyścić maszynę wewnątrz, patrz rozdział Czyszczenie wnętrza maszyny.
3. Wyczyścić maszynę z zewnątrz, patrz rozdział Czyszczenie urządzenia z zewnątrz.
4. Maszynę należy ustawić na płaskiej, poziomej powierzchni w suchym, zabezpieczonym przed mrozem otoczeniu.
5. Obrócić kluczyk w przełączniku kluczykowym na pozycję „O” i wyjąć go.
6. Odłączyć zasilanie, patrz rozdział Odłączanie/podłączanie zasilania.
7. Naładować akumulator, patrz rozdział Ładowanie akumulatora.

#### UWAGA

Proces ładowania należy powtarzać co 6 tygodni, w przeciwnym razie akumulator może ulec uszkodzeniu.

8. Szczelnie osłonić urządzenie przed pyłem.

## Czyszczenie i konserwacja

#### ⚠ OSTRZEŻENIE

##### Zagrożenie życia, niebezpieczeństwo zranienia i uszkodzenia!

W razie nieprzestrzegania zasad bezpieczeństwa podczas czyszczenia i konserwacji maszyny istnieje niebezpieczeństwo utraty życia, zranienia oraz uszkodzenia!

Należy przestrzegać wszystkich zasad bezpieczeństwa dotyczących czyszczenia i konserwacji, zamieszczonych w rozdziale Zasady bezpieczeństwa na początku tej instrukcji obsługi.

### Czyszczenie urządzenia

#### UWAGA

Zwarcia i inne szkody. Nie czyścić urządzenia za pomocą węża ani strumienia pod ciśnieniem.

#### UWAGA

##### Nieprawidłowe czyszczenie

Niebezpieczeństwo uszkodzenia.

Nie stosować ściernych ani agresywnych środków czyszczących.

#### ⚠ NIEBEZPIECZEŃSTWO

##### Zagrożenie dla zdrowia powodowane przez pył

Do czyszczenia wnętrza sprężonym powietrzem.

Zakładać maskę przeciwpyłową i okulary ochronne.

### Czyszczenie wnętrza maszyny

1. Wyłączanie maszyny.
2. Otworzyć lewą i prawą obudowę, patrz rozdział Otwieranie / zamykanie lewej / prawej obudowy.
3. Założyć środki ochrony indywidualnej (okulary ochronne, osłonę twarzy, maskę przeciwpyłową, ochronę słuchu itp.).
4. Przedmuchać maszynę sprężonym powietrzem.
5. Wyczyścić wnętrze maszyny za pomocą szmatki zwilżonej łagodnym roztworem myjącym.

6. Zamknąć lewą i prawą obudowę, patrz rozdział *Otwieranie / zamykanie lewej / prawej obudowy*.

#### Czyszczenie urządzenia z zewnątrz

1. Wyłączanie maszyny.
2. Maszynę z zewnątrz należy czyścić szmatką zwilżoną łagodnym roztworem myjącym.

#### Okresy konserwacji

##### Wskazówka

Aby spełnić warunki gwarancji, należy w czasie jej trwania zlecać autoryzowanemu serwisowi wykonanie wszystkich prac serwisowych i konserwacyjnych przewidzianych na liście przeglądów (ICL).

- Licznik godzin pracy wskazuje terminy przeglądu.
- Terminy przeglądów i prac konserwacyjnych wykonywanych przez klienta / operatora podano w rozdziale *Konserwacja wykonywana przez klienta*. Prace muszą być wykonane przez wykwalifikowanego specjalistę. W razie potrzeby należy skontaktować się ze autoryzowanym sprzedawcą lub serwisem firmy Kärcher.
- Dalsze prace konserwacyjne muszą być wykonywane przez autoryzowany serwis zgodnie z listą kontrolną przeglądów. Należy skontaktować się z serwisem w odpowiednim czasie.

#### Konserwacja wykonywana przez klienta

##### Wskazówka

Poniższe prace konserwacyjne muszą być wykonywane przez wykwalifikowanego specjalistę, w razie potrzeby należy skontaktować się z autoryzowanym sprzedawcą lub serwisem firmy Kärcher.

Prace przy hydraulice mogą być wykonywane wyłącznie przez autoryzowany serwis.

##### Codziennie:

1. Należy przeprowadzić kontrolę bezpieczeństwa przed uruchomieniem, patrz rozdział *Kontrola bezpieczeństwa przed uruchomieniem*.
2. Naładować rozładowany akumulator, sprawdzić poziom elektrolitu i w razie potrzeby uzupełnić, patrz rozdział *Ładowanie akumulatora*.

##### Raz na tydzień:

##### ⚠ OSTRZEŻENIE

##### Niebezpieczeństwo obrażeń z powodu opadnięcia pojemnika na śmieci!

Uniesiony pojemnik na śmieci może gwałtownie opaść i spowodować poważne obrażenia w wyniku zmiążdżenia i zakleszczenia.

Nie wolno wchodzić pod niezabezpieczony pojemnik na śmieci. Przed wejściem pod pojemnik na śmieci należy go odpowiednio zabezpieczyć za pomocą przewidzianej do tego rozpórki zabezpieczającej.

3. Sprawdzić swobodę ruchu wszystkich ruchomych części i w razie potrzeby zlecić ich nasmarowanie lub naprawę.

##### Wskazówka

Przed wszystkimi pracami konserwacyjnymi i naprawczymi przy podniesionym pojemniku na śmieci należy zamontować rozpórkę zabezpieczającą, patrz rozdział *Montaż/demontaż rozpórki zabezpieczającej pojemnik na śmieci*.

4. Sprawdzić listwy uszczelniające na skrzyni walca zmiatającego pod kątem prawidłowego ustawienia i zużycia, w razie potrzeby wyregulować ustawienie i wymienić zużyte listwy uszczelniające, patrz rozdział *Ustawianie / demontaż / montaż listew uszczelniających*.
5. Sprawdzić, czy 3 listwy uszczelniające na klapie pojemnika na śmieci nie są uszkodzone, w razie potrzeby wymienić.
6. Sprawdzić, czy walec zmiatający nie jest zużyty ani uszkodzony, w razie potrzeby wymienić go, patrz rozdział *Zdemontować / sprawdzić / zamontować walec zmiatający*.

7. Sprawdzić, czy szczotka(i) boczna(e) nie jest (są) zużyta(e) lub uszkodzona(e), w razie potrzeby wymienić, patrz rozdział *Kontrola / demontaż / montaż szczotek bocznych*.
8. Sprawdzić, czy filtr przeciwpyłowy nie jest zanieczyszczony ani uszkodzony, w razie potrzeby wymienić go i wyczyścić skrzynkę na filtr przeciwpyłowy, patrz rozdział *Demontaż / czyszczenie / montaż filtra przeciwpyłowego*.
9. Sprawdzić szczelność układu hydraulicznego, w razie potrzeby zlecić jego naprawę.
10. Sprawdzić, czy pasek napędowy wirnika wentylatora nie uległ zużyciu lub uszkodzeniu, w razie potrzeby wymienić.

##### Raz na miesiąc:

11. Sprawdzić akumulator pod kątem różnic w gęstości elektrolitu i temperatury pomiędzy ogniwami akumulatora zgodnie z instrukcją obsługi od producenta akumulatora, w razie potrzeby skontaktować się z serwisem.

#### Konserwacja w serwisie

##### Wskazówka

Aby spełnić warunki gwarancji, należy w czasie jej trwania zlecać autoryzowanemu serwisowi Kärcher wykonanie wszystkich prac serwisowych i konserwacyjnych przewidzianych na liście przeglądów.

- Pierwsza kontrola po 20 godzinach pracy
- Konserwacja co 100 godzin pracy
- Konserwacja co 300 godzin pracy
- W razie potrzeby, ale przynajmniej raz w roku, należy zlecić wykwalifikowanemu elektrykowi sprawdzenie rezystancji izolacji maszyny i akumulatora zgodnie z instrukcją obsługi od producenta akumulatora.

#### Prace konserwacyjne

##### Zdemontować / sprawdzić / zamontować walec zmiatający

Dzięki pływającemu łożysku walca zmiatającego, w razie zużycia szczotek szerokość zmiatania reguluje się automatycznie.

1. Wyłączyć maszynę, patrz rozdział *Wyłączanie maszyny*.

##### Demontaż:

2. Otworzyć lewą obudowę, patrz rozdział *Otwieranie / zamykanie lewej / prawej obudowy*.
3. Odkręcić lewą śrubę radełkowaną.

##### Rysunek T

- ① Lewa śruba radełkowana
  - ② Płyta łożyskowa
  - ③ Płyta nakrywająca
  - ④ Prawa śruba radełkowana
4. Wyciągnąć płytę łożyskową.
  5. Odkręcić prawą śrubę radełkowaną.
  6. Zdjąć pokrywę.
  7. Wyciągnąć walec zmiatający.

##### Rysunek U

- ① Walec zmiatający
- ② Oprawa walca zmiatającego (po obu stronach)
- ③ Końcówka listwy włosia w kształcie strzałki

##### Kontrola:

8. Sprawdź, czy walec zmiatający nie jest zużyty, uszkodzony i czy nie ma na nim nawiniętych elastycznych przedmiotów, takich jak taśmy, sznurki itp. Wymienić walec zmiatający, jeśli jest zużyty, uszkodzony lub efekt czyszczenia nie jest zadowalający, w razie potrzeby usunąć nawinięte na nim przedmioty.

##### Montaż:

9. Zamontować nowy walec zmiatający. Zwrócić uwagę na właściwe ustawienie, podczas jazdy do przodu końcówki listew włosia w kształcie strzałek muszą być skierowane w kierunku jazdy.
10. Założyć pokrywę.

##### Rysunek T

- ① Lewa śruba radełkowana
- ② Płyta łożyskowa
- ③ Płyta nakrywająca

- ④ Prawa śruba radełkowana  
 11. Dokręcić prawą śrubę radełkowaną.  
 12. Zamontować płytę łożyskową.  
 13. Dokręcić lewą śrubę radełkowaną.  
 14. Zamknąć lewą obudowę, patrz rozdział *Otwieranie / zamykanie lewej / prawej obudowy*.

#### Kontrola / demontaż / montaż szczotek bocznych

Dzięki pływającemu łożysku bocznej szczotki, w razie jej zużycia szerokość zamiatania regulowana jest automatycznie.

1. Wyłączyć maszynę, patrz rozdział *Wyłączanie maszyny*.

#### Kontrola:

2. Sprawdzić, czy szczotka boczna nie jest zużyta, uszkodzona i czy nie ma na niej zawiniętych giętkich przedmiotów, takich jak taśmy, sznurki itp. Wymienić szczotkę boczną, jeśli jest zużyta, uszkodzona lub efekt czyszczenia nie jest zadowalający, w razie potrzeby usunąć nawinięte na nią przedmioty.

#### Rysunek S

- ① Szczotka boczna  
 ② Śruba (3 szt.)

#### Demontaż:

3. Wykręcić śruby.  
 4. Zdjąć szczotkę boczną.  
 5. Wyczyścić mocowanie szczotki bocznej.

#### Montaż:

6. Zamocować nową szczotkę boczną w mocowaniu.  
 7. Dokręcić śruby.

#### Ustawianie / demontaż / montaż listew uszczelniających

#### Wskazówka

*Dobieg przedniej i tylnej listwy uszczelniającej wpływa na wyłożenie listew uszczelniających do tyłu podczas jazdy do przodu. Ustawić odpowiednio boczne listwy uszczelniające, wartości nastawy - patrz tabela **Wartości nastawy listew uszczelniających**.*

1. Wyłączyć maszynę, patrz rozdział *Wyłączanie maszyny*.

#### Ustawianie:

2. Otworzyć odpowiednią obudowę, patrz rozdział *Otwieranie / zamykanie lewej / prawej obudowy*.  
 3. Poluzować śruby lub nakrętki na płycie mocującej odpowiedniej listwy uszczelniającej.

#### Rysunek V

- ① Płyta mocująca  
 ② Boczna listwa uszczelniająca  
 ③ Przednia listwa uszczelniająca  
 ④ Tylne listwa uszczelniająca

4. Ustawić odpowiednią listwę uszczelniającą przesuwając ją w otworach podłużnych.  
 5. Dokręcić śruby lub nakrętki na płycie mocującej odpowiedniej listwy uszczelniającej.

#### Demontaż/montaż:

6. Odkręcić śruby lub nakrętki na płycie mocującej odpowiedniej listwy uszczelniającej.  
 7. Zdjąć płytę mocującą i listwę uszczelniającą.  
 8. Montaż przebiega w odwrotnej kolejności.

#### Wskazówka montażowa

*Przed dokręceniem śrub lub nakrętek należy ustawić listwę uszczelniającą.*

9. Zamknąć lewą lub prawą obudowę, patrz rozdział *Otwieranie / zamykanie lewej / prawej obudowy*.

#### Tabela wartości nastawczych dla listew uszczelniających:

Listwa uszczelniająca	Wartość nastawy
Boczna listwa uszczelniająca	Odstęp od podłoża 1–3 mm
Przednia listwa uszczelniająca	Dobieg 10–15 mm

Listwa uszczelniająca	Wartość nastawy
Tyłna listwa uszczelniająca	Dobieg 5–10 mm

#### Demontaż / czyszczenie / montaż filtra przeciwpyłowego

#### ⚠ NIEBEZPIECZEŃSTWO

#### Zagrożenie dla zdrowia powodowane przez pył

*Nosić maskę przeciwpyłową i okulary ochronne podczas prac przy instalacji filtracyjnej.*

*Przestrzegać zasad bezpieczeństwa obowiązujących w przypadku pyłów drobnych.*

1. Wyłączyć maszynę, patrz rozdział *Wyłączanie maszyny*.

#### Demontaż:

2. Począkać przynajmniej 1 minutę, aż zakończy się automatyczne czyszczenie filtra przeciwpyłowego, a w obudowie filtra osiadzie kurz.  
 3. Chwycić za uchwyt i odchylić półkę do góry.

#### Rysunek W

- ① Powierzchnia do odkładania  
 ② Uchwyt  
 ③ Dźwignia  
 ④ Filtr pyłowy  
 4. Przesunąć dźwignię w prawo w celu jej zablokowania.  
 5. Wyciągnąć do góry filtr przeciwpyłowy.

#### Czyszczenie:

6. Sprawdzić, czy filtr przeciwpyłowy nie jest zabrudzony ani uszkodzony, w razie potrzeby wyczyścić go lub wymienić.

#### UWAGA

*Nie należy czyścić filtra przeciwpyłowego sprężonym powietrzem ani szczotkować go. Aby wyczyścić, należy delikatnie go opukać lub odkurzyć.*

#### Montaż:

7. Montaż przebiega w odwrotnej kolejności.

#### Demontaż / montaż tylnego koła

#### ⚠ NIEBEZPIECZEŃSTWO

#### Zagrożenie życia podczas podnoszenia maszyny!

*Podczas podnoszenia maszyny występuje zagrożenie życia na skutek zsunięcia się z podnośnika.*

*W żadnym wypadku nie wolno siadać ani kłaść się pod podniesioną maszyną.*

*Maszynę podnosić tylko wtedy, gdy stoi ona na twardym, równym podłożu i zabezpieczyć ją przed odtoczeniem.*

*Maszynę podnosić wyłącznie za pomocą odpowiednich podnośników dostosowanych do jej masy.*

*Podnośniki samochodowe należy montować wyłącznie w miejscach oznaczonych na ramie pojazdu.*

#### Demontaż:

1. Ustawić maszynę na twardym, równym podłożu.  
 2. Wyłączyć maszynę, patrz rozdział *Wyłączanie maszyny*.  
 3. Otworzyć odpowiednią obudowę, patrz rozdział *Otwieranie / zamykanie lewej / prawej obudowy*.  
 4. Zabezpieczyć tylne koło po przeciwnej stronie przed odtoczeniem, podkładając kliny.  
 5. Poluzować śrubę koła o ok. 1 obrót w kierunku przeciwnym do ruchu wskazówek zegara, np. za pomocą klucza do kół.

#### Rysunek O

- ① Miejsce montażu podnośnika samochodowego  
 ② Symbol miejsca montażu podnośnika samochodowego  
 ③ Podkładka  
 ④ Śruba koła  
 ⑤ Tylne koło  
 6. Zamocować odpowiedni podnośnik w miejscu montażu podnośnika samochodowego i podnieść maszynę tak, aby tylne koło mogło się swobodnie obracać.  
*Masa maszyny patrz rozdział **Dane techniczne**.*  
 7. Odkręcić śrubę koła i wyjąć ją razem z podkładką.

8. Zdjąć tylne koło z piasty koła.
9. Zlecić naprawę uszkodzonego koła tylnego w specjalistycznym warsztacie lub wymienić je.

#### Montaż:

10. Założyć tylne koło na piastę koła.
11. Ręcznie dokręcić śrubę koła z podkładką, np. za pomocą klucza do kół, w kierunku zgodnym z ruchem wskazówek zegara.
12. Opuścić maszynę.
13. Dokręcić śrubę koła.  
Moment dokręcania: 56 Nm
14. Zamknąć odpowiednią obudowę, patrz rozdział *Otwieranie / zamykanie lewej / prawej obudowy*.
15. Wyjąć kliny.

#### Demontaż / montaż przedniego koła

1. Demontaż i montaż przedniego koła należy zlecić w serwisie.

#### Kontrola poziomu oleju hydraulicznego / uzupełnianie oleju

##### Wskazówka

Układ hydrauliczny maszyny jest układem zamkniętym, niezużywającym oleju. Dopóki nie ma nieszczelności, nie ma potrzeby sprawdzania poziomu oleju hydraulicznego. W razie stwierdzenia nieszczelności lub nieprawidłowego działania, powiadomić serwis i zlecić naprawę układu hydraulicznego.

#### Montaż/demontaż rozpórki zabezpieczającej pojemnik na śmieci

##### Montaż:

1. Ustawić maszynę na twardym, równym podłożu.
2. Całkowicie podnieść pojemnik na śmieci, patrz rozdział *Opróżnianie pojemnika na śmieci*.
3. Wyłączyć maszynę, patrz rozdział *Wyłączanie maszyny*.
4. Otworzyć prawą obudowę, patrz rozdział *Otwieranie / zamykanie lewej / prawej obudowy*.
5. Zdjąć rozpórkę zabezpieczającą.
  - a Wyciągnąć zawlecзки sprężynowe ze sworzni.
  - b Wyciągnąć sworznie i zdjąć rozpórkę zabezpieczającą z belki.

##### Rysunek P

6. Umieścić rozpórkę zabezpieczającą pomiędzy prawą belką a prawym ramieniem podnoszącym, jak pokazano na rysunku.

##### Rysunek Q

7. Zamontować sworznie.
  - a Włożyć sworznie do otworów.
  - b Włożyć zawlecзки sprężynowe do otworów w sworzniach, aż zawlecзки się zatrzasną.

##### Rysunek R

#### UWAGA

##### Niebezpieczeństwo uszkodzenia!

Podnoszenie lub opuszczanie pojemnika na śmieci przy zamontowanej rozpórce zabezpieczającej skutkuje uszkodzeniami maszyny i rozpórki zabezpieczającej! W celu zapobieżenia hydraulicznemu podnoszeniu lub opuszczaniu pojemnika na śmieci przy zamontowanej rozpórce zabezpieczającej nie jest możliwe zamknięcie budowy z prawej strony. W ten sposób aktywowany jest obwód bezpieczeństwa.

Nie zamykać obudowy z prawej strony na siłę!

##### Demontaż:

8. Demontaż przebiega w odwrotnej kolejności.

## Usuwanie usterek

#### ⚠ OSTRZEŻENIE

##### Niebezpieczeństwo odniesienia obrażeń i uszkodzenia podczas pracy przy elementach pod napięciem!

Praca przy częściach maszyny będących pod napięciem może spowodować obrażenia ciała na skutek porażenia prądem elektrycznym oraz uszkodzenie maszyny.

Przed przystąpieniem do prac kontrolnych, konserwacyjnych lub czyszczenia należy wyłączyć maszynę, wyjąć wtyczkę sieciową ładowarki z gniazdka sieciowego i odłączyć zasilanie maszyny napięciem.

Naprawy elementów znajdujących się pod napięciem mogą być wykonywane wyłącznie przez autoryzowany serwis.

#### ⚠ OSTRZEŻENIE

##### Niebezpieczeństwo odniesienia obrażeń spowodowanych nagłym uruchomieniem silników i systemów!

Po włączeniu maszyny silniki lub systemy mogą się gwałtownie uruchomić i spowodować obrażenia, np. w wyniku zakleszczenia, zgniecenia lub przecięcia.

Przed przystąpieniem do jakichkolwiek prac kontrolnych, konserwacyjnych lub czyszczenia należy wyłączyć maszynę i wyjąć klucz z przełącznika kluczykowego.

Mniejsze ustereki można usunąć samodzielnie, korzystając z poniższego przeglądu.

W przypadku wszystkich innych, niewymienionych tutaj usterek skontaktować się z serwisem!

#### Demontaż / montaż bezpieczników

##### UWAGA

##### Niebezpieczeństwo uszkodzenia w razie zastosowania nieodpowiednich bezpieczników!

W razie zastosowania bezpieczników niezgodnych z zaleceniami producenta może dojść do nieodwracalnego uszkodzenia podzespołów elektrycznych i elektronicznych.

Należy używać wyłącznie bezpieczników zgodnych ze specyfikacją producenta pod względem kształtu (bezpiecznik wtykowy, paskowy) i natężenia prądu (A).

Jeśli jakaś funkcja nie działa, należy sprawdzić odpowiedni bezpiecznik i w razie potrzeby wymienić go. W razie potrzeby należy skontaktować się z serwisem.

##### Demontaż:

1. Wyłączyć maszynę, patrz rozdział *Wyłączanie maszyny*.
2. Odłączyć zasilanie, patrz rozdział *Odłączanie/podłączanie zasilania*.
3. Otworzyć lewą obudowę, patrz rozdział *Otwieranie / zamykanie lewej / prawej obudowy*.
4. Wykręcić śrubę.

##### Rysunek X

- ① Śruba
- ② Pokrywa skrzynki z układami elektronicznymi
- ③ Hak zatraskowy
5. Pociągnąć pokrywę skrzynki z układami elektronicznymi lekko do przodu, wyczepić ją z zaczepu znajdującego się z tyłu i zdjąć.
6. Znaleźć uszkodzony bezpiecznik.
7. Zdjąć odpowiednią pokrywę bezpiecznika.

##### Rysunek Y

- ① Bezpiecznik F1 (bezpiecznik wtykowy 30 A)
- ② Bezpiecznik F2 (bezpiecznik paskowy 150 A)
- ③ Bezpiecznik F3 (bezpiecznik paskowy 200 A)
- ④ Pokrywa bezpiecznika
8. Wyjąć bezpiecznik.
  - a Bezpiecznik wtykowy: Wyjąć bezpiecznik wtykowy z uchwytu.
  - b Bezpiecznik paskowy: Odkręcić nakrętki i wyjąć pozostałości bezpiecznika paskowego z uchwytu.

##### Montaż:

9. Włożyć bezpiecznik.
  - a Bezpiecznik wtykowy: Włożyć bezpiecznik wtykowy do oporu w uchwyt.
  - b Bezpiecznik paskowy: Włożyć bezpiecznik paskowy do uchwytu i dokręcić nakrętki.
10. Założyć obudowę zabezpieczającą.
11. Zaczepić pokrywę skrzynki z układami elektronicznymi na zaczepie i przesunąć ją do tyłu.
12. Dokręcić śrubę.
13. Zamknąć lewą obudowę, patrz rozdział *Otwieranie / zamykanie lewej / prawej obudowy*.



### Usterki



Błąd	Przyczyna	Sposób usunięcia
<b>Maszyna nie jedzie .</b>	Nastąpiła przerwa w zasilaniu maszyny.	<ol style="list-style-type: none"> <li>1. Zająć miejsce na fotelu kierowcy, aby aktywować wyłącznik stykowy fotela.</li> <li>2. Sprawdzić, czy został wciśnięty wyłącznik awaryjny, w razie potrzeby odblokować go, patrz rozdział <i>Wyłącznik awaryjny</i>.</li> <li>3. Obrócić kluczyk w przełączniku kluczykowym na pozycję "I".</li> <li>4. Odczytać poziom naładowania akumulatora na wyświetlaczu, w razie potrzeby naładować akumulator, patrz rozdział <i>Ładowanie akumulatora</i>.</li> <li>5. Sprawdzić, czy lewa i prawa obudowa są zamknięte, w razie potrzeby zamknąć, patrz rozdział <i>Otwieranie / zamknięcie lewej / prawej obudowy</i>.</li> <li>6. Sprawdzić, czy wtyk akumulatora jest prawidłowo podłączony, w razie potrzeby podłączyć prawidłowo, patrz rozdział <i>Odlączenie/podłączanie zasilania</i>.</li> <li>7. Sprawdzić bezpieczniki, w razie potrzeby wymienić, patrz rozdział <i>Demontaż / montaż bezpieczników</i>.</li> <li>8. Jeśli maszyna nadal nie jedzie, poinformować serwis techniczny.</li> </ol>
<b>Podnoszenie się pyłu podczas zmiatania / niewystarczająca moc ssania.</b>	Pojemnik na śmieci jest pełny.	1. Opróżnić pojemnik na śmieci, patrz rozdział <i>Opróżnianie pojemnika na śmieci</i> .
	Filtr przeciwpyłowy jest zatkany.	1. Wyczyścić filtr przeciwpyłowy, a w przypadku silnego zanieczyszczenia wymienić go, patrz rozdział <i>Demontaż / czyszczenie / montaż filtra przeciwpyłowego</i> .
	Filtr przeciwpyłowy jest uszkodzony.	1. Wymienić filtr przeciwpyłowy, patrz rozdział <i>Demontaż / czyszczenie / montaż filtra przeciwpyłowego</i> .
	Filtr przeciwpyłowy jest nieprawidłowo zamontowany.	1. Prawidłowo zamontować filtr przeciwpyłowy, patrz rozdział <i>Demontaż / czyszczenie / montaż filtra przeciwpyłowego</i> .
	Listwy uszczelniające na skrzyni walca zmiatającego są nieprawidłowo ustawione.	1. Prawidłowo ustawić listwy uszczelniające, patrz rozdział <i>Ustawianie / demontaż / montaż listew uszczelniających</i> .
	Listwy uszczelniające na skrzyni walca zmiatającego są zużyte.	1. Wymienić listwy uszczelniające, patrz rozdział <i>Ustawianie / demontaż / montaż listew uszczelniających</i> .
	Uszczelki na obudowie filtra są luźne lub uszkodzone.	1. Zlecić wymianę uszczelek na obudowie filtra w serwisie lub zlecić ich prawidłowy montaż.
Listwy uszczelniające na klapie pojemnika na śmieci są luźne lub uszkodzone.	1. Zlecić wymianę lub prawidłowy montaż listew uszczelniających na klapie pojemnika na śmieci serwisowi.	
<b>Efekt czyszczenia jest niezadowalający.</b>	Szczotka boczna jest zużyta.	1. Wymienić szczotkę boczną, patrz rozdział <i>Kontrola / demontaż / montaż szczotek bocznych</i> .
	Walec zmiatający jest zużyty.	1. Wymienić walec zmiatający, patrz rozdział <i>Zdemontować / sprawdzić / zamontować walec zmiatający</i> .
	Listwy uszczelniające na skrzyni walca zmiatającego są nieprawidłowo ustawione.	1. Prawidłowo ustawić listwy uszczelniające, patrz rozdział <i>Ustawianie / demontaż / montaż listew uszczelniających</i> .
	Listwy uszczelniające na skrzyni walca zmiatającego są zużyte.	1. Wymienić listwy uszczelniające, patrz rozdział <i>Ustawianie / demontaż / montaż listew uszczelniających</i> .
	Kłapa do zmiatania na mokro jest otwarta.	1. Zamknąć kłapę do zmiatania na mokro.
	Kłapa do dużych śmieci jest otwarta.	1. Zlecić naprawę kłapy do dużych śmieci w serwisie.

Błąd	Przyczyna	Sposób usunięcia
<b>Walec zmiatający lub szczotka boczna nie obraca się.</b>	Nastąpiła przerwa w zasilaniu maszyny.	1. Przywrócić zasilanie, patrz rozdział <i>Maszyna nie jedzie</i> .
	Ustawiony jest program "Jazda".	1. Ustawić przełącznik wyboru programów na "Zamiatanie walcem zmiatającym" lub "Zamiatanie walcem zmiatającym i szczotką boczną", patrz rozdział <i>Przełącznik wyboru programu</i> .
	Walec zmiatający lub szczotki boczne są zablokowane.	1. Sprawdzić, czy na walcu zmiatającym lub szczotce bocznej nie ma nawiniętych, elastycznych przedmiotów, takich jak taśmy, sznurki itp. i w razie potrzeby usunąć, patrz rozdział <i>Zdemontować / sprawdzić / zamontować walec zmiatający oraz Kontrola / demontaż / montaż szczotek bocznych</i> .
	Pojemnik na śmieci nie został całkowicie opuszczony.	1. Całkowicie opuścić pojemnik na śmieci, patrz rozdział <i>Opróżnianie pojemnika na śmieci</i> .
<b>Nie można opróżnić pojemnika na śmieci.</b>	Nastąpiła przerwa w zasilaniu maszyny.	1. Przywrócić zasilanie, patrz rozdział <i>Maszyna nie jedzie</i> .
	Nie przestrzegano obsługi obiema rękami do bezpiecznego opróżniania pojemnika na śmieci.	1. Opróżnianie pojemnika na śmieci obiema rękami, patrz rozdział <i>Opróżnianie pojemnika na śmieci</i> .
	Lewa i prawa zabezpieczająca śruba ścinająca na pojemniku na śmieci została ścięta.	1. Zlecić serwisowi wymianę zabezpieczających śrub ścinających.
	Program „Zamiatanie walcem zmiatającym” lub „Zamiatanie walcem zmiatającym i szczotką boczną” jest ustawiony.	1. Ustawić przełącznik wyboru programów w pozycji „Jazda”, patrz rozdział <i>Przełącznik wyboru programu</i> .
<b>Nie można zamknąć obudowy z prawej strony.</b>	Pojemnik na śmieci jest zabezpieczony za pomocą rozpórki zabezpieczającej.	1. Zdemontować rozpórkę zabezpieczającą, patrz rozdział <i>Montaż/demontaż rozpórki zabezpieczającej pojemnik na śmieci</i> .

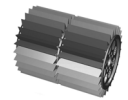
### Akcesoria / części zużywające się

Poniżej wybór części zużywających się lub opcjonalnych akcesoriów.

Części zużywające się i akcesoria	Opis / wskazówka	Nr katalogowy
Szczotka boczna, Standardowy	Do powierzchni wewnątrz i na zewnątrz.	6.905-986.0
Miotła boczna, miękka	Do pyłu drobnego na powierzchniach wewnątrz i na zewnątrz. Odporny na wilgoć	6.906-133.0
Miotła boczna, twarda	Do usuwania zabrudzeń, które przywarły do podłoża, na zewnątrz. Odporny na wilgoć	6.906-065.0
Walec zmiatający, Standardowy	Do powierzchni wewnątrz i na zewnątrz. Odporny na zużycie i wilgoć	6.905-095.0
Walec zmiatający, miękki	Do pyłu drobnego na powierzchniach wewnątrz i na zewnątrz. Odporny na wilgoć	6.905-190.0
Walec zmiatający, twardy	Do usuwania zabrudzeń, które przywarły do podłoża, na zewnątrz. Odporny na wilgoć	6.905-191.0
Filtr pyłowy		6.414-532.0
Listwa uszczelniająca, boczna z lewej i prawej strony		5.365-078.0

Części zużywające się i akcesoria	Opis / wskazówka	Nr katalogowy
Listwa uszczelniająca, z tyłu		5.365-053.0
Listwa uszczelniająca, z przodu		5.294-000.0
Tylne koło	Zamiennie.	6.435-845.0
Akumulator 24 V, 240 Ah		6.654-112.0

Akcesoria	Opis / wskazówka	Nr katalogowy
Ładowarka, przenośna		6.654-442.0
Zestaw kół, niebrzdących		2.853-048.0
Zestaw do montażu miotły bocznej, lewej	*	2.852-913.0
Zestaw do montażu daszka ochronnego	*	2.852-828.0
Zestaw do montażu system natryskowego	*	2.852-835.0
Zestaw do montażu lampy sygnalizacyjno-ostrzegawczej	*	2.852-911.0
Zestaw do montażu światła robocznego	*	2.852-904.0
Zestaw do montażu reflektora punktowego	*	2.852-995.0

Akcesoria	Opis / wskazówka	Nr katalogowy
Zestaw do montażu ochrona przed uderzeniem	*	2.852-491.0
Zestaw do montażu tylnego światła	*	2.853-042.0
Zestaw do montażu uchwytu z przysawką	*	2.853-030.0
Zestaw do montażu dodatkowej szczotki bocznej	*	2.853-034.0

Akcesoria Home-Base	Opis / wskazówka	Nr katalogowy
Adapter	Do mocowania akcesoriów do szyny Home-Base.	5.035-488.0
Hak podwójny	Do stosowania tylko w połączeniu z adapterem.	6.980-077.0

Akcesoria Home-Base	Opis / wskazówka	Nr katalogowy
Zbiornik na środek czyszczący	Do stosowania tylko w połączeniu z adapterem.	4.070-006.0
Szczypce do większych zanieczyszczeń Home-Base-Kit	Szczypce do większych zanieczyszczeń z elementami mocującymi.	4.035-524.0

\* Wymagany montaż w serwisie.

### Gwarancja

W każdym kraju obowiązują warunki gwarancji określone przez dystrybutora urządzeń Kärcher. Ewentualne usterki urządzenia usuwane są w okresie gwarancji bezpłatnie, o ile spowodowane są błędem materiałowym lub produkcyjnym. W sprawach napraw gwarancyjnych prosimy kierować się z dowodem zakupu do dystrybutora lub do autoryzowanego punktu serwisowego. (Adres znajduje się na odwrocie)

## Dane techniczne

		KM 100/120 R Bp	KM 100/120 R Bp Pack
<b>Wydajność urządzenia</b>			
Prędkość jazdy (maks.)	km/h	5,5	5,5
Prędkość robocza (maks.)	km/h	5,5	5,5
Zdolność pokonywania wzniesień (maks.)	%	12	12
Szerokość robocza bez mioteł bocznych	mm	730	730
Szerokość robocza z 1 miotłami bocznymi	mm	1000	1000
Szerokość robocza z 2 miotłami bocznymi	mm	1280	1280
Stopień ochrony		IPX 3	IPX 3
<b>Teoretyczna wydajność powierzchniowa</b>			
Wydajność bez mioteł bocznych	m <sup>2</sup> /h	4015	4015
Wydajność z 1 miotłami bocznymi	m <sup>2</sup> /h	5500	5500
Wydajność z 2 miotłami bocznymi	m <sup>2</sup> /h	7040	7040
<b>Akumulator</b>			
Typ akumulatora		–	24 V 4 HPzS 240, kwasowo-ołowiowy, bezobsługowy
Pojemność akumulatora	Ah	–	240
Czas ładowania całkowicie rozładowanego akumulatora	h	–	10 ... 15
Czas pracy z w pełni naładowanym akumulatorem	h	–	3,5
Napięcie akumulatora	V	–	24
Masa akumulatora	kg	–	195
Objętość elektrolitu	l	–	38
<b>Ładowarka</b>			
Napięcie sieciowe	V	–	230
Napięcie wyjściowe	V	–	24
Prąd wyjściowy	A	–	30
<b>Warunki otoczenia</b>			
Temperatura otoczenia	°C	-5 ... +40	-5 ... +40
Wilgotność powietrza, bez kondensacji	%	20 ... 90	20 ... 90
<b>Wymiary i masa</b>			
Długość	mm	1660	1660
Szerokość	mm	1110	1110
Wysokość	mm	1355	1355
Masa własna	kg	490	490
Masa własna (masa transportowa)	kg	490	684
Dopuszczalna masa całkowita	kg	1060	1060



		<b>KM 100/120 R Bp</b>	<b>KM 100/120 R Bp Pack</b>
Szerokość walca zamiatającego	mm	730	730
Średnica walca zamiatającego	mm	285	285
Średnica miotły bocznej	mm	410	410
<b>Pojemnik na śmieci</b>			
Pojemność pojemników na śmieci	l	120	120
Maks. ładowność pojemnika na śmieci	kg	150	150
Wysokość rozładunkowa (maks.)	mm	1520	1520
<b>Filtr i system ssawny</b>			
Powierzchnia filtra przeciwpylowy	m <sup>2</sup>	6	6
Kategoria użytkowa		U	U
<b>Silnik napędowy (elektryczny)</b>			
Typ silnika		Silnik prądu stałego z magnesem trwałym do jazdy do przodu i do tyłu	Silnik prądu stałego z magnesem trwałym do jazdy do przodu i do tyłu
Konstrukcja		Silnik napędzający bezpośrednio piastę koła przedniego	Silnik napędzający bezpośrednio piastę koła przedniego
Napięcie nominalne	V	24	24
Prąd znamionowy	A	40	40
Moc znamionowa (mechaniczna)	W	780	780
Prędkość obrotowa silnika	1/min	bezstopniowo	bezstopniowo
Stopień ochrony		IP 44	IP 44
<b>Silnik szczotki bocznej (elektryczny)</b>			
Typ silnika		Silnik prądu stałego z magnesem trwałym	Silnik prądu stałego z magnesem trwałym
Konstrukcja		Silnik przekładniowy (przekładnia kąтова)	Silnik przekładniowy (przekładnia kąтова)
Napięcie nominalne	V	24	24
Prąd znamionowy	A	8,5	8,5
Moc znamionowa (mechaniczna)	W	80	80
Prędkość obrotowa miotły bocznej	1/min	80	80
Stopień ochrony		IP 44	IP 44
<b>Silnik dmuchawy i zmiatarki (elektryczny)</b>			
Typ silnika		Silnik prądu stałego z magnesem trwałym	Silnik prądu stałego z magnesem trwałym
Konstrukcja		B14	B14
Napięcie nominalne	V	24	24
Prąd znamionowy	A	32	32
Moc znamionowa (mechaniczna)	W	600	600
Prędkość obrotowa	1/min	3500	3500
Stopień ochrony		IP 54	IP 54
<b>Ogumienie</b>			
Rozmiar ogumienia, przód	mm	ø 300	ø 300
Rozmiar ogumienia, tył		4.00-8	4.00-8
Ciśnienie powietrza w oponach	MPa (bar)	0,6 (6)	0,6 (6)
<b>Wartości określone zgodnie z EN 60335-2-72</b>			
Drgania przenoszone przez kończyny górne	m/s <sup>2</sup>	1,4	1,4
Wartość drgań ręki, niepewność pomiaru K	m/s <sup>2</sup>	0,2	0,2
Drgania na siedzeniu operatora	m/s <sup>2</sup>	0,3	0,3
Wartość drgań siedziska, niepewność pomiaru K	m/s <sup>2</sup>	0,1	0,1
Poziom ciśnienie akustycznego L <sub>pA</sub>	dB(A)	74	74
Niepewność L <sub>pA</sub> i L <sub>WA</sub>	dB(A)	3	3
Poziom mocy akustycznej L <sub>WA</sub>	dB(A)	92	92
Poziom ciśnienia akustycznego L <sub>WA</sub> + niepewność pomiaru L <sub>WA</sub>	dB(A)	94	94

Zmiany techniczne zastrzeżone.

## Deklaracja zgodności UE

Niniejszym oświadczamy, że określone poniżej urządzenie odpowiada pod względem koncepcji, konstrukcji oraz wprowadzonej przez nas do handlu wersji obowiązującym zasadniczym wymogom dyrektyw UE dotyczącym bezpieczeństwa i zdrowia. Wszelkie niezgodnione z nami modyfikacje urządzenia powodują utratę ważności tego oświadczenia.

Produkt: Zamiatarka z odkurzaczem

Typ: 1.280-xxx

### Obowiązujące dyrektywy UE

2006/42/WE (+2009/127/WE)

2000/14/WE

2014/30/UE

2014/53/EU (TCU)

### Zastosowane normy zharmonizowane

EN 60335-1

EN 60335-2-72

EN 62233: 2008

EN 55012: 2007 + A1: 2009

EN 61000-6-2: 2005

### TCU

EN 301 511 V12.5.1

EN 300 440 V2.1.1

EN 300 328 V2.2.2

EN 300 330 V2.1.1

EN 62311: 2008

### Poziom mocy akustycznej dB(A)

KM 100/120 R BAT

Zmierzony: 92

Gwarantowany: 94

### Zastosowane normy krajowe

-

### Zastosowana metoda oceny zgodności

2000/14/WE: Załącznik V

Niżej podpisane osoby działają na zlecenie i z upoważnienia zarządu.



H. Jenner

Chairman of the Board of Management



S. Reiser

Director Regulatory Affairs & Certification

Administrator dokumentacji:

S. Reiser

Alfred Kärcher SE & Co. KG

Alfred-Kärcher-Str. 28 - 40

71364 Winnenden (Germany)

Tel.: +49 7195 14-0



Faks: +49 7195 14-2212

Winnenden, 01.01.2022 r.

## Cuprins

Indicații generale .....	290
Indicații privind siguranța .....	290
Utilizarea conform destinației .....	292
Protecția mediului .....	292
Accesorii și piese de schimb .....	292
Verificare livrare .....	292
Funcționarea .....	292
Descrierea aparatului .....	292
Înainte de punerea în funcțiune .....	293
Baterii / Încărcătoare .....	294
Punerea în funcțiune .....	296
Regim .....	296
Transport .....	298
Depozitarea .....	298
Îngrijirea și întreținerea .....	299
Remediarea defecțiunilor .....	301
Accesorii/piese de uzură .....	303
Garanție .....	304
Date tehnice .....	304
Declarație de conformitate UE .....	306

## Indicații generale

  Înainte de a utiliza aparatul pentru prima dată, citiți și respectați aceste instrucțiuni de funcționare originale și instrucțiunile de funcționare care însoțesc bateria și încărcătorul. Păstrați instrucțiunile de funcționare originale pentru viitoarele utilizări sau pentru viitorul posesor.

## Indicații privind siguranța

### Trepte de pericol

#### ⚠ **PERICOL**

● Indicație referitoare la un pericol iminent, care duce la vătămări corporale grave sau moarte.

#### ⚠ **AVERTIZARE**

● Indicație referitoare la o posibilă situație periculoasă, care ar putea duce la vătămări corporale grave sau moarte.

#### ⚠ **PRECAUȚIE**

● Indică o posibilă situație periculoasă, care ar putea duce la vătămări corporale ușoare.

#### **ATENȚIE**

● Indicație referitoare la o posibilă situație periculoasă, care ar putea duce la pagube materiale.

### Indicații de siguranță pentru funcționare

⚠ **PERICOL** ● Nu lăsați niciodată aparatul nesupravegheat, atâta timp cât nu este asigurat împotriva mișcărilor accidentale. Acționați întotdeauna frâna de parcare înainte de a părăsi aparatul.

⚠ **AVERTIZARE** ● Folosiți aparatul doar conform destinației. Luați în considerare condițiile locale și aveți grijă în timpul lucrului cu aparatul la terțe persoane, în special la copii. ● Verificați starea aparatului, a dispozitivelor de lucru și a dispozitivelor de siguranță înainte de utilizarea mașinii, capacitatea de funcționare și siguranța în exploatare. În cazul în care starea nu este perfectă sau nu prezintă siguranța în exploatare, nu utilizați mașina. ● Acordați atenție în zonele periculoase (de ex. benzinării) prescripțiilor de securitate corespunzătoare. Nu utilizați aparatul în încăperi cu pericol de explozie. ● Acest aparat nu trebuie utilizat de persoane cu abilități fizice, senzoriale ori mentale reduse sau fără experiență și/sau cunoștințe. ● Pot utiliza aparatul numai persoanele care au primit instrucțiuni în ceea ce privește manipularea aparatului sau și-au demonstrat capacitatea de a opera și au fost însărcinate în mod expres. ● Purtați îmbrăcăminte pe corp și încălțăminte rezistentă atunci când operați sau întrețineți mașina. ● Nu utilizați aparatul în zone în care există posibilitatea de a fi lovit de obiecte aflate în cădere. ● Nu lăsați copiii nesupravegheați, pentru a vă asigura că nu se joacă cu aparatul. ● Este interzisă utilizarea aparatului de către copii sau adolescenți. ● Nu

priviți direct în sursa de lumină la aparatele cu iluminare Blue-Spot. ● Operatorul mașinii este responsabil pentru accidente cu alte persoane sau bunuri. ● Verificați zona imediată înainte de a pleca, de exemplu, dacă există copii sau animale. Aveți grijă să aveți o vizibilitate suficientă. ● Scoateți cheia din comutatorul cu cheie sau scoateți cheia inteligentă Kärcher (KIK) din suportul de la mașină pentru a preveni utilizarea neautorizată a mașinii.

### Indicații de siguranță în deplasare

**Indicație** ● Enumerarea aspectelor ce duc la un pericol de răsturnare nu se dorește ca fiind exhaustivă. **PERICOL** ● Pericol de răsturnare pe rampe și în pante mari! Respectați la accesarea pantelor și a rampelor valorile maxime admisibile din capitolul Date tehnice. ● Pericol de răsturnare în cazul unei înclinări laterale prea mari! Pe pante și în rampe, atunci când treceți transversal peste linia de cădere, respectați valorile maxime admise din capitolul Date tehnice. ● Pericol de răsturnare în cazul unui sol instabil! Utilizați mașina numai pe suprafețe stabile. ● Pericol de accidentare ca urmare a unei viteze neadaptate. Deplasați-vă lent în curbe.

### Aparatele alimentate cu baterie

⚠ **PERICOL** ● Pericol de explozie! Încărcați bateriile numai de la un încărcător adecvat ● La încărcarea bateriilor în spații închise este generat gaz cu potențial înalt exploziv. Încărcați bateriile numai în spații bine ventilate. ● În apropierea bateriilor sau în spațiul de încărcare a bateriilor nu trebuie să manevrați flăcări deschise, să generați scântei sau să fumați. ● Pericol de explozie și scurtcircuite. Nu așezați unelte sau obiecte similare pe baterie. ⚠ **PRECAUȚIE** ● Pericol de accidentare din cauza acidului de baterie. Respectați prescripțiile de securitate corespunzătoare. **ATENȚIE** ● Respectați instrucțiunile de utilizare ale producătorului bateriei și încărcătorului. Respectați recomandările legislației cu privire la tratarea bateriilor. ● Nu lăsați niciodată bateriile în stare descărcată pentru perioade lungi de timp; încărcați-le imediat ce este posibil. ● Pentru a evita apariția curenților vagabonzi, mențineți bateriile curate și uscate. Protejați bateriile de murdărie, de ex. de praf metalic. ● Eliminați bateriile uzate în mod ecologic, conform directivei CE 91/157/CEE sau a prescripțiilor naționale corespunzătoare.

### Indicații de securitate pentru transport

⚠ **PRECAUȚIE**  
● Pentru a evita accidentele și vătămările, trebuie să respectați greutatea aparatului la transport și depozitare, vezi capitolul Date tehnice din Manualul de utilizare.  
● Înainte de transport, opriți motorul și aduceți-l în stare de repaus. Fixați aparatul ținând cont de greutate, vezi capitolul Date tehnice din Manualul de utilizare.

### Îngrijirea și întreținerea

⚠ **AVERTIZARE** ● Înainte de efectuarea lucrărilor la instalația electrică, decuplați bateria. ● Înainte de curățarea, întreținerea, schimbarea pieselor și comutarea pe o altă funcție, este necesar să opriți aparatul și să extrageți cheia de contact.

⚠ **PRECAUȚIE** ● Reparațiile trebuie efectuate doar de către unități de service autorizate sau de personal calificat în acest domeniu, care sunt familiarizați cu toate reglementările relevante referitoare la siguranță.

**ATENȚIE** ● Respectați verificarea de siguranță pentru aparatele comerciale utilizate la nivel local, în conformitate cu reglementările locale (de ex. în Germania: VDE 0701). ● Scurtcircuite sau alte deteriorări. Nu curățați aparatul cu jet de apă prin furtun sau jet de apă de înaltă presiune. ● Efectuați lucrările la aparat întotdeauna cu niște mănuși adecvate.

### Dispozitive de siguranță

Dispozitivele de siguranță servesc la protejarea utilizatorului și nu trebuie să fie eliminate sau eludate în ceea ce privește funcția lor. **Respectați indicațiile privind siguranța din cadrul capitolelor!**

### Apărătoare stânga și dreapta

Apărătorile din stânga și din dreapta dispun de deconectări de siguranță care decuplează mașina dacă apărătoarea din stânga sau din dreapta nu este închisă corect.

Funcțiile de conducere și de curățare sunt active numai atunci când apărătorile din stânga și din dreapta sunt închise corespunzător.

### Operare cu două mâini, recipient de gunoi

Pentru a preveni manipularea mecanismului de golire și la zona de pivotare a recipientului de gunoi, ridicarea, coborârea și golirea recipientului de gunoi este posibilă numai cu două mâini.

### Contrafișa de siguranță a rezervorului de deșuri

Staționarea sub rezervorul de deșuri este permisă doar dacă acesta este complet ridicat și fixat corespunzător împotriva coborârii, cu folosirea contrafișei de siguranță.

### Înterupător de contact de la scaun



Înterupătorul de contact al scaunului înseamnă că funcțiile de conducere și de curățare sunt active numai atunci când o persoană se află pe scaunul șoferului.

### Comutator de oprire de urgență

În caz de pericol, toate funcțiile de conducere și de curățare pot fi oprite imediat prin apăsarea comutatorului de oprire de urgență. Pentru a debloca, rotiți butonul roșu al comutatorului de oprire de urgență.

### Simboluri pe mașină

	⚠ <b>PERICOL</b> <b>Pericol de incendiu</b> Nu măturați obiecte ce ard sau sunt incandescente, precum țigări, chibrituri și altele asemenea.
	⚠ <b>PERICOL</b> <b>Pericol de accidente din cauza răsturnării</b> Folosiți golirea la înălțime numai pe teren plan.
	⚠ <b>AVERTIZARE</b> <b>Pericol de rănire</b> Pericol de strivire și forfecare la curele, perii laterale, recipiente de material măturat, capotă.
	⚠ <b>AVERTIZARE</b> <b>Pericol de rănire</b> Răni provocate de tăieturi și striviri cauzate de piesele vehiculului în mișcare în interior. Nu introduceți mâna în deschiderile din aparat.
	Presiune de umflare a anvelopelor
	Punct de ridicare pentru cric
	Punct de fixare
	Încărcarea maximă a suprafeței de depozitare 20 kg
	Sarcină max. 150 kg
	Pedală clapetă pentru mizerie grosieră

	Clapetă de măturat ud
	Slăbirea, fixarea filtrului de praf

### Utilizarea conform destinației

Utilizați mașina de măturat cu funcționare pe baterie pentru măturarea suprafețelor de pardoseală în zona interioară și cea exterioară.

Mașina de măturat este concepută pentru utilizarea profesională. Utilizați mașina de măturat pentru următoarele aplicații:

- 1 Locuri de parcare
- 2 Trasee pietonale
- 3 Instalații de producție
- 4 Domenii logistice
- 5 Hoteluri
- 6 Spații pentru comerțul cu amănuntul
- 7 Zone de depozitare

Utilizați mașina de măturat numai conform indicațiilor din cadrul acestui manual de utilizare. Utilizarea în orice alt mod decât cel descris mai sus este considerată improprie. Producătorul nu își asumă responsabilitatea pentru pagube produse ca urmare a utilizării improprie, riscurile revenindu-i în întregime utilizatorului.

Nu este permisă modificarea mașinii de măturat.

Este permisă numai accesarea și curățarea suprafețelor aprobate de companie sau de către delegatul acesteia.

### Utilizarea eronată prevăzută

Nu măturați sau aspirați niciodată lichide explozive, gaze, acizi nediluți și solvenți (de ex. benzină, diluant de vopsea, păcură), acestea generând în combinație cu aerul aspirat vapori sau amestecuri explozive.

Nu măturați sau aspirați niciodată acetonă, acizi nediluți și solvenți, deoarece atacă și deteriorează materialele utilizate în componența aparatului.

Nu măturați sau aspirați niciodată prafuri metalice reactive (de ex. aluminiu, magneziu, zinc), ele formând în legături cu detergenți alcalini sau acizi gaze explozive.

Nu măturați sau aspirați obiecte aprinse sau incandescente, existând pericol de incendiu.

Nu măturați substanțe ce pot pune în pericol sănătatea.

Este interzisă staționarea în zonele periculoase. Se interzice funcționarea în spații cu pericol de explozie.

Transportul de personal însoțitor este interzis.

Împingerea/tragerea sau transportul obiectelor cu acest aparat este interzisă.

### Suprafețe adecvate pentru măturare

- Asfalt
- Pardoseală industrială
- Șapă
- Beton
- Pavaj

### Protecția mediului



Materialele de ambalare sunt reciclabile. Asigurați-vă de eliminarea ecologică a ambalajului.



Aparatele electrice și electronice conțin materiale reciclabile prețioase și, uneori, componente precum baterii, acumulatori sau uleiuri, care, în cazul utilizării incorecte sau a eliminării necorespunzătoare, pot periclită sănătatea și mediul înconjurător. Pentru funcționarea corectă a aparatului, aceste componente sunt necesare. Este interzisă eliminarea cu deșeurile menajere a aparatelor marcate cu acest simbol.

### Observații referitoare la materialele conținute (REACH)

Informații actuale referitoare la materialele conținute sunt disponibile la adresa: [www.kaercher.de/REACH](http://www.kaercher.de/REACH)

### Eliminarea ca deșeu a vehiculului ajuns la finalul duratei de exploatare

Vehiculele ce au ajuns la finalul duratei de exploatare conțin materiale reciclabile valoroase. Pentru eliminarea ca deșeu a vehiculului dvs. vă recomandăm colaborarea cu o companie de specialitate.

### Accesorii și piese de schimb

Utilizați numai accesorii originale și piese de schimb originale; ele asigură funcționarea în siguranță și fără avarii a aparatului. Informații despre accesorii și piesele de schimb se găsesc la adresa [www.kaercher.com](http://www.kaercher.com).

### Verificare livrare

Daunele și deteriorările de transport pe care le constatați la livrare trebuie notificate imediat reprezentanței comerciale, respectiv comerciantului.

### Funcționarea

Mașina de măturat funcționează conform principiului de întoarcere.

1. Periile rotative laterale curăță colțurile și muchiile suprafeței de măturat și transportă materialul măturat în traseul cilindrului de măturare.
2. Cilindrul de măturare transportă materialul măturat direct în recipientul de material măturat.
3. Praful antrenat în recipientul de gunoi este separat prin intermediul unui filtru de praf și suflanta aspiră aerul curat, filtrat.
4. Filtrul de praf este curățat automat în timpul funcționării.

### Descrierea aparatului

#### Elemente de operare și funcționale

Imagini - consultați paginile cu grafice

Figura A

- ① Selector de programe\*
- ② Buton de reglare pentru turația măturilor laterale
- ③ Ecran\*\*
- ④ Comutator de oprire de urgență
- ⑤ Comutator lumină de lucru (opțional)
- ⑥ Comutator girofar (opțional)
- ⑦ Tastă de claxon
- ⑧ Comutator pentru direcția de rulare
- ⑨ Pedală de accelerație
- ⑩ Comutator cu cheie
- ⑪ Pedală clapetă pentru mizerie grosieră
- ⑫ Tasta de deblocare a recipientului de deșeuri
- ⑬ Comutator sistem de pulverizare a apei (opțional)
- ⑭ Tastă pentru curățarea filtrului de praf
- ⑮ Volan
- ⑯ Învelișul dreapta
- ⑰ Contrafișa de siguranță a rezervorului de deșeuri
- ⑱ Clapetă de măturat ud
- ⑲ Scaunul șoferului (cu comutator de contact la așezare)
- ⑳ Plăcuța de tip (pe placa de suport de deasupra bateriei)
- ㉑ Filtru de praf
- ㉒ Suprafața de așezare
- ㉓ Învelișul stânga
- ㉔ Tastă de ridicare/coborâre a recipientului de gunoi
- ㉕ Tastă de deschidere/închidere a clapetei recipientului de gunoi
- ㉖ Șină Home Base
- ㉗ Maneta de reglare a scaunului
- ㉘ Roată posterioară
- ㉙ Bară de etanșare (4 bucăți)
- ㉚ Cilindru de măturare
- ㉛ Roată frontală (mecanism de acționare electric)
- ㉜ Mătură laterală pe partea dreaptă
- ㉝ Baterie\*\*\*
- ㉞ Cablu de încărcare\*\*\*

③⑤ Ștecher de încărcare\*\*\*

③⑥ Cablu de rețea\*\*\*

③⑦ Încărcător portabil\*\*\*

③⑧ Deplasare\*

③⑨ Măturat cu valț de măturare\*

④⑩ Măturat cu valț de măturare și mături laterale\*

\* Descriere, vezi capitolul *Selector de programe*

\*\* Descriere, vezi capitolul *Ecran*

\*\*\* doar KM 100/120 R Bp pachet

### Indicație

Nu sunt reprezentate echipările speciale care sunt deja montate la comanda din fabrică sau care pot fi montate ulterior de către departamentul de service, vezi capitolul *Accesorii/piese de uzură*.

## Selector de programe

### Indicație

Funcțiile sunt active numai atunci când comutatorul cu cheie se află în poziția "I".

### Figura B

#### ① Deplasare

- Mașina poate fi condusă la locul de utilizare.
- Valțul de măturare și mpturile laterale sunt ridicate și deconectate.

#### ② Măturarea cu valțul de măturare

- Valțul de măturare este coborât și pornit.

#### ③ Măturatul cu cilindrul de măturare și perile laterale

- Valțul de măturare și măturile laterale din dreapta și stânga (opțional) sunt coborâte și pornite.

## Ecran

### Figura C

#### ① Ecran

#### ② Starea de încărcare a acumulatorului

#### ③ Contor ore de funcționare

Dacă comutatorul cu cheie se află în poziția „I”, pe ecran sunt afișate următoarele:

- starea de încărcare a acumulatorului, în %
- contorul de ore de funcționare

Eliberați tasta corespunzătoare sau pedala de accelerație, dacă pe ecran este afișat oricare dintre următoarele mesaje:

- W 1 (este acționată tasta pentru deblocarea recipientului de gunoi)
- W 2 (este acționată tasta pentru ridicarea recipientului de gunoi)
- W 3 (este acționată tasta pentru coborârea recipientului de gunoi)
- W 4 (este acționată pedala de accelerație)

Dacă mesajul este afișat în continuare, luați legătura cu departamentul de service.

Dacă pe ecran este afișat următorul mesaj, luați legătura cu departamentul de service:

- E ...,

Dacă nivelul de încărcare al acumulatorului este < 20%, sistemul emite un semnal sonor de avertizare la fiecare 2 minute. Încărcați acumulatorul cât mai curând posibil, consultați capitolul *Încărcarea bateriei*.

Dacă nivelul de încărcare a acumulatorului este < 10%, valțul de măturare și măturile laterale sunt deconectate. Încărcați imediat acumulatorul, consultați capitolul *Încărcarea bateriei*.

## Măști

### ⚠ AVERTIZARE

#### Defecțiune din cauza măștilor deschise

Deschideți măștile doar după poziționarea comutatorului-cheie în poziția <0> și după îndepărtarea cheii.

Deschiderea în timpul funcționării este interzisă.

## Deschidere /închidere apărătoare stânga /dreapta

### Deschideți apărătoarea din stânga pentru următoarele operațiuni:

- Scoatere/verificare/montare valț de măturare, vezi capitolul *Demontarea/verificarea/montarea valțului de măturare*
- Curățarea interiorului aparatului, vezi capitolul *Curățarea interiorului mașinii*
- Demontare/montare roata posterioară stânga, vezi capitolul *Demontarea/montarea roții posterioare*
- Înlocuirea siguranței, vezi capitolul *Demontarea/Montarea siguranței*

### Deschideți apărătoarea din dreapta pentru următoarele operațiuni:

- Deconectare/conectare sursă de alimentare cu tensiune, vezi capitolul *Decuplarea/conectarea alimentării cu tensiune*
- Încărcarea bateriei, vezi capitolul *Încărcarea bateriei*
- Curățarea interiorului aparatului, vezi capitolul *Curățarea interiorului mașinii*
- Demontare/montare roata posterioară spate, vezi capitolul *Demontarea/montarea roții posterioare*
- 1. Deconectarea mașinii, vezi capitolul *Deconectarea mașinii*.

### Deschiderea apărătoării din stânga/dreapta:

- Prindeți mânerul înfundat de partea din față de la apărătoarea din stânga/dreapta, ridicați ușor și basculați în lateral apărătoarea din stânga/dreapta.

### Figura D

Reprezentat la apărătoarea din stânga, de la un KM 100/120 R G

### Închiderea apărătoarei din stânga/dreapta:

- Basculați înapoi apărătoarea din stânga/dreapta, până când se cuplează în mod audibil la mașină.

## Suprafața de așezare

Sarcina maximă admisă a compartimentului de depozitare este de 20 kg.

- Asigurați-vă că încărcătura este fixată în siguranță.

## Înainte de punerea în funcțiune

### Descărcarea mașinii

#### ⚠ PERICOL

#### Pericol de rănire și de deteriorare la încărcarea mașinii!

La încărcarea mașinii, există pericol de rănire din cauza rostogolirii, a răsturnării și a căderii mașinii.

La încărcare, țineți cont de greutatea și dimensiunile mașinii și utilizați o rampă adecvată.

La încărcare, asigurați mașina pentru a nu se rostogoli, răsturna sau cădea.

Pentru încărcare nu folosiți un motostivuitoar.

Încărcați mașina numai pe un teren orizontal și drept.

Pe pantele în urcare și în coborâre, deplasați mașina numai cu mecanismul de rulare propriu al mașinii, niciodată împingând.

Dimensiuni, greutate și capacitate maximă de urcare, vezi capitolul *Date tehnice*.

### Figura E

Imagine: Montarea rampei

- Tăiați benzile din plastic ale ambalajului și îndepărtați folia de ambalaj.
- Pregătiți mașina pentru deplasare:
  - a KM 100/120 R Bp: Montați și conectați o baterie, vezi capitolul *Montarea/racordarea/demontarea acumulatorului*.
  - b KM 100/120 R Bp Pack: Stabiliți alimentarea cu tensiune, vezi capitolul *Decuplarea/conectarea alimentării cu tensiune*.
  - c Dacă este necesar, încărcați bateria, vezi capitolul *Încărcarea bateriei*.
- Îndepărtați curea de tensionare de la punctele de prindere.
- Deșurubați de pe palet cele trei scânduri reprezentate și bucața de lemn fasonat.

5. Așezați scândurile pe muchia paletului și aliniați-le, în așa fel încât să stea coplanar la roțile mașinii. Înșurubați scândurile pe palet.
6. Așezați bucata de lemn ca suport sub scânduri.
7. Îndepărtați șipcile de lemn de la roți.
8. Scoateți cu grijă mașina de pe palet prin rampa creată, vezi capitolul *Deplasarea mașinii*.

### Împingerea mașinii

#### ⚠ AVERTIZARE

#### **Pericol de rănire și de deteriorare la eliberarea sau activarea frânei de parcare din cauza deplasării de pe loc a mașinii!**

La eliberarea sau la activarea frânei de parcare, mașina se poate deplasa de pe loc și poate călca ori prinde sau strivi persoane, animale sau părți ale corpului.

Înainte de a elibera sau de a activa frâna de parcare, asigurați mașina pentru a nu se deplasa de pe loc, cu ajutorul caelor de roată.

Eliberați frâna de parcare, numai atunci când mașina se află pe un teren drept și orizontal.

Împingeți mașina numai pe teren plan, niciodată pe pante sau rampe.

Deplasați mașina pe pante și rampe, folosind exclusiv mecanismul de rulare propriu al mașinii.

Imediat după fiecare împingere a mașinii, asigurați din nou mașina cu cale de roată pentru a preveni deplasarea acesteia de pe loc.

Atunci când împingeți, țineți cont de greutatea și de dimensiunile mașinii, cereți ajutor dacă este necesar.

1. Înainte de a împinge mașina citiți capitolul *Eliberarea/activarea frânei de parcare!*

### Baterii / Încărcătoare

#### ATENȚIE

#### **Utilizați numai bateriile și încărcătoarele recomandate de producător**





Înlocuiți bateriile numai cu baterii de același tip.

Scoateți bateria înainte de a elimina aparatul ca deșeu și eliminați-o pe aceasta ca deșeu respectând normele specifice țării, resp. pe cele locale.

#### Simbolurile indicațiilor de avertizare

Pe durata manipulării acumulatorului acordați atenție următoarelor avertismente:

	Respectați indicațiile din manualul de utilizare al acumulatorului și de pe acumulator, precum și din acest manual de utilizare.
	Purtați ochelari de protecție.
	Țineți copiii departe de acid și de acumulator.
	Pericol de explozie
	Sunt interzise focul, scânteile, lumina neprotejată și fumatul.
	Pericol de arsuri acide

	Acordarea primului ajutor
	Indicație de avertizare
	Eliminarea ca deșeu
	Eliminarea acumulatorului în pubelă este interzisă.

### Indicații privind siguranța

#### ⚠ PERICOL

#### **Pericol de incendiu și explozie**

Nu așezați unelte sau alte obiecte pe baterie.

Evitați neapărat fumatul și focul deschis.

Asigurați ventilația adecvată a încăperilor la încărcarea bateriilor. Utilizați numai bateriile și încărcătoarele avizate de Kärcher (piese de schimb originale).

#### ⚠ AVERTIZARE

#### **Periclitarea mediului prin eliminarea neadecvată a bateriei ca deșeu**

Eliminați în siguranță ca deșeu bateriile defecte sau uzate (contactați dacă este cazul o companie de salubritate competentă sau service-ul Kärcher).

#### Măsurile la eliberarea accidentală a acidului bateriei

În cazul utilizării conform destinației și cu respectarea instrucțiunilor de folosire, bateriile cu plumb nu prezintă un pericol.

Acordați totuși atenție faptului că bateriile cu plumb conțin acid sulfuric care poate cauza corodări puternice.

1. Fixați acizii vărsați sau scurși din baterii neetanșe cu agenți de aglomerare de ex. nisip. Nu permiteți să ajungă în canalizare, în sol sau în ape.
2. Neutralizați acizii cu calcar/sodă și eliminați ca deșeu cu respectarea prevederilor locale.
3. Pentru eliminarea ca deșeu a bateriei, contactați o societate de specialitate în eliminare deșeurilor de acest tip.
4. Spălați stropii de acid din ochi sau de pe piele cu multă apă limpede.
5. După aceea, contactați imediat un medic.
6. Spălați îmbrăcămintea afectată cu apă.
7. Schimbați îmbrăcămintea.

#### Montarea/racordarea/demontarea acumulatorului

#### ⚠ AVERTIZARE

#### **Pericol de rănire și de deteriorare din cauza unui scurtcircuit!**

Atunci când lucrați în zona bateriei, există pericol de rănire și de deteriorare din cauza scurtcircuitelor.

Nu așezați unelte sau alte obiecte pe baterie.

Montarea: Montați întotdeauna mai întâi cablul pozitiv la polul pozitiv și apoi cablul negativ la polul negativ.

Demontarea: Demontați întotdeauna mai întâi cablul negativ de la polul negativ și apoi cablul pozitiv de la polul pozitiv.

Atenție la alocarea corectă: Cablul pozitiv la polul pozitiv și cablul negativ la polul negativ.

#### Indicație

Pachetul de livrare al aparatului KM 100/120 R Bp Pack include acumulatorul și încărcătorul.

1. Deconectați mașina, consultați capitolul *Deconectarea mașinii*.

#### Montarea:

2. Deschideți apărătorile din stânga și din dreapta, consultați capitolul *Deschidere /închidere apărătoare stânga /dreapta*.

3. Îndepărtați cablul pozitiv și pe cel negativ cu fișa de conectare de la acumulator din suportul de acumulator de la aparat.
4. Atașați un dispozitiv de ridicare adecvat la ochii de ridicare din stânga și dreapta de la acumulator.

Greutatea acumulatorului, consultați capitolul *Date tehnice*.

#### Figura F

- ① Șurubul polului pozitiv
  - ② Pol pozitiv
  - ③ Cablu pozitiv
  - ④ Acumulator
  - ⑤ Capacul polului pozitiv
  - ⑥ Ochi de ridicare
  - ⑦ Capacul polului negativ
  - ⑧ Cablu negativ
  - ⑨ Pol negativ
  - ⑩ Șurubul polului negativ
  - ⑪ Conectorul acumulatorului pe partea acumulatorului
5. Așezați cu grijă acumulatorul în suportul de acumulator al mașinii, folosind dispozitivul de ridicare.

#### Indicație

*Bornele pozitive și negative neutilizate trebuie să se afle în partea dreaptă a mașinii.*

6. Scoateți dispozitivul de ridicare de la ochii de ridicare din stânga și din dreapta.

#### Conectarea:

7. Pentru început conectați cablul pozitiv la borna pozitivă a acumulatorului și montați capacul bornei pozitive, consultați capitolul *Montarea/demontarea cablului pozitiv/negativ de la acumulator*.
8. Conectați cablul negativ la borna negativă a acumulatorului și montați capacul bornei negative, consultați capitolul *Montarea/demontarea cablului pozitiv/negativ de la acumulator*.
9. Stabiliți alimentarea cu tensiune, consultați capitolul *Decuplarea/conectarea alimentării cu tensiune*.
10. Rotiți cheia în comutatorul cu cheie în poziția „I”.
11. Citiți nivelul de încărcare al acumulatorului pe ecran și încărcați acumulatorul dacă este cazul, consultați capitolul *Încărcarea bateriei*.

#### Demontarea:

12. Pentru demontare urmați pașii menționați, dar în ordine inversă.

### Montarea/demontarea cablului pozitiv/negativ de la acumulator

#### ⚠ AVERTIZARE

**Pericol de rănire și de deteriorare din cauza unui scurtcircuit!**

*Atunci când lucrați în zona bateriei, există pericol de rănire și de deteriorare din cauza scurtcircuitelor.*

*Nu așezați unelte sau alte obiecte pe baterie.*

*Montarea: Montați întotdeauna mai întâi cablul pozitiv la polul pozitiv și apoi cablul negativ la polul negativ.*

*Demontarea: Demontați întotdeauna mai întâi cablul negativ de la polul negativ și apoi cablul pozitiv de la polul pozitiv.*

*Atenție la alocarea corectă: Cablul pozitiv la polul pozitiv și cablul negativ la polul negativ.*

1. Deconectarea mașinii.

#### Montarea:

2. Deconectați sursa de alimentare cu tensiune, consultați capitolul *Decuplarea/conectarea alimentării cu tensiune*.
3. Treceți cablul pozitiv prin ochiul de ridicare din partea dreapta a acumulatorului, până la polul pozitiv.

#### Figura G

- ① Șurubul polului pozitiv
- ② Pol pozitiv
- ③ Cablu pozitiv
- ④ Acumulator
- ⑤ Capacul polului pozitiv

- ⑥ Capacul polului negativ
- ⑦ Cablu negativ
- ⑧ Pol negativ
- ⑨ Șurubul polului negativ
- ⑩ Urechea de ridicare din dreapta

4. Demontați și depozitați carcasa de transportare de pe polul pozitiv.
5. Folosiți șurubul de pol pozitiv și înșurubați cablul pozitiv la polul pozitiv.  
Cuplu de strângere: 25 Nm.
6. Montați capacul polului pozitiv pe polul pozitiv.
7. Treceți cablul negativ prin ochiul de ridicare din partea dreapta a acumulatorului, până la polul negativ.
8. Demontați și depozitați carcasa de transportare de pe polul negativ.
9. Folosiți șurubul de pol negativ și înșurubați cablul negativ la polul negativ.  
Cuplu de strângere: 25 Nm.
10. Montați capacul polului negativ pe polul negativ.
11. Stabiliți alimentarea cu tensiune, consultați capitolul *Decuplarea/conectarea alimentării cu tensiune*.

#### Demontarea:

12. Pentru demontare urmați pașii menționați, dar în ordine inversă.

### Decuplarea/conectarea alimentării cu tensiune

#### Figura H

- ① Conectorul bateriei din partea mașinii
  - ② Conectorul bateriei pe partea bateriei
1. Deconectați mașina, vezi capitolul *Deconectarea mașinii*.
  2. Deschideți carcasa din dreapta, vezi capitolul *Deschidere /închidere apărătoare stânga /dreapta*.

#### Decuplarea:

3. Deconectați conectorul bateriei de pe partea mașinii de la conectorul bateriei de pe partea bateriei.  
Mașina este scoasă de sub tensiune.

#### Conectarea:

4. Conectați conectorul bateriei de pe partea mașinii la conectorul bateriei de pe partea bateriei, până când cele două carcase ale conectorului sunt unite.  
Alimentarea cu tensiune a mașinii a fost realizată.
5. Închideți apărătoarea din dreapta, vezi capitolul *Deschidere /închidere apărătoare stânga /dreapta*.

### Încărcarea bateriei

#### ⚠ AVERTIZARE

**Pericol de rănire și de deteriorare din cauza unui scurtcircuit!**

*Atunci când lucrați în zona bateriei, există pericol de rănire și de deteriorare din cauza scurtcircuitelor.*

*Nu așezați unelte sau alte obiecte pe baterie.*

*Montarea: Montați întotdeauna mai întâi cablul pozitiv la polul pozitiv și apoi cablul negativ la polul negativ.*

*Demontarea: Demontați întotdeauna mai întâi cablul negativ de la polul negativ și apoi cablul pozitiv de la polul pozitiv.*

*Atenție la alocarea corectă: Cablul pozitiv la polul pozitiv și cablul negativ la polul negativ.*

1. Deplasați mașina într-un spațiu interior uscat și bine aerisit.
2. Deconectați mașina, vezi capitolul *Deconectarea mașinii*.

#### Conectarea încărcătorului:

3. Deconectați sursa de alimentare cu tensiune, vezi capitolul *Decuplarea/conectarea alimentării cu tensiune*.

#### Figura I

- (1) Acumulator
- (2) Cablu de încărcare
- (3) Cablu de rețea
- (4) Încărcător portabil
- (5) Afișaj cu led
- (6) Conectorul bateriei din partea mașinii

- (7) Conectorul bateriei pe partea bateriei  
 (8) Ștecăr de încărcare  
 4. Așezați încărcătorul portabil pe suprafața circulabilă a mașinii.

#### ATENȚIE

- Picioarele trebuie să fie îndreptate în jos.  
 Nu așezați încărcătorul portabil pe baterie!  
 Nu acoperiți încărcătorul portabil cu obiecte și nu așezați niciun obiect pe acesta!*
5. Treceți cablul de încărcare prin elementul de trecere pentru cablu (săgeată) de pe peretele separator până la conectorul de baterie de pe partea bateriei.  
 6. Introduceți conectorul de încărcare în conectorul bateriei de pe partea bateriei, până când cele două carcase ale conectorului se unesc.

#### ATENȚIE

*Așezați conectorul bateriei de pe partea mașinii și cablul de încărcare, în așa fel încât apărătoria dreaptă să nu se deterioreze la închidere!*

7. Conectați cablul de alimentare de la rețea la încărcătorul portabil.  
 8. Introduceți cablul de rețea într-o priză șuco.  
 Procesul de încărcare începe și se termină automat.  
 Afișajul cu leduri indică starea actuală:
- galben = bateria este încărcată
  - verde intermitent = bateria este încărcată > 80 %
  - verde constant = bateria este complet încărcată
  - roșu = eroare
- Timp de încărcare, vezi capitolul *Date tehnice*.
9. Spre sfârșitul perioadei de încărcare, verificați nivelul electrolitului în conformitate cu instrucțiunile de funcționare ale producătorului bateriei și corectați dacă este necesar.

#### Demontarea încărcătorului:

10. După încărcare, demontați încărcătorul de la mașină, în succesiunea inversă a operațiunilor.

## Punerea în funcțiune

### Verificare de siguranță înainte de pornire

1. Verificați starea de încărcare a bateriei, încărcăți bateria dacă este necesar, vezi capitolul *Încărcarea bateriei*.
2. Verificați funcția de deconectare la capacul din stânga și din dreapta, vezi capitolul *Apărătoare stânga și dreapta* dacă este necesar, informați departamentul de service.
3. Verificați funcția de deconectare a comutatorului de contact al scaunului, vezi capitolul *Întreprător de contact de la scaun*, informați departamentul de service dacă este necesar.
4. Verificați presiunea anvelopelor de la roțile posterioare și reglați-o dacă este necesar. Presiunea din anvelope, vezi capitolul *Date tehnice*.
5. Verificați valțurile de măturare și măturile laterale pentru a vedea dacă există corpuri străine și obiecte lungi și flexibile, cum ar fi panglici sau sfori, îndepărtați corpurile străine și obiectele flexibile dacă este necesar.
6. Rotiți comutatorul cu cheie în poziția „O” și verificați funcționarea ușoară a pedalei de accelerație, atunci când mașina este oprită; dacă este necesar, informați departamentul de service.

### Reglarea scaunului șoferului

#### ⚠ PERICOL

#### Pericol de accidentare

*Reglați scaunul șoferului numai cu aparatul în staționare.*

1. Trageți maneta de reglare a scaunului spre dreapta și deplasați scaunul șoferului în poziția dorită.

#### Figura J

- ① Scaunul șoferului
  - ② Manetă de reglare a scaunului
2. Eliberați maneta de reglare a scaunului.
  3. Asigurați-vă că scaunul șoferului este bine fixat, mișcându-l înainte și înapoi.

## Eliberarea/activarea frânei de parcare

#### ⚠ AVERTIZARE

#### Pericol de rănire și de deteriorare la eliberarea sau activarea frânei de parcare din cauza deplasării de pe loc a mașinii!

*La eliberarea sau la activarea frânei de parcare, mașina se poate deplasa de pe loc și poate călca ori prinde sau strivi persoane, animale sau părți ale corpului.*

*Înainte de a elibera sau de a activa frâna de parcare, asigurați mașina pentru a nu se deplasa de pe loc, cu ajutorul calelor de roată.*

*Eliberați frâna de parcare, numai atunci când mașina se află pe un teren drept și orizontal.*

*Împingeți mașina numai pe teren plan, niciodată pe pante sau rampe.*

*Deplasați mașina pe pante și rampe, folosind exclusiv mecanismul de rulare propriu al mașinii.*

*Imediat după fiecare împingere a mașinii, asigurați din nou mașina cu cale de roată pentru a preveni deplasarea acesteia de pe loc.*

*Atunci când împingeți, țineți cont de greutatea și de dimensiunile mașinii, cereți ajutor dacă este necesar.*

#### Indicație

*Frâna de parcare este activată automat atunci când mașina este oprită și este eliberată automat la pornirea acesteia.*

*Frâna de parcare acționează asupra roții frontale.*

*Pentru a putea împinge mașina, frâna de parcare trebuie să fie eliberată mecanic.*

*Dimensiuni și greutate, vezi capitolul *Date tehnice*.*

#### Eliberarea frânei de parcare:

#### Figura K

- ① Frână de parcare
  - ② Pârghie
  - ③ Obiect (de exemplu, pană)
1. Parcați mașina pe un teren drept, orizontal și deconectați-o, vezi capitolul *Deconectarea mașinii*.
  2. Asigurați mașina cu cale de roată pentru a nu se deplasa de pe loc.
  3. Ridicați pârghia frânei de parcare și introduceți un obiect (de exemplu, o pană) între pârghie și frâna de parcare. Frâna de staționare este declanșată.
  4. Scoateți calele de roată și împingeți mașina.
- #### Activarea frânei de parcare:
5. Asigurați mașina cu cale de roată pentru a nu se deplasa de pe loc.
  6. Îndepărtați obiectul introdus (de exemplu, o pană) între pârghie și motorul butucului roții. Frâna de parcare este activată.
  7. Îndepărtați calele de roată.

## Regim

### Pornirea mașinii

#### Indicație

*Pentru a porni mașina, trebuie închise apărătoarele din stânga și din dreapta, iar șoferul trebuie să fie așezat pe scaunul acestuia.*

1. Ocupați scaunul șoferului.  
Este acționat comutatorul de contact al scaunului.
2. Introduceți cheia în comutatorul cu cheie și rotiți-l în poziția „I”.
3. Rotiți selectorul de programe în poziția dorită, pentru funcții vezi capitolul *Selector de programe*.

### Deplasarea mașinii

#### ⚠ PERICOL

#### Pericol de rănire din cauza opririi bruște!

*Mașina se oprește brusc, de îndată ce scaunul șoferului nu mai este ocupat.*

*Nu vă ridicați de pe scaunul șoferului în timp ce conduceți.*

#### ⚠ AVERTIZARE

#### Pericol de accident la mersul cu spatele!

*Există un pericol sporit de accidente la mersul cu spatele.*



Înainte de a da înapoi, asigurați-vă că nu puneți pe nimeni în pericol, acordați o atenție deosebită copiilor. Dacă este necesar, cereți unei persoane să vă ghideze.

În timpul manevrei de mers cu spatele, observați spațiul dimprejur.

#### ⚠️ **AVERTIZARE**

**Pericol de accident în timpul deplasării cu recipientul de gunoi ridicat!**

Atunci când conduceți cu recipientul de gunoi ridicat, există un risc crescut de accidente din cauza modificării centrului de greutate al mașinii.

Nu conduceți cu rezervorul de material măturat ridicat.

#### **ATENȚIE**

**Risc de deteriorare a mecanismului de antrenare!**

Acționarea sacadată a pedalei de accelerație poate deteriora mecanismul de antrenare.

Acționați întotdeauna pedala de accelerație încet și cu atenție.

Aduceți mașina în stare de repaus înainte de a trece de la mers înainte la mers înapoi sau invers.

#### **Indicație**

Pârghia frânei de parcare de la roata frontală trebuie să fie în poziția de conducere, vezi capitolul *Eliberarea/activarea frânei de parcare*.

#### **Figura L**

① Volan

② Ecran

③ Comutator pentru direcția de rulare

④ Pedală de accelerație

1. Porniți mașina, vezi capitolul *Pornirea mașinii*.
2. Verificați starea de încărcare a bateriei pe ecran, încărcați bateria dacă este necesar, vezi capitolul *Încărcarea bateriei*.
3. Apăsați comutatorul de direcție de rulare în poziția „Înainte” sau „Marșarier”.
4. Apăsați cu atenție pedala de accelerație și reglați viteza de deplasare continuu.  
Nu bruscați pedala de accelerație.
5. Comandați direcția de rulare de la volan.
6. Eliberați pedala de accelerație pentru a reduce viteza.

### **Regim de funcționare măturare**

#### **Indicații referitoare la regimul de funcționare de măturare**

1. Pentru rezultate optime de curățare, adaptați viteza de deplasare la condiții și conduceți spre înainte.
2. Măturatul este posibil numai cu recipientul de gunoi retras.  
Dacă selectorul de programe este setat pe „Deplasare”, clapeta recipientului de gunoi se închide automat.  
Dacă selectorul de programe este setat pe „valț de măturare” sau pe „Măturat cu valț de măturare și mături laterale”, clapeta recipientului de gunoi se deschide automat și este posibilă măturarea.
3. Filtrul de praf este curățat automat periodic. În cazul unei acumulări foarte mari de praf între intervale, apăsați tasta de curățare a filtrului de praf pentru a declanșa o curățare suplimentară a filtrului de praf.
4. Goliți periodic recipientul de gunoi, vezi capitolul *Golirea recipientului de gunoi*. Nu depășiți sarcina maximă de încărcare a recipientului de gunoi, vezi capitolul *Date tehnice*.  
În cazul în care se colectează în principal gunoi cu densitate mare (pietriș, nisip etc.), goliți recipientul de gunoi mai devreme.
5. Peste obstacolele fixe cu o înălțime de până la 6 cm se poate trece încet și cu atenție.

#### **ATENȚIE**

Treceți peste obstacolele fixe mai înalte de 6 cm numai cu ajutorul unei rampe adecvate.

### **Măturatul cu cilindrul de măturare și periile laterale**

#### ⚠️ **PERICOL**

**Pericol de rănire din cauza opririi bruște!**

Mașina se oprește brusc, de îndată ce scaunul șoferului nu mai este ocupat.

Nu vă ridicați de pe scaunul șoferului în timp ce conduceți.

#### ⚠️ **AVERTIZARE**

**Pericol de rănire din cauza aruncării gunoiului!**

Atunci când clapeta pentru impurități grosiere este deschisă, gunoiul aruncat (de exemplu, pietre) poate răni trecătorii sau animalele.

Nu deschideți clapeta pentru impurități grosiere, atunci când în apropierea mașinii se află persoane sau animale.

#### **ATENȚIE**

**Pericol de deteriorare din cauza curelelor și a cablurilor!**

Dacă sunt măturate obiecte lungi și flexibile, ca de exemplu panglici sau sfori, acestea pot deteriora mecanismul de măturare.

Nu vă deplasați cu mașina sau cu măturile laterale peste obiecte lungi și flexibile, ca de exemplu panglici sau sfori, și nu măturați astfel de obiecte.

1. Pentru măturat, selectați programul „Măturat cu valț de măturare”, vezi capitolul *Selector de programe*.  
Valțul de măturare este pornit și coborât.
2. Pentru curățarea în apropierea marginilor, selectați programul „Măturat cu valț de măturare și mături laterale”, vezi capitolul *Selector de programe*.  
Valțul de măturare și peria laterală sunt pornite și coborâte.
3. În cazul suprafețelor ude sau umede deschideți capacul pentru măturare udă.  
Forța de aspirare este redusă și se previne pătrunderea excesivă a umidității în filtrul de praf
4. Pentru a mătura obiecte mai mari, de până la aproximativ 50 mm, apăsați scurt pedala clapetei pentru impurități grosiere.

### **Golirea recipientului de gunoi**

#### ⚠️ **AVERTIZARE**

**Pericol de rănire din cauza căderii de obiecte!**

La ridicarea și coborârea recipientului de gunoi, există riscul de rănire din cauza obiectelor care cad de pe compartimentul de depozitare.

Înainte de a ridica recipientul de gunoi, îndepărtați de pe compartimentul de depozitare toate obiectele care nu sunt bine fixate.

#### ⚠️ **AVERTIZARE**

**Pericol de rănire din cauza răsturnării mașinii la golirea recipientului de gunoi!**

Goliți recipientul de gunoi când este pe un teren solid, plan.

Păstrați distanța de siguranță atunci când goliți pe pante și rampe.

#### ⚠️ **AVERTIZARE**

**Pericol de rănire în cazul în care vă aflați în zona de pivotare a recipientului de gunoi!**

Asigurați-vă că în timpul procesului de golire, în zona de pivotare a recipientului de gunoi nu se află persoane și animale.

#### ⚠️ **AVERTIZARE**

**Pericol de rănire prin strivire sau forfecare a unor părți ale corpului în cazul în care se intervine în mecanismul recipientului de gunoi!**

Nu atingeți zona de mișcare sau componentele mecanismului de golire a recipientului de gunoi.

#### ⚠️ **AVERTIZARE**

**Pericol de rănire din cauza coborârii recipientului de deșeurii!**

În cazul recipientului de deșeurii persistă riscul căderii directe, ceea ce poate cauza leziuni grave prin zdrobire și blocare.

Staționarea sub recipientul de deșeurii este interzisă.

Securizați în mod corespunzător recipientul de deșeurii ridicat, folosind în acest scop contrafișa de fixare și înainte de staționarea sub rezervorul de deșeurii.

### Indicație

În cazul descărcării la înălțime a mașinii este posibilă golirea rezervorului de deșeuri, de ex. a containerului de deșeuri (pentru înălțimea de încărcare maximă consultați capitolul Date tehnice).

### Ridicare:

1. Îndepărtați de pe suprafețele de depozitare toate obiectele care nu sunt bine fixate.
2. Reglați selectorul de programe pe „Deplasare”, vezi capitolul *Selector de programe*.

Recipientul de gunoi poate fi ridicat numai în această poziție.

### Figura M

- ① Tasta de deblocare a recipientului de deșeuri
  - ② Tastă de ridicare/coborâre a recipientului de gunoi
  - ③ Tasta de deschidere/închidere a clapetei rezervorului
3. Poziționați mașina în fața punctului de descărcare.

### ATENȚIE

Asigurați un spațiu liber suficient în spatele și deasupra recipientului de gunoi.

4. Așteptați minim 1 minut, până la depunerea prafului în rezervorul de deșeuri.

### Golire:

5. Apăsăți și mențineți apăsată tasta „Deblocarea recipientului de gunoi”.

### Indicație

Din motive de siguranță, recipientul de măturat poate fi golit numai cu două mâini. Țineți apăsată tasta „Deblocarea recipientului de gunoi” pe toată durata procesului de golire.

6. Țineți apăsată tasta „Ridicarea/coborârea recipientului de gunoi” în poziția „Ridicare”.  
Containerul de gunoi este ridicat.
  - a Pentru golirea într-un recipient înalt, ridicați complet recipientul de gunoi.  
Apoi conduceți încet până la recipient.
  - b Pentru golirea pe sol sau în recipiente joase, ridicați recipientul de gunoi cel puțin 75 cm.  
Nu este posibilă deschiderea clapetei recipientului la o înălțime mai mică.
  - c Eliberați tasta „Ridicare/coborâre rezervor de deșeuri”.
7. Apăsăți tasta „Deschidere/închidere clapetă recipient” în poziția „Deschis”.  
Clapeta recipientului se deschide și recipientul de gunoi se golește.
8. Apăsăți tasta „Deschidere/închidere clapetă recipient” în poziția „Închidere”.  
Clapeta recipientului se închide.

### Coborârea:

9. Deplasați mașina la aproximativ 2 m de punctul de descărcare.

### ATENȚIE

Asigurați un spațiu liber suficient în spatele și sub recipientul de gunoi.

10. Apăsăți tasta „Ridicare/coborâre rezervor de deșeuri” în poziția „Coborâre” și coborâți complet rezervorul de deșeuri.
11. Eliberați tasta „Deblocare recipient de gunoi” și tasta „Ridicare/coborâre recipient de gunoi”.
12. Așezați înapoi în compartimentul de depozitare obiectele scoase.

## Deconectarea mașinii

### ATENȚIE

Apăsăți comutatorul de deconectare de urgență dacă o situație periculoasă necesită deconectarea imediată a mașinii și a tuturor funcțiilor de deplasare și de curățare, vezi capitolul *Comutator de oprire de urgență*.

Nu utilizați comutatorul de deconectare de urgență pentru a opri mașina în timpul funcționării normale, ci procedați după cum urmează:

1. Parcați mașina pe orizontală.

### Indicație

Frâna de parcare este activată automat atunci când mașina este oprită.

Goliți recipientul de gunoi în fiecare zi înainte de a opri mașina pentru ultima dată, vezi capitolul *Golirea recipientului de gunoi*. Încărcați bateria zilnic după ultima deconectare a aparatului, vezi capitolul *Încărcarea bateriei*.

2. Rotiți selectorul de programe în poziția „Deplasare”.
3. Rotiți cheia în comutatorul cu cheie în poziția „O” și scoateți-o.

### Indicație

Filtrul de praf este curățat automat, apoi mașina se deconectează complet.

## Transport

### ⚠ PERICOL

#### Pericol de rănire și de deteriorare la încărcarea mașinii!

La încărcarea mașinii, există pericolul de rănire din cauza rostogolirii, a răsturnării și a căderii mașinii.

La încărcare, țineți cont de greutatea și dimensiunile mașinii și utilizați o rampă adecvată.

La încărcare, asigurați mașina pentru a nu se rostogoli, răsturna sau cădea.

Pentru încărcare nu folosiți un motostivitor.

Încărcați mașina numai pe un teren orizontal și drept.

Pe pantele în urcare și în coborâre, deplasați mașina numai cu mecanismul de rulare propriu al mașinii, niciodată împingând.

### ⚠ PERICOL

#### Pericol de accident și de deteriorare din cauza nerespectării greutății!

Pericol de accident și de deteriorare din cauza nerespectării greutății în timpul transportului și depozitării mașinii.

Pentru transport și depozitare țineți cont de greutatea mașinii.

Asigurați mașina împotriva alunecării și răsturnării în timpul transportului, în conformitate cu prescripțiile în vigoare.

1. Încărcați mașina, vezi capitolul *Descărcarea mașinii*.
2. Deconectați mașina, vezi capitolul *Deconectarea mașinii*.
3. Deconectați sursa de alimentare cu tensiune, vezi capitolul *Decuplarea/conectarea alimentării cu tensiune*.
4. Montați calele de roată la roți pentru a împiedica deplasarea de pe loc.
5. Legați mașina cu curele sau cabluri de fixare adecvate în urechile de prindere marcate.

### Figura N

Reprezentare pentru KM 100/120 R G

- Față: Pe suportul pentru picioare, în zona turnului din față.
- Spate: Deschideri (ø aprox. 30 mm) la stânga și la dreapta în cadrul dintre roțile din posterioare și recipientul de gunoi.

### ATENȚIE

Punctele de fixare sunt marcate prin simboluri de lanț. Folosiți numai punctele de fixare marcate pentru ancorare, în caz contrar mașina va fi deteriorată.

## Depozitarea

### ⚠ PERICOL

#### Pericol de accident și de deteriorare din cauza nerespectării greutății!

Pericol de accident și de deteriorare din cauza nerespectării greutății în timpul transportului și depozitării mașinii.

Pentru transport și depozitare țineți cont de greutatea mașinii.

Asigurați mașina împotriva alunecării și răsturnării în timpul transportului, în conformitate cu prescripțiile în vigoare.

1. Goliți recipientul de gunoi, vezi capitolul *Golirea recipientului de gunoi*.
2. Curățați interiorul mașinii, vezi capitolul *Curățarea interiorului mașinii*.
3. Curățați exteriorul mașinii, vezi capitolul *Curățați partea exterioră a mașinii*.
4. Parcați mașina pe o suprafață plană, orizontală, într-un spațiu uscat și fără pericol de îngheț.

5. Rotiți cheia în comutatorul cu cheie în poziția „O” și scoateți-o.
6. Deconectați sursa de alimentare cu tensiune, vezi capitolul *Decuplarea/conectarea alimentării cu tensiune*.
7. Încărcați bateria, vezi capitolul *Încărcarea bateriei*.

#### ATENȚIE

Repetăți procesul de încărcare la fiecare 6 săptămâni, în caz contrar bateria se poate deteriora.

8. Acoperiți mașina în mod etanș la praf.

## Îngrijirea și întreținerea

### ⚠️ AVERTIZARE

#### **Pericol de moarte, de rănire și de deteriorare!**

În timpul îngrijirii și întreținerii mașinii, există pericol de moarte, de rănire și de deteriorare dacă nu sunt respectate indicațiile privind siguranța!

Respectați toate indicațiile privind siguranța pentru îngrijire și întreținere din capitolul „Instrucțiuni de siguranță” de la începutul acestor instrucțiuni de funcționare.

### Curățarea aparatului

#### ATENȚIE

Scurtcircuite sau alte deteriorări. Nu curățați aparatul cu jet de apă prin furtun sau jet de apă de înaltă presiune.

#### ATENȚIE

##### **Curățare incorectă**

Pericol de deteriorare.

Nu utilizați substanțe de curățare abrazive sau agresive pentru curățare.

### ⚠️ PERICOL

#### **Pericol pentru sănătate prin intermediul prafului**

Pentru curățarea interioară cu aer comprimat.

Purtați mască de praf și ochelari de protecție.

### Curățarea interiorului mașinii

1. Deconectarea mașinii.
2. Deschideți apărătoarea din stânga și din dreapta, vezi capitolul *Deschidere /închidere apărătoare stânga /dreapta*.
3. Puneți-vă echipamentul individual de protecție (ochelari de protecție, mască de protecție, aparat respirator, protecția auzului etc.).
4. Suflați mașina cu aer comprimat.
5. Curățați interiorul aparatului cu o cârpă umezită cu o leșie de spălare ușoară.
6. Închideți apărătoarele din stânga și din dreapta, vezi capitolul *Deschidere /închidere apărătoare stânga /dreapta*.

### Curățați partea exterioară a mașinii

1. Deconectarea mașinii.
2. Curățați exteriorul aparatului cu o cârpă umezită cu o leșie de spălare ușoară.

### Intervalele de întreținere

#### Indicație

Pentru a vă păstra cererile cu titlu de garanție, este necesar ca pe parcursul perioadei de garanție toate lucrările de service și de întreținere să fie executate de o unitate de service autorizată conform listei de verificare la inspecție (ICL).

- Contorul de ore de funcționare indică momentul intervalelor de întreținere.
- Intervalele pentru lucrările de service și întreținere efectuate de către client/operator sunt enumerate în capitolul *Întreținerea de către client*. Lucrările trebuie efectuate de un specialist calificat. Dacă este necesar, consultați un distribuitor sau un service specializat Kärcher.
- Lucrările de întreținere suplimentare trebuie efectuate de către o unitate de service autorizată, în conformitate cu lista de verificare la inspecție. Vă rugăm să contactați unitatea de service în timp util.

### Întreținerea de către client

#### Indicație

Asigurați-vă de faptul că următoarele lucrări de întreținere sunt efectuate de către un specialist calificat; consultați un distribuitor specializat sau o unitate de service Kärcher, dacă este cazul.

Lucrările la sistemul hidraulic pot fi efectuate numai de către o unitate de service autorizată.

#### Zilnic:

1. Efectuați verificarea de siguranță înainte de pornire, vezi capitolul *Verificare de siguranță înainte de pornire*.
2. Încărcați o baterie descărcată, verificați nivelul electrolitului și corectați-l dacă este necesar, vezi capitolul *Încărcarea bateriei*.

#### Săptămânal:

### ⚠️ AVERTIZARE

#### **Pericol de rănire din cauza coborârii recipientului de deșeuri!**

În cazul recipientului de deșeuri persistă riscul căderii directe, ceea ce poate cauza leziuni grave prin zdrobire și blocare.

Staționarea sub recipientul de deșeuri este interzisă.

Securizați în mod corespunzător recipientul de deșeuri ridicat, folosind în acest scop contrafișa de fixare și înainte de staționarea sub rezervorul de deșeuri.

3. Verificați dacă toate piesele mobile se mișcă ușor și, dacă este necesar, lubrificați-le sau reparați-le.

#### Indicație

Montați contrafișa de siguranță înainte de efectuarea oricărui lucru de reparații și de întreținere cu rezervorul de deșeuri ridicat; consultați capitolul *Montarea/demontarea contrafișei de siguranță a rezervorului de deșeuri*.

4. Verificați dacă benzile de etanșare de pe cutia valțurilor de măsurare sunt reglate corespunzător și dacă prezintă semne de uzură; dacă este cazul ajustați sau înlocuiți benzile de etanșare, consultați capitolul *Reglarea/demontarea/montarea benzilor de etanșare*.
5. Verificați dacă cele 3 benzi de etanșare de pe clapeta recipientului de gunoi prezintă urme de deteriorate, înlocuiți-le dacă este necesar.
6. Verificați dacă valțul de măturare este uzat sau deteriorat, înlocuiți-l dacă este necesar, vezi capitolul *Demontarea/verificarea/montarea valțului de măturare*.
7. Verificați dacă măturile laterale prezintă semne de uzură sau de deteriorare și înlocuiți, dacă este cazul, consultați capitolul *Verificarea/demontarea/montarea măturilor laterale*.
8. Verificați dacă filtrul de praf este murdar sau deteriorat, înlocuiți-l dacă este necesar și curățați cutia filtrului de praf, vezi capitolul *Demontare/curățare/montare filtru de praf*.
9. Verificați dacă există scurgeri în sistemul hidraulic și, dacă este necesar, reparați-l.
10. Verificați cureaua de antrenare de la roata suflantei cu privire la uzură și deteriorări și, la nevoie, înlocuiți.

#### Lunar:

11. Acționați conform instrucțiunilor din manualul de utilizare al producătorului acumulatorului și verificați densitatea și temperatura electrolitului dintre celulele acumulatorului și contactați departamentul de service, dacă este cazul.

### Întreținerea de către departamentul de service

#### Indicație

Pentru păstrarea cererilor cu titlu de garanție, este necesar ca, pe durata perioadei de garanție, toate lucrările de service și întreținere să fie executate de o unitate de service autorizată de Kärcher conform listei de verificare la inspecție.

- Prima inspecție după 20 de ore de funcționare
- Întreținerea la fiecare 100 de ore de funcționare
- Întreținerea la fiecare 300 de ore de funcționare
- Dacă este necesar, dar cel puțin o dată pe an, dispuneți verificarea rezistenței de izolație a mașinii și a bateriei de către un

electrician calificat, în conformitate cu instrucțiunile de utilizare ale producătorului bateriei.

### Lucrări de întreținere

#### Demontarea/verificarea/montarea valțului de măturare

Datorită lagărului flotant al cilindrului de măturare suprafața de măturat se ajustează automat în cazul uzării periiilor.

1. Deconectați mașina, vezi capitolul *Deconectarea mașinii*.

#### Demontarea:

2. Deschideți apărătoarea din stânga, vezi capitolul *Deschidere /închidere apărătoare stânga /dreapta*.
3. Deșurubați șurubul zimțat din stânga.

#### Figura T

- ① Șurub zimțat stânga
  - ② Placa de așezare
  - ③ Placa de acoperire
  - ④ Șurub zimțat dreapta
4. Scoateți placa de rulmenți.
  5. Deșurubați șurubul zimțat din dreapta.
  6. Scoateți placa de acoperire.
  7. Scoateți valțul de măturare.

#### Figura U

- ① Cilindru de măturare
- ② Suport pentru valț de măturare (pe ambele părți)
- ③ Vârful unei bare de peri în formă de săgeată

#### Verificare:

8. Verificați dacă valțul de măturare este uzat, deteriorat sau dacă sunt înfășurate obiecte flexibile, cum ar fi panglici, cabluri etc. Înlocuiți valțul de măturare dacă este uzat, deteriorat sau dacă rezultatul curățării nu este satisfăcător, ori îndepărtați obiectele înfășurate.

#### Montare:

9. Montați un valț de măturare nou.  
Asigurați-vă că alinierea este corectă, vârfurile benzilor de perii în formă de săgeată trebuie să fie îndreptate în direcția de deplasare atunci când conduceți spre înainte.
10. Instalați placa de acoperire.

#### Figura T

- ① Șurub zimțat stânga
  - ② Placa de așezare
  - ③ Placa de acoperire
  - ④ Șurub zimțat dreapta
11. Strângeți șurubul zimțat din dreapta.
  12. Montați placa de lagăre.
  13. Strângeți șurubul zimțat din stânga.
  14. Închideți apărătoarea din stânga, vezi capitolul *Deschidere / închidere apărătoare stânga /dreapta*.

### Verificarea/demontarea/montarea măturilor laterale

Datorită rulmentului flotant al măturii laterale, oglinda de măturat se ajustează automat atunci când se uzează periiile.

1. Deconectați mașina, vezi capitolul *Deconectarea mașinii*.

#### Verificare:

2. Verificați dacă mătura laterală este uzată, deteriorată și dacă nu sunt înfășurate obiecte flexibile, cum ar fi panglici, cabluri etc. Înlocuiți mătura laterală dacă este uzată, deteriorată sau dacă rezultatul curățării nu este satisfăcător, sau îndepărtați obiectele înfășurate.

#### Figura S

- ① Mătură laterală
- ② Șuruburi (3 bucăți)

#### Demontarea:

3. Deșurubați șuruburile.
4. Scoateți mătura laterală.
5. Curățați suportul măturii laterale.

#### Montarea:

6. Atașați noua mătură laterală la suportul măturii laterale.
7. Strângeți șuruburile.

### Reglarea/demontarea/montarea benzilor de etanșare

#### Indicație

Funcționarea inercială a baghetei de etanșare frontale și posterioare definește comutarea baghetei de etanșare spre spate, la deplasarea spre înainte.

Reglați benzile de etanșare laterale în mod corespunzător. Pentru valorile de reglare, vezi tabelul **Valori de reglare a benzilor de etanșare**.

1. Deconectați mașina, vezi capitolul *Deconectarea mașinii*.

#### Reglare:

2. Deschideți apărătoarea corespunzătoare, vezi capitolul *Deschidere /închidere apărătoare stânga /dreapta*.
3. Slăbiți șuruburile sau piulițele de pe placa de fixare a benzii de etanșare corespunzătoare.

#### Figura V

- ① Placă de fixare
  - ② Bagheta de etanșare laterală
  - ③ Bagheta de etanșare frontală
  - ④ Bagheta de etanșare posterioară
4. Reglați bagheta de etanșare prin deplasarea în orificiile longitudinale.
  5. Strângeți șuruburile sau piulițele de pe placa de fixare a benzii de etanșare corespunzătoare.

#### Demontare/Montare:

6. Deșurubați șuruburile sau piulițele de pe placa de fixare a benzii de etanșare corespunzătoare.
7. Îndepărtați placa de fixare și banda de etanșare.
8. Montarea se face în succesiune inversă.

#### Îndrumător de montare

Reglați banda de etanșare înainte de a strânge șuruburile sau piulițele.

9. Închideți apărătoarea stângă sau dreaptă, vezi capitolul *Deschidere /închidere apărătoare stânga /dreapta*.

#### Tabel cu valorile de reglare pentru benzile de etanșare:

Bara de etanșare	Valoare de reglaj
Bagheta de etanșare laterală	Distanța la sol 1–3 mm
Bagheta de etanșare frontală	Durată funcționare ulterioară 10-15 mm
Bagheta de etanșare posterioară	Durată funcționare ulterioară 5-10 mm

### Demontare/curățare/montare filtru de praf

#### ⚠ PERICOL

#### Pericol pentru sănătate prin intermediul prafului

Purtați o mască de protecție la praf și ochelari de protecție la lucrările la instalația de filtrare.

Respectați reglementările referitoare la siguranță cu privire la tratarea prafulor fine.

1. Deconectați mașina, vezi capitolul *Deconectarea mașinii*.

#### Demontarea:

2. Așteptați cel puțin 1 minut până când curățarea automată a filtrului de praf s-a încheiat și praful s-a depus în cutia filtrului.
3. Prindeți mânerul înfundat și compartimentul de depozitare în sus.

#### Figura W

- ① Suprafața de așezare
  - ② Concavitățile mânerului
  - ③ Pârghie
  - ④ Filtru de praf
4. Deplasați pârghia spre dreapta în elementul de blocare.
  5. Extrageți filtrul de praf în sus.

#### Curățare:

6. Verificați dacă filtrul de praf este murdar sau deteriorat, curățați-l sau înlocuiți-l dacă este necesar.

## ATENȚIE

Nu curățați sau periați filtrul de praf cu aer comprimat. Pentru a curăța, bateți ușor sau aspirați.

### Montare:

7. Montarea se face în succesiune inversă.

### Demontarea/montarea roții posterioare

#### ⚠ PERICOL

#### Pericol de moarte la ridicarea mașinii!

La ridicarea mașinii, există un pericol de moarte prin alunecarea de pe cric.

Nu vă așezați sau nu vă întindeți niciodată sub mașina ridicată.

Ridicați mașina numai atunci când se află pe un teren ferm, orizontal și asigurați-o pentru a nu se rostogoli.

Ridicați mașina numai cu cricuri adecvate, proiectate pentru greutatea mașinii.

Folosiți cricurile numai în locurile marcate pe cadrul vehiculului.

#### Demontarea:

1. Parcați mașina pe o suprafață fermă și orizontală.
2. Deconectați mașina, vezi capitolul *Deconectarea mașinii*.
3. Deschideți apărătoarea corespunzătoare, vezi capitolul *Deschidere /închidere apărătoare stânga /dreapta*.
4. Asigurați roata posterioară împotriva deplasării de pe loc, cu ajutorul unor cale de roată.
5. Slăbiți șurubul roții cu aproximativ 1 rotație în sens invers acelor de ceasornic, de exemplu, cu o cheie de roată.

#### Figura O

- ① Punct de ridicare pentru cric
  - ② Simbolul punct de ridicare a cricului
  - ③ Șaibă plată
  - ④ Șurub de roată
  - ⑤ Roată posterioară
6. Așezați un cric adecvat în punctul de ridicare și ridicați mașina până când roata posterioară se poate roti liber. Greutățile mașinii, vezi capitolul *Date tehnice*.
7. Deșurubați șurubul roții și scoateți-l împreună cu șaiba.
8. Scoateți roata posterioară din butucul de roată.
9. Solicitați repararea sau înlocuirea unei roți spate defecte la un atelier specializat.

#### Montare:

10. Puneți roata posterioară în butucul de roată.
11. Strângeți manual șurubul roții cu șaiba, de exemplu cu o cruce de roată, în sensul acelor de ceasornic.
12. Coborâți mașina.
13. Strângeți șurubul roții.  
Cuplu de strângere: 56 Nm.
14. Închideți apărătoarea corespunzătoare, vezi capitolul *Deschidere /închidere apărătoare stânga /dreapta*.
15. Îndepărtați calele de roată.

### Demontarea/montarea roții frontale

1. Solicitați ca demontarea și montarea roții frontale fie efectuate de un service.

### Verificarea nivelului de ulei hidraulic/completarea cu ulei hidraulic

#### Indicație

Sistemul hidraulic al mașinii este o instalație închisă, fără consum de combustibil. Atâta timp cât nu există scurgeri, nu este necesar să verificați nivelul uleiului hidraulic. Dacă sunt detectate scurgeri sau defecțiuni, informați departamentul de service și solicitați repararea sistemului hidraulic.

### Montarea/demontarea contrafișei de siguranță a rezervorului de deșeuri

#### Montarea:

1. Parcați mașina pe o suprafață fermă și orizontală.
2. Ridicați complet rezervorul de deșeuri, consultați capitolul *Go-lirea recipientului de gunoi*.
3. Opriti mașina, consultați capitolul *Deconectarea mașinii*.

4. Deschideți învelișul din dreapta, consultați capitolul

*Deschidere /închidere apărătoare stânga /dreapta*.

5. Demontați contrafișa de siguranță.

a Scoateți știftul elastic din bolțuri.

b Scoateți bolțurile și îndepărtați contrafișa de siguranță la bară.

#### Figura P

6. Acționați conform desenului și poziționați contrafișa de siguranță între bara din dreapta și brațul de ridicare din dreapta.

#### Figura Q

7. Montați bolțurile.

a Introduceți bolțurile în găuri.

b Introduceți știfturile elastice în găurile pentru bolțuri, până la fixare.

#### Figura R

## ATENȚIE

### Pericol de deteriorare!

Ridicarea sau coborârea rezervorului de deșeuri cu contrafișă de siguranță montată, poate cauza deteriorarea mașinii și a contrafișei de siguranță! Pentru prevenirea ridicării sau coborârii rezervorului de deșeuri și în cazul în care contrafișa de siguranță este montată, închiderea învelișului dreapta nu este posibilă. Astfel este activat comutatorul de siguranță.

Forțarea închiderii învelișului din dreapta este interzisă!

#### Demontarea:

8. Pentru demontare, implementați pașii de montare în sens invers.

## Remediarea defecțiunilor

#### ⚠ AVERTIZARE

### Pericol de rănire și de deteriorare în cazul în care lucrați la componente aflate sub tensiune!

Lucrul la componentele sub tensiune ale mașinii poate duce la electrocutare și la deteriorarea mașinii.

Opriti mașina, deconectați fișa de rețea a încărcătorului de la priză de rețea și deconectați alimentarea cu tensiune electrică a aparatului înainte de a efectua lucrări de inspecție, întreținere sau curățare.

Reparațiile la componentele sub tensiune trebuie efectuate numai de către un serviciu de relații cu clienții autorizat.

#### ⚠ AVERTIZARE

### Pericol de rănire din cauza pornirii bruște a motoarelor și a sistemelor!

La pornirea mașinii, motoarele sau sistemele pot porni brusc și pot provoca răniri, de exemplu, din cauza blocării, strivirii sau forfecării.

Opriti mașina și scoateți cheia din comutatorul cu cheie înainte de a efectua orice operațiune de inspecție, întreținere sau curățare. Defecțiunile mici le puteți remedia dvs. cu ajutorul următoarei liste de ansamblu.

În cazul unor defecțiuni care nu au fost indicate, luați legătura cu departamentul de service!

### Demontarea/Montarea siguranței

#### ATENȚIE

### Pericol de deteriorare în cazul utilizării unor siguranțe nepotrivate!

În cazul în care se utilizează siguranțe care nu respectă specificațiile producătorului, componentele electrice și electronice se pot deteriora ireversibil.

Folosiți numai siguranțe care respectă specificațiile producătorului în ceea ce privește forma (siguranțe de tip plug-in, siguranțe de tip bandă) și amperajul (A).

Dacă o funcție nu funcționează, verificați siguranța corespunzătoare și înlocuiți-o dacă este necesar. Dacă este necesar, contactați departamentul de service.

#### Demontarea:

1. Deconectați mașina, vezi capitolul *Deconectarea mașinii*.
2. Deconectați sursa de alimentare cu tensiune, vezi capitolul *Decuplarea/conectarea alimentării cu tensiune*.

3. Deschideți apărătoarea din stânga, vezi capitolul *Deschidere /închidere apărătoare stânga /dreapta*.

4. Deșurubați șurubul.

**Figura X**

① Șurub

② Apărătoare, caseta electronică

③ Cârlig de prindere

5. Trageți ușor în față apărătoarea cutiei electronice, decuplați de la cârligul de prindere din spate și scoateți-o.

6. Identificați siguranța defectă.

7. Îndepărtați apărătoarea de siguranță corespunzătoare.

**Figura Y**

① Siguranță F1 (siguranță de conectare 30 A)

② Siguranță F2 (siguranță cu bandă 150 A)

③ Siguranță F3 (siguranță cu bandă 200 A)

④ Apărătoare de siguranță

8. Demontați siguranța.

a Siguranță de cuplare: Trageți siguranța de cuplare din suportul de siguranță.

b Siguranță tip bandă: Deșurubați piulițele și scoateți resturile siguranței tip bandă din suportul pentru siguranțe.

**Montare:**

9. Montați siguranța.

a Siguranță de cuplare: Introduceți siguranța de cuplare în suportul de siguranță, până la opritor.

b Siguranță tip bandă: Introduceți siguranța tip bandă în suportul de siguranță și strângeți piulițele.

10. Montați capacul de siguranță.

11. Agățați apărătoarea cutiei electronice pe cârligul de fixare și împingeți-l înapoi.

12. Strângeți șurubul.

13. Închideți apărătoarea din stânga, vezi capitolul *Deschidere /închidere apărătoare stânga /dreapta*.

14. Stabiliți alimentarea cu tensiune, vezi capitolul *Decuplarea/ conectarea alimentării cu tensiune*.

**Defecțiuni**





Eroare	Cauză	Remediere
<b>Mașina nu se deplasează.</b>	Alimentarea cu tensiune a mașinii este întreruptă.	<ol style="list-style-type: none"> <li>1. Luați loc pe scaunul șoferului, pentru a activa comutatorul de contact al scaunului.</li> <li>2. Verificați dacă comutatorul de oprire de urgență a fost apăsat, dacă este necesar deblocați comutatorul de oprire de urgență, vezi capitolul <i>Comutator de oprire de urgență</i>.</li> <li>3. Rotiți cheia în comutatorul cu cheie în poziția „I”.</li> <li>4. Citiți starea de încărcare a bateriei pe afișaj, încărcați bateria dacă este necesar, vezi capitolul <i>Încărcarea bateriei</i>.</li> <li>5. Verificați dacă apărătoarele din stânga și din dreapta sunt închise, închideți-le dacă este necesar, vezi capitolul <i>Deschidere /închidere apărătoare stânga /dreapta</i>.</li> <li>6. Verificați dacă conectorul bateriei este conectat corect, dacă este necesar conectați-l corect, vezi capitolul <i>Decuplarea/conectarea alimentării cu tensiune</i>.</li> <li>7. Verificați siguranțele, înlocuiți-le dacă este necesar, vezi capitolul <i>Demontarea/Montarea siguranței</i>.</li> <li>8. În cazul în care mașina tot nu funcționează, luați legătura cu departamentul de service.</li> </ol>
<b>Producerea de praf în timpul măturatului/putere de aspira-re insuficientă.</b>	Recipientul de gunoi este plin.	1. Goliți recipientul de gunoi, vezi capitolul <i>Golirea recipientului de gunoi</i> .
	Filtrul de praf este înfundat.	1. Curățați filtrul de praf, înlocuiți-l dacă este foarte murdar, vezi capitolul <i>Demontare/curățare/montare filtru de praf</i> .
	Filtrul de praf este deteriorat.	1. Înlocuiți filtrul de praf, vezi capitolul <i>Demontare/curățare/montare filtru de praf</i> .
	Filtrul de praf este montat incorect.	1. Montați corect filtrul de praf, vezi capitolul <i>Demontare/curățare/montare filtru de praf</i> .
	Benzile de etanșare de la cutia valțului de măturare sunt reglate incorect.	1. Reglați corect benzile de etanșare, vezi capitolul <i>Reglarea/demontarea/montarea benzilor de etanșare</i> .
	Benzile de etanșare de la cutia valțului de măturare sunt uzate.	1. Înlocuiți benzile de etanșare, vezi capitolul <i>Reglarea/demontarea/montarea benzilor de etanșare</i> .
	Garniturile de etanșare de la cutia filtrului sunt slăbite sau deteriorate.	1. Solicitați înlocuirea sau montarea corectă a garniturilor de la cutia de filtrare de către departamentul de service.
	Benzile de etanșare de la clapeta recipientului de gunoi sunt slăbite sau deteriorate.	1. Solicitați departamentului de service să înlocuiască sau să monteze corect benzile de etanșare de pe clapeta recipientului de gunoi.

Eroare	Cauză	Remediere
<b>Rezultatul curățării nu este satisfăcător.</b>	Mătura laterală este uzată.	1. Înlocuiți mătura laterală, vezi capitolul <i>Verificarea/demontarea/montarea măturilor laterale</i> .
	Valțul de măturare este uzat.	1. Înlocuiți valțul de măturare, vezi capitolul <i>Demontarea/verificarea/montarea valțului de măturare</i> .
	Benzile de etanșare de la cutia valțului de măturare sunt reglate incorect.	1. Reglați corect benzile de etanșare, vezi capitolul <i>Reglarea/demontarea/montarea benzilor de etanșare</i> .
	Benzile de etanșare de la cutia valțului de măturare sunt uzate.	1. Înlocuiți benzile de etanșare, vezi capitolul <i>Reglarea/demontarea/montarea benzilor de etanșare</i> .
	Clapeta de măturat umed este deschisă.	1. Închideți clapeta de măturat umed.
	Clapeta de impurități grosiere este deschisă.	1. Solicitați repararea clapetei de impurități grosiere de către departamentul de service.
<b>Valțul de măturare/periile laterale nu se rotesc.</b>	Alimentarea cu tensiune a mașinii este întreruptă.	1. Stabiliți alimentarea cu tensiune, vezi capitolul <i>Mașina nu se deplasează</i> .
	Programul „Deplasare” este setat.	1. Poziționați selectorul de programe pe „Măturare cu valț de măturare” sau pe „Măturare cu valț de măturare și mături laterale”, consultați capitolul <i>Selector de programe</i> .
	Valțul de măturare sau măturile laterale sunt blocate.	1. Verificați valțul de măturare sau mătura laterală pentru a vedea dacă există obiecte flexibile înfășurate, cum ar fi panglici, cabluri etc. și îndepărtați-le, vezi capitolul <i>Demontarea/verificarea/montarea valțului de măturare și Verificarea/demontarea/montarea măturilor laterale</i> .
	Recipientul de gunoi nu este coborât complet.	1. Coborâți complet recipientul de gunoi, vezi capitolul <i>Golirea recipientului de gunoi</i> .
<b>Recipientul de gunoi nu poate fi golit.</b>	Alimentarea cu tensiune a mașinii este întreruptă.	1. Stabiliți alimentarea cu tensiune, vezi capitolul <i>Mașina nu se deplasează</i> .
	Nu a fost luată în considerare operațiunea cu două mâini pentru golirea în siguranță a recipientului de gunoi.	1. Goliți recipientul de gunoi folosind două mâini, vezi capitolul <i>Golirea recipientului de gunoi</i> .
	Șuruburile de blocare prin forfecare din stânga și din dreapta de la recipientul de gunoi sunt tăiate.	1. Solicitați înlocuirea șuruburilor de blocare prin forfecare de către departamentul de service.
	Este setat programul „Măturat cu valț de măturare” sau „Măturat cu valț de măturare și mături laterale”.	1. Reglați selectorul de programe pe „Deplasare”, vezi capitolul <i>Selector de programe</i>
<b>Învelișul dreapta nu poate fi închis.</b>	Rezervorul de deșeuri este securizat cu contrafișa de siguranță.	1. Demontați contrafișa de siguranță, consultați capitolul <i>Montarea/demontarea contrafișei de siguranță a rezervorului de deșeuri</i> .

### Accesorii/piese de uzură

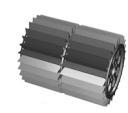
În continuare este prezentat un extras al pieselor de uzură și al accesoriilor disponibile opțional.

Piese de uzură și accesorii	Descriere/Indicații	Nr. comandă
Mătură laterală, Standard	Pentru suprafețe interioare și exterioare.	6.905-986.0
Perie laterală, moale	Pentru praf fin, pe suprafețe interioare și exterioare. Rezistent la umezeală	6.906-133.0
Perie laterală, dură	Pentru îndepărtarea murdăriei rezistente, în exterior. Rezistent la umezeală	6.906-065.0
Valț de măturare, Standard	Pentru suprafețe interioare și exterioare. Rezistent la uzură și umezeală	6.905-095.0
Cilindru de măturare, moale	Pentru praf fin, pe suprafețe interioare și exterioare. Rezistent la umezeală	6.905-190.0
Cilindru de măturare, dur	Pentru îndepărtarea murdăriei rezistente, în exterior. Rezistent la umezeală	6.905-191.0

Piese de uzură și accesorii	Descriere/Indicații	Nr. comandă
Filtru de praf		6.414-532.0
Bagheta de etanșare, laterală stânga și dreapta		5.365-078.0
Bagheta de etanșare, spate		5.365-053.0
Baghetă de etanșare, față		5.294-000.0
Roată posterioară	Ca înlocuitor.	6.435-845.0
Acumulator 24 V, 240 Ah		6.654-112.0

Accesorii	Descriere/Indicații	Nr. comandă
Încărcător, portabil		6.654-442.0
Set de roți, fără marcaj		2.853-048.0
Set de montare perie laterală, stânga	*	2.852-913.0

Accesorii	Descriere/Indicații	Nr. comandă
Set acoperiș de protecție	*	2.852-828.0
Set sistem de pulverizare	*	2.852-835.0
Set girofar	*	2.852-911.0
Set lumină de lucru	*	2.852-904.0
Set spot luminos	*	2.852-995.0
Set de protecție împotriva coliziunilor	*	2.852-491.0
Set de lumini spate	*	2.853-042.0
Set suport de ventuză	*	2.853-030.0
Set mătură laterală suplimentară	*	2.853-034.0

Accesorii Home Base	Descriere/Indicație	Nr. comandă
Adaptor	Pentru fixarea accesoriilor pe șina Home Base.	5.035-488.0

Accesorii Home Base	Descriere/Indicație	Nr. comandă
Cârlig dublu	Utilizabil numai în combinație cu adaptorul.	6.980-077.0
Recipient pentru substanță de curățare	Utilizabil numai în combinație cu adaptorul.	4.070-006.0
Set Home Base pentru murdărie grosieră	Clește de impurități grosiere cu piese de fixare.	4.035-524.0

\* Este necesară instalarea de către departamentul de service.

### Garanție

În fiecare țară sunt valabile condițiile de garanție acordate de distribuitorul nostru din țara respectivă. Eventuale defecțiuni survenite la aparat în perioada de garanție vor fi remediate gratuit, în limita în care sunt defecțiuni de fabricație sau de material. Pentru a beneficia de garanție, prezentați-vă cu chitanța de cumpărare la comerciantul dvs. sau la cea mai apropiată unitate de service autorizată.

(Pentru adresă, consultați pagina din spate)

## Date tehnice

		KM 100/120 R Bp	KM 100/120 R Bp Pack
<b>Date privind puterea aparatului</b>			
Viteză de deplasare (max.)	km/h	5,5	5,5
Viteză de lucru (max.)	km/h	5,5	5,5
Capacitate de urcare (max.)	%	12	12
Lățime de lucru fără perii laterale	mm	730	730
Lățime de lucru cu 1 perii laterale	mm	1000	1000
Lățime de lucru cu 2 perii laterale	mm	1280	1280
Grad de protecție		IPX 3	IPX 3
<b>Randament teoretic pe suprafață</b>			
Randament pe suprafață fără perii laterale	m <sup>2</sup> /h	4015	4015
Randament pe suprafață cu 1 perii laterale	m <sup>2</sup> /h	5500	5500
Randament pe suprafață cu 2 perii laterale	m <sup>2</sup> /h	7040	7040
<b>Baterie</b>			
Tip de baterie		–	24 V 4 HPzS 240, cu plumb-acid, întreținere redusă
Capacitate baterie	Ah	–	240
Timp de încărcare când bateria este complet descărcată	h	–	10 ... 15
Durată funcționare cu baterie complet încărcată	h	–	3,5
Tensiune baterie	V	–	24
Greutatea bateriei	kg	–	195
Conținutul de electrolit	l	–	38
<b>Încărcător</b>			
Tensiune de rețea	V	–	230
Tensiune de ieșire	V	–	24
Curent de ieșire	A	–	30
<b>Condiții de mediu</b>			
Temperatură ambientă	°C	-5 ... +40	-5 ... +40
Umiditatea aerului, fără formarea de rouă	%	20 ... 90	20 ... 90
<b>Dimensiuni și greutate</b>			
Lungime	mm	1660	1660
Lățime	mm	1110	1110
Înălțime	mm	1355	1355
Greutate proprie	kg	490	490



		<b>KM 100/120 R Bp</b>	<b>KM 100/120 R Bp Pack</b>
Greutate fără încărcătură (greutate de transport)	kg	490	684
Greutate maximă admisibilă	kg	1060	1060
Lățimea cilindrului de măturare	mm	730	730
Diametrul cilindrului de măturare	mm	285	285
Diametrul perii laterale	mm	410	410
<b>Rezervor de material măturat</b>			
Volum rezervor de material măturat	l	120	120
Sarcină max. a recipientului de gunoi	kg	150	150
Înălțime de descărcare (max.)	mm	1520	1520
<b>Filtru și sistem de aspirare</b>			
Suprafața filtrului de praf	m <sup>2</sup>	6	6
Categoria de utilizare		U	U
<b>Motor tracțiune (electric)</b>			
Tip motor		Motor de curent continuu cu magnet permanent pentru deplasare înainte și înapoi	Motor de curent continuu cu magnet permanent pentru deplasare înainte și înapoi
Construcție		Motorul butucului roții de la roata frontală	Motorul butucului roții de la roata frontală
Tensiune nominală	V	24	24
Curent nominal	A	40	40
Randament nominal (mecanic)	W	780	780
Turație motor	1/min	continuu	continuu
Grad de protecție		IP 44	IP 44
<b>Motor perii laterale (electric)</b>			
Tip motor		Motor cu magnet permanent CC	Motor cu magnet permanent CC
Construcție		Motor de acționare (transmisie cardanică)	Motor de acționare (transmisie cardanică)
Tensiune nominală	V	24	24
Curent nominal	A	8,5	8,5
Randament nominal (mecanic)	W	80	80
Turația perii laterale	1/min	80	80
Grad de protecție		IP 44	IP 44
<b>Motorul suflantei și al valțului de măturare (electric)</b>			
Tip motor		Motor cu magnet permanent CC	Motor cu magnet permanent CC
Construcție		B14	B14
Tensiune nominală	V	24	24
Curent nominal	A	32	32
Randament nominal (mecanic)	W	600	600
Turație	1/min	3500	3500
Grad de protecție		IP 54	IP 54
<b>Echipare cu anvelope</b>			
Dimensiune anvelope, față	mm	ø 300	ø 300
Dimensiune anvelope, spate		4.00-8	4.00-8
Presiune de umflare a anvelopelor	MPa (bar)	0,6 (6)	0,6 (6)
<b>Valori calculate conform EN 60335-2-72</b>			
Valoarea vibrațiilor mână-braț	m/s <sup>2</sup>	1,4	1,4
Valoarea vibrației brațului, incertitudinea K	m/s <sup>2</sup>	0,2	0,2
Valoare vibrații scaun	m/s <sup>2</sup>	0,3	0,3
Valoarea de vibrație a scaunului, incertitudinea K	m/s <sup>2</sup>	0,1	0,1
Nivel de zgomot L <sub>pA</sub>	dB(A)	74	74
Incetitudine L <sub>PA</sub> și L <sub>WA</sub>	dB(A)	3	3
Nivel de putere acustică L <sub>WA</sub>	dB(A)	92	92
Nivelul sunetului L <sub>WA</sub> + incertitudine L <sub>WA</sub>	dB(A)	94	94

Sub rezerva modificărilor tehnice.

## Declarație de conformitate UE

Prin prezenta, declarăm că aparatul indicat mai jos corespunde cerințelor fundamentale privind siguranța și sănătatea prevăzute în directivele UE relevante, prin proiectarea și construcția sa, precum și în versiunea comercializată de noi. În cazul efectuării unei modificări a aparatului care nu a fost convenită cu noi, această declarație își pierde valabilitatea.

Produs: Mașină de măturat și aspirat

Tip: 1.280-xxx

### Directive UE relevante

2006/42/UE (+2009/127/UE)

2000/14/UE

2014/30/UE

2014/53/UE (TCU)

### Norme armonizate aplicate

EN 60335-1

EN 60335-2-72

EN 62233: 2008

EN 55012: 2007 + A1: 2009

EN 61000-6-2: 2005

### TCU

EN 301 511 V12.5.1

EN 300 440 V2.1.1

EN 300 328 V2.2.2

EN 300 330 V2.1.1

EN 62311: 2008

### Nivel de putere acustică dB(A)

KM 100/120 R BAT

Măsurat: 92

Garantat: 94

### Standarde naționale aplicate

-

### Procedura de evaluare a conformității

2000/14/UE: Anexa V

Semnatarii acționează în numele și prin împuternicirea Consiliului director.



H. Jenner

Chairman of the Board of Management



S. Reiser

Director Regulatory Affairs & Certification

Însărcinat cu elaborarea documentației:

S. Reiser

Alfred Kärcher SE & Co. KG

Alfred-Kärcher-Str. 28 - 40

71364 Winnenden (Germania)

Tel.: +49 7195 14-0



Fax: +49 7195 14-2212

Winnenden, 2022/01/01

## Obsah

Všeobecné pokyny.....	306
Bezpečnostné pokyny.....	306
Používanie v súlade s účelom.....	308
Ochrana životného prostredia.....	308
Príslušenstvo a náhradné diely.....	308
Kontrola dodávky.....	308
Funkcia.....	308
Popis prístroja.....	308
Pred uvedením do prevádzky.....	309
Batérie/nabíjačky.....	310
Uvedenie do prevádzky.....	312
Prevádzka.....	312
Preprava.....	314
Skladovanie.....	314
Starostlivosť a údržba.....	314
Pomoc pri poruchách.....	317
Príslušenstvo/diely podliehajúcu opotrebeniu.....	319
Záruka.....	320
Technické údaje.....	320
EÚ vyhlásenie o zhode.....	322

## Všeobecné pokyny

  Pred prvým použitím stroja si prečítajte tento preklad originálneho návodu na obsluhu a preklady návodov na obsluhu priložené k batérii a nabíjačke a riaďte sa pokynmi, ktoré sú v nich uvedené. Návody na obsluhu si uschovajte pre neskoršie použitie alebo pre nasledujúceho majiteľa.

## Bezpečnostné pokyny

### Stupne nebezpečenstva

#### ⚠ **NEBEZPEČENSTVO**

• *Upozornenie na bezprostredne hroziace nebezpečenstvo, ktoré vedie k ťažkým fyzickým poraneniam alebo k smrti.*

#### ⚠ **VÝSTRAHA**

• *Upozornenie na možnú nebezpečnú situáciu, ktorá môže viesť k ťažkým fyzickým poraneniam alebo k smrti.*

#### ⚠ **UPOZORNENIE**

• *Upozornenie na možnú nebezpečnú situáciu, ktorá môže viesť k ľahkým fyzickým poraneniam.*

#### **POZOR**

• *Upozornenie na možnú nebezpečnú situáciu, ktorá môže viesť k vecným škodám.*

### Bezpečnostné pokyny pre ovládanie

⚠ **NEBEZPEČENSTVO** • *Zariadenie nikdy nenechávajte bez dozoru, pokiaľ nie je zabezpečené proti neúmyselnému pohybu. Pred opustením zariadenia vždy zatiahnite parkovaciu brzdu.*

⚠ **VÝSTRAHA** • *Prístroj používajte len v súlade s účelom. Zohľadnite miestne danosti a pri práci s prístrojom dávajte pozor na tretie osoby, obzvlášť na deti.* • *Pred použitím stroja skontrolujte, či sú stroj, pracovné zariadenia a bezpečnostné zariadenia v správnom stave, funkčné a prevádzkovo bezpečné. Ak stav nie je bezchybný, resp. prevádzkovo bezpečný, tak stroj nesmiete použiť.* • *V nebezpečných oblastiach (napr. na čerpacích staniaciach pohonných hmôt) dodržiavajte príslušné bezpečnostné predpisy. Prístroj neprevádzkujte v priestoroch ohrozených explóziou.* • *Tento prístroj nesmú používať deti a osoby s obmedzenými telesnými, zmyslovými alebo duševnými schopnosťami alebo s nedostatkom skúseností a/alebo vedomostí.* • *Prístroj smú používať len osoby, ktoré boli poučené o manipulácii s prístrojom alebo preukázali schopnosti na obsluhu a boli výslovne poverené touto činnosťou.* • *Pri obsluhu alebo údržbe stroja nosíte tesne priliehajúci odev a pevnú obuv.* • *Stroj nepoužívajte v oblastiach s možnosťou zásahu padajúcimi predmetmi.* • *Dozerajte na deti, aby sa nemohli hrať so zariadením.* • *Toto zariadenie nesmú používať deti a mladistvé osoby.* • *V prípade zariadení vybavených osvetlením Blue-Spot sa nepozerajte priamo do zdroja svetla.* • *Osoba obsluhujúca stroj je zodpovedná za nehody s*

inými osobami, resp. ich majetkom. • Pred vjazdom do blízkej oblasti ju najprv skontrolujte, napríklad z hľadiska prítomnosti detí alebo zvierat. Vždy dbajte na dostatočný rozhľad. • Vytiahnite kľúč z kľúčového spínača, alebo vytiahnite inteligentný kľúč Kärcher (KIK) zo zásuvky na stroji, aby ste zabránili neoprávnenému použitiu stroja.

### Bezpečnostné pokyny týkajúce sa jazdnej prevádzky

**Upozornenie** • Zoznam situácií, pri ktorých hrozí prevrnutie, nie je úplný. **NEBEZPEČENSTVO** • Nebezpečenstvo prevrnutia na príliš veľkých stúpaniach alebo klesaniach! Pri prechádzaní stúpaní a klesaní dbajte na maximálne povolené hodnoty uvedené v kapitole Technické údaje. • Nebezpečenstvo prevrnutia pri príliš veľkom bočnom sklone! Na stúpaniach a klesaniach dbajte pri jazde kolmo na spádovú priamku na maximálne povolené hodnoty uvedené v kapitole Technické údaje. • Nebezpečenstvo prevrnutia pri nestabilnom podklade! So strojom jazdíte výlučne na spevnenom podklade. • Nebezpečenstvo nehody v dôsledku neprispôsobenej rýchlosti. V zákrutách jazdíte pomaly.

### Prístroje napájané batériou

⚠ **NEBEZPEČENSTVO** • Nebezpečenstvo výbuchu! Pre nabíjanie vždy používajte vhodnú nabíjačku • Pri nabíjaní v zatvorených priestoroch dochádza k vzniku vysoko výbušného plynu. Batérie nabíjajte iba v dobre vetraných priestoroch. • V blízkosti batérie alebo v miestnosti na nabíjanie batérie nesmiete pracovať s otvoreným ohňom, vytvárať iskry alebo fajčiť. • Nebezpečenstvo explózie a skraty. Na batériu neodkladajte žiadny nástroj alebo podobné predmety.

⚠ **UPOZORNENIE** • Nebezpečenstvo poranenia batériovou kyselinou. Dodržiavajte príslušné bezpečnostné predpisy.

**POZOR** • Dodržiavajte návody na prevádzky výrobcu batérie a nabíjačky. Dbajte na odporúčania zákonodarcov týkajúce sa manipulácie s batériami. • Batériu nikdy nenechajte stáť vo vybitom stave, nabite ju hneď ako je to možné. • Pre zabránenie zvodovému prúdu udržiavajte batériu v čistom a suchom stave. Batériu chráňte pred znečistením, napr. kovovým prachom. • Použitie batérie zlikvidujte ekologicky v zmysle smernice ES 91/157/EHS alebo príslušných vnútroštátnych predpisov.

### Bezpečnostné pokyny týkajúce sa prepravy

⚠ **UPOZORNENIE**

- Pre zabránenie nehodám alebo zraneniam pri preprave zohľadnite hmotnosť prístroja, pozrite si kapitolu Technické údaje v návode na obsluhu.
- Pred prepravou vypnite motor. Prístroj upevnite pri zohľadnení hmotnosti, pozrite si kapitolu Technické údaje v návode na obsluhu.

### Ošetrovanie a údržba

⚠ **VÝSTRAHA** • Pred prácami na elektrickom zariadení odpojte batériu. • Pred čistením, údržbou, výmenou dielov a prestavením na inú funkciu musíte vypnúť prístroj a vytiahnuť kľúč zapalovania.

⚠ **UPOZORNENIE** • Opravy smú vykonávať iba autorizované servisné strediská alebo odborníci v príslušnom odbore, ktorí sú oboznámení so všetkými relevantnými bezpečnostnými predpismi.

**POZOR** • Dodržiavajte bezpečnostnú kontrolu pre mobilné, komerčne používané prístroje v súlade s miestnymi platnými predpismi (napr. v Nemecku: VDE 0701). • Skraty alebo iné poškodenia. Na čistenie prístroja nepoužívajte prúd vody z hadice alebo vysokotlakový prúd vody. • Práce na prístroji vždy vykonávajte s vhodnými rukavicami.

### Bezpečnostné zariadenia

Bezpečnostné zariadenia slúžia na ochranu používateľa a nesmú sa vyradiť z prevádzky alebo obísť.

**Dodržiavajte bezpečnostné pokyny v príslušných kapitolách!**

### Ľavé a pravé obloženie

Ľavé a pravé obloženie obsahujú bezpečnostné obvody, ktoré vypnú stroj, ak ľavé, resp. pravé obloženie nie sú správne zatvorené.

Funkcie jazdy a čistenia sú aktívne len vtedy, keď sú ľavé a pravé obloženie správne zatvorené.

### Obojručné ovládanie nádoby na nečistoty

Aby sa zabránilo siahnutiam do vyprázdňovacej mechaniky a do oblasti otáčania nádoby na nečistoty, tak zdvíhanie, spúšťanie nadol a vyprázdňovanie nádoby na nečistoty je možné len pri obojručnom ovládaní.

### Poistná podpera nádoby na nečistoty

Zdržiavanie sa pod nádobou na nečistoty je povolené len vtedy, ak je nádoba kompletne zdvihnutá a zaistená proti poklesu pomocou príslušnej, odborne upevnenej poistnej podpery.

### Kontaktný spínač sedadla



Kontaktný spínač sedadla spôsobuje, že funkcie jazdy a čistenia sú aktívne len vtedy, keď na sedadle vodiča sedí osoba.

### Spínač núdzového vypnutia

V prípade nebezpečenstva je možné stlačením spínača núdzového vypnutia okamžite vypnúť všetky funkcie jazdy a čistenia. Pre odistenie otočte červené tlačidlo spínača núdzového vypnutia.

### Symbols na stroji

	⚠ <b>NEBEZPEČENSTVO</b> <b>Nebezpečenstvo požiaru</b> Nezametajte horiace alebo žeravé predmety, ako napr. cigarety, zápalky alebo podobné.
	⚠ <b>NEBEZPEČENSTVO</b> <b>Nebezpečenstvo úrazu následkom prevrátenia</b> Výškové vyprázdňovanie používajte iba na rovnom povrchu.
	⚠ <b>VÝSTRAHA</b> <b>Nebezpečenstvo vzniku poranení</b> Nebezpečenstvo pomliaždenia a porezania na remeňoch, bočných metlách, nádobe na nečistoty, kryte.
	⚠ <b>VÝSTRAHA</b> <b>Nebezpečenstvo vzniku poranení</b> Rezné poranenia a pomliaždeniny spôsobené pohybujúcimi sa časťami vozidla vo vnútorom priestore. Nesiahajte do otvorov zariadenia.
	0.6 MPa 6.0 bar Plniaci tlak v pneumatikách
	Miesto pre umiestnenie zdviháka
	Upevňovací bod
	Max. zaťaženie odkladacej plochy 20 kg
	Max. zaťaženie 150 kg
	Pedál klapky pre hrubé nečistoty

	Klapka pre mokré zametanie
	Uvoľnenie, upevnenie prachového filtra

## Používanie v súlade s účelom

Zametací stroj napájaný batériou používajte na čistenie podlahových plôch v interiéri a exteriéri.

Zametací stroj je určený na priemyselné použitie.

Zametací stroj používajte pre nasledujúce oblasti použitia:

- 1 Parkovacie miesta
- 2 Chodníky
- 3 Výrobné zariadenia
- 4 Logistické oblasti
- 5 Hotely
- 6 Maloobchod
- 7 Skladovacie priestory

Zametací stroj používajte výlučne na úlohy uvedené v tomto návode na obsluhu. Akékoľvek iné používanie sa považuje za používanie v rozpore s účelom. Výrobca neručí za škody vzniknuté v dôsledku takéhoto používania, riziko v takýchto prípadoch v plnej miere znáša používateľ.

Na zametacom stroji sa nesmú vykonávať žiadne zmeny.

Jazda a čistenie je možné len na plochách, ktorý schválil podnik alebo ním poverená osoba.

## Predvídateľné nesprávne používanie

Nikdy nezametajte alebo nevysávajújte výbušné tekutiny, plyny, nezriedené kyseliny a rozpúšťadlá (napr. benzín, riedidlo na farby, vykurovací olej), tieto v spojení s nasávaným vzduchom vytvárajú výbušné výpary alebo zmesi.

Nikdy nezametajte alebo nevysávajújte acetón, nezriedené kyseliny a rozpúšťadlá, nakoľko môžu napadnúť alebo poškodiť materiály použité v prístroji.

Nikdy nezametajte alebo nevysávajújte kovové prachy (napr. hliník, horčík, zinok), v spojení so silne alkalickými alebo kyslými čistiacimi prostriedkami vytvárajú výbušné plyny.

Nezametajte alebo nevysávajújte horiace alebo tejúce predmety, hrozí nebezpečenstvo požiaru.

Nezametajte žiadne látky ohrozujúce život.

Je zakázané zdržiavať sa v nebezpečnej oblasti. Prevádzka v priestoroch ohrozených explóziou je zakázaná.

Na stroji sa nesmú viesť ďalšie osoby.

Posúvanie/ťahanie alebo preprava predmetov týmto prístrojom nie je povolená.

## Vhodné povrchy na zametanie

- asfalt
- podlahy v priemyselných budovách
- stierka
- betón
- dlaždice

## Ochrana životného prostredia



Obalové materiály sú recyklovateľné. Obaly zlikvidujte ekologickým spôsobom.



Elektrické a elektronické prístroje obsahujú cenné recyklovateľné materiály a často aj komponenty, akými sú napr. batérie, akumulátory alebo olej, ktoré môžu pri nesprávnej manipulácii alebo likvidácii predstavovať potenciálne nebezpečenstvo pre ľudské zdravie a životné prostredie. Tieto komponenty sú však potrebné pre správnu prevádzku prístroja.

Prístroje označené týmto symbolom nesmú byť likvidované spolu s domovým odpadom.

## Informácie o obsiahnutých látkach (REACH)

Aktuálne informácie o obsiahnutých látkach sú uvedené na:

[www.kaercher.de/REACH](http://www.kaercher.de/REACH)

## Likvidácia vyslúženého vozidla

Vyslúžené vozidlá obsahujú cenné recyklovateľné materiály. Pre likvidáciu Vášho vozidla odporúčame spoluprácu s odborným podnikom zabezpečujúcim likvidáciu.

## Príslušenstvo a náhradné diely

Používajte len originálne príslušenstvo a originálne náhradné diely, pretože takéto komponenty zaručujú bezpečnú a bezporuchovú prevádzku zariadenia.

Informácie o príslušenstve a náhradných dieloch sa nachádzajú na stránke [www.kaercher.com](http://www.kaercher.com).

## Kontrola dodávky

Nedostatky a škody vzniknuté pri preprave zistené pri prevzatí vozidla okamžite nahláste predajcovi, resp. obchodnému domu.

## Funkcia

Zametací stroj pracuje podľa princípu prehadzovania.

1. Rotujúca bočná metla čistí rohy a hrany zametanej plochy a presúva nečistoty na dráhu zametacieho valca.
2. Rotujúci zametací valec presúva nečistoty priamo do nádoby na nečistoty.
3. Zvírený prach v nádobe na nečistoty sa odseparuje pomocou prachového filtra a nasávací ventilátor odsaje prefiltrovaný vzduch.
4. Čistenie prachového filtra počas prevádzky sa vykonáva automaticky.

## Popis prístroja

### Ovládacie a funkčné prvky

Obrázky sa nachádzajú na strane s grafikami

### Obrázok A

- ① Prepínač programov\*
- ② Tlačidlo na nastavenie počtu otáčok bočnej metly
- ③ Displej\*\*
- ④ Núdzový vypínač
- ⑤ Spínač pracovného svetla (voliteľné)
- ⑥ Spínač majáka (voliteľné)
- ⑦ Tlačidlo klaksónu
- ⑧ Spínač smeru jazdy
- ⑨ Plynový pedál
- ⑩ Kľúčový spínač
- ⑪ Pedál klapky pre hrubé nečistoty
- ⑫ Tlačidlo na odistenie nádoby na nečistoty
- ⑬ Spínač vodného postrekovacieho systému (voliteľné)
- ⑭ Tlačidlo čistenia prachového filtra
- ⑮ Volant
- ⑯ Právě obloženie
- ⑰ Poistná podpera nádoby na nečistoty
- ⑱ Klapka pre mokré zametanie
- ⑲ Sedadlo vodiča (s kontaktným spínačom sedadla)
- ⑳ Typový štítok (na nosnom plechu nad batériou)
- ㉑ Prachový filter
- ㉒ Odkladacia plocha
- ㉓ Ľavé obloženie
- ㉔ Tlačidlo na zdvihnutie/spustenie nádoby na nečistoty nadol
- ㉕ Tlačidlo na otvorenie/zatvorenie klapky nádoby na nečistoty
- ㉖ Lišta Home Base
- ㉗ Páčka na prestavovanie sedadla
- ㉘ Zadné koleso
- ㉙ Tesniaca lišta (4 ks)
- ㉚ Zametací valec
- ㉛ Predné koleso (elektrický pohon)
- ㉜ Prává bočná metla
- ㉝ Batéria\*\*\*
- ㉞ Nabíjací kábel\*\*\*
- ㉟ Nabíjacia zástrčka\*\*\*
- ㊱ Sieťový kábel\*\*\*
- ㊲ Prenosná nabíjačka\*\*\*

③ Jazda\*

③ Zametanie so zmetacím valcom\*

④ Zametanie so zmetacím valcom a bočnou metlou\*

\* Popis je uvedený v kapitole *Prepínač programov*

\*\* Popis je uvedený v kapitole *Displej*

\*\*\* Ien KM 100/120 R Bp Pack

### Upozornenie

Znázornené nie sú špeciálne prvky výbavy, ktoré môžu byť v prípade ich objednávania namontované už vo výrobe, resp. ktoré možno dodatočne namontovať v servise. Pozrite si kapitolu *Príslušenstvo/diely podliehajúcu opotrebeniu*.

## Prepínač programov

### Upozornenie

Funkcie sú aktívne len vtedy, keď sa kľúčový spínač nachádza v polohe „I“.

### Obrázok B

① Jazda

- Stroj možno jazdou presunúť na miesto použitia.
- Zmetací valec a bočná metla sú nadvihnuté a vypnuté.

② Zametanie pomocou zmetacieho valca

- Dôjde k spusteniu zmetacieho valca nadol a k jeho zapnutiu.

③ Zametanie pomocou zmetacieho valca a bočnej metly

- Dôjde k spusteniu zmetacieho valca a pravej a ľavej (voliťelnej) bočnej metly nadol a k ich zapnutiu.

## Displej

### Obrázok C

① Displej

② Stav nabíjania batérie

③ Počítadlo prevádzkových hodín

Keď je kľúčový spínač v polohe „I“, tak na displeji sa zobrazuje nasledovné:

- stav nabitia batérie v %
- počítadlo prevádzkových hodín

Ak sa na displeji zobrazí jedno z nasledujúcich hlásení, uvoľnite príslušné tlačidlo alebo plynový pedál:

- W 1 (Je stlačené tlačidlo na odistenie nádoby na nečistoty)
- W 2 (Je stlačené tlačidlo na zdvihnutie nádoby na nečistoty)
- W 3 (Je stlačené tlačidlo na spustenie nádoby na nečistoty nadol)
- W 4 (Je stlačený plynový pedál)

Ak sa hlásenie zobrazuje aj naďalej, tak sa obráťte na servis.

Ak sa na displeji zobrazí nasledujúce hlásenie, tak sa obráťte na servis:

- E ...,

Ak je stav nabitia batérie < 20 %, tak každé 2 minúty zaznie upozorňujúci tón. Čo najskôr nabite batériu. Pozrite si kapitolu *Nabíjanie batérie*.

Ak je stav nabitia batérie < 10 %, tak dôjde k vypnutiu zmetacieho valca a bočných metiel. Bezodkladne nabite batériu. Pozrite si kapitolu *Nabíjanie batérie*.

## Obloženia

### ⚠ VÝSTRAHA

#### Chybná funkcia spôsobená otvoreným obložením

Obloženia otvárajte iba vtedy, keď je kľúčový spínač nastavený na <0> a kľúč je vytiahnutý.

Otváranie počas prevádzky je zakázané.

### Otvorenie/zatvorenie ľavého/právneho obloženia

Pre vykonávanie nasledujúcich činností otvorte ľavé obloženie:

- Demontáž/kontrola/montáž zmetacieho valca. Pozrite si kapitolu *Demontáž/kontrola/montáž zmetacieho valca*
- Vyčistenie vnútorných častí stroja. Pozrite si kapitolu *Čistenie vnútorných častí stroja*
- Demontáž/montáž ľavého zadného kolesa. Pozrite si kapitolu *Demontáž/montáž zadného kolesa*
- Výmena poistky. Pozrite si kapitolu *Demontáž/montáž poistky*

Pre vykonávanie nasledujúcich činností otvorte pravé obloženie:

- Odpojte/pripojenie napájania napätím. Pozrite si kapitolu *Odpojenie/pripojenie zdroja napätia*
  - Nabíjanie batérie. Pozrite si kapitolu *Nabíjanie batérie*
  - Vyčistenie vnútorných častí stroja. Pozrite si kapitolu *Čistenie vnútorných častí stroja*
  - Demontáž/montáž pravého zadného kolesa. Pozrite si kapitolu *Demontáž/montáž zadného kolesa*
1. Vypnite stroj. Pozrite si kapitolu *Vypnutie stroja*.

Otvorenie ľavého/právneho obloženia:

2. Siahnite vpredu do uchopovacej priehlbiny na ľavom/pravom obložení, mierne ho nadvihnite a následne otočte do strany.

### Obrázok D

Znázornené na ľavom obložení KM 100/120 R G

Zatvorenie ľavého/právneho obloženia:

3. Ľavé/pravé obloženie otočte späť tak, aby došlo k jeho počuťelnému zaisteniu na stroji.

## Odkladacia plocha

Maximálne prípustné zaťaženie odkladacej plochy je 20 kg.

1. Zaistíte, aby bol náklad bezpečne pripevnený.

## Pred uvedením do prevádzky

### Vyloženie stroja

### ⚠ NEBEZPEČENSTVO

**Nebezpečenstvo vzniku poranení a poškodení pri prekládke stroja!**

Pri prekládke stroja hrozí nebezpečenstvo vzniku poranení v dôsledku samovoľného pohybu, prevrátenia a pádu stroja.

Pri prekládke dbajte na hmotnosť a rozmery stroja a používajte vhodnú rampu.

Pri prekládke zaistíte stroj proti samovoľnému pohybu, prevráteniu a pádu.

Pri prekládke nepoužívajte vysokozdvížny vozík.

Prekládku stroja vykonávajte len na plochom a vodorovnom podklade.

Presúvanie stroja na svahoch a stúpaniach vykonávajte výlučne pomocou jazdného pohonu stroja, nikdy nie jeho tlačení.

Rozmery, hmotnosti a maximálna stúpavosť sú uvedené v kapitole *Technické údaje*.

### Obrázok E

Obrázok: Montáž rampy

1. Rozstrihnite plastové baliace pásky a odstráňte obalové fólie.
2. Stroj pripravte na jazdu:
  - a KM 100/120 R Bp: Namontujte a pripojte batériu. Pozrite si kapitolu *Montáž/pripojenie/demontáž batérie*.
  - b KM 100/120 R Bp Pack: Pripojte zdroj napätia. Pozrite si kapitolu *Odpojenie/pripojenie zdroja napätia*.
  - c V prípade potreby nabite batériu. Pozrite si kapitolu *Nabíjanie batérie*.
3. Z upevňovacích bodov odstráňte upínacie popruhy.
4. Z palety odskrutkujte tri znázornené dosky a hranol.
5. Dosky umiestnite na hranu palety a nastavte ich tak, aby boli v jednej rovine s kolesami prístroja. Dosky pevne priskrutkujte k palete.
6. Hranol podložte pod dosky ako podperu.
7. Spod kolies odstráňte drevené bloky.
8. Prostredníctvom vytvorenej rampy stroj opatrne presuňte z palety. Pozrite si kapitolu *Jazda na stroji*.

## Manuálne presúvanie stroja

### ⚠ VÝSTRAHA

**Nebezpečenstvo vzniku zranení a poškodení vplyvom samovoľného pohybu stroja pri uvoľnení alebo aktivácii parkovacej brzdy!**

Pri uvoľnení alebo aktivácii parkovacej brzdy môže dôjsť k samovoľnému pohybu stroja s následkom prejedenia, resp. pricviknutia/pomliaždenia osôb, zvierat alebo častí tela.

Pred uvoľnením alebo aktiváciou parkovacej brzdy zaistíte stroj pomocou podkladacích klinov proti samovoľnému pohybu.

Parkovacia brzdu uvoľníte len vtedy, keď sa stroj nachádza na plochom a vodorovnom podklade.

Stroj manuálne presúvajte len po rovine. Nikdy nie po stúpaniach alebo klesaniach.

Stroj presúvajte po stúpaniach a klesaniach výlučne pomocou jeho vlastného jazdného pohonu.

Po každom presunutí stroja ho ihneď znovu zaistíte proti samovoľnému pohybu pomocou podkladacích klinov.

Pri presúvaní stroja dbajte na jeho hmotnosť a rozmery. V prípade potreby využite pomoc druhej osoby.

1. Pred presúvaním stroja si prečítajte kapitolu *Uvoľnenie/aktivácia parkovacej brzdy!*

## Batérie/nabíjačky

### POZOR

**Používajte len batérie a nabíjačky odporúčané výrobcom**

Batérie vymieňajte za rovnaký typ batérie.

Pred likvidáciou vozidla vyberte batériu, batériu zlikvidujte pri dodržaní predpisov špecifických pre príslušnú krajinu resp. miestnych predpisov.

### Symbole výstražných upozornení

Pri manipulácii s batériami dodržiavajte nasledujúce výstražné upozornenia:

	Dodržiavajte upozornenia uvedené v návode na použitie batérie a na batérii, ako aj v tomto návode na obsluhu.
	Používajte ochranu očí.
	Deti sa nesmú nachádzať v blízkosti kyselín a batérie.
	Nebezpečenstvo výbuchu
	Oheň, iskry, otvorené svetlo a fajčenie je zakázané.
	Nebezpečenstvo poranenia
	Prvá pomoc
	Varovné upozornenie
	Likvidácia
	Batériu nehádzte do kontajnera na odpadky.

### Bezpečnostné pokyny

#### ⚠ NEBEZPEČENSTVO

**Nebezpečenstvo požiaru a explózie**

Na batériu neodkladajte žiadne nástroje alebo iné predmety. Bezpodmienečne zabráňte fajčeniu a otvorenému ohňu.

Pri nabíjaní batérie zabezpečte dostatočné vetranie miestnosti. Používajte výlučne batérie a nabíjačky schválené spoločnosťou Kärcher (originálne náhradné diely).

#### ⚠ VÝSTRAHA

**Ohrozenie životného prostredia neobdobnou likvidáciou batérie**

Zabezpečte bezpečnú likvidáciu poškodených alebo nepoužitelných batérií (v prípade potreby sa skontaktujte s podnikom zabezpečujúcim likvidáciu alebo so servisom spoločnosti Kärcher).

#### Opatrenia pri neúmyselnom úniku batériovej kyseliny

Pri používaní v súlade s určením a pri dodržiavaní návodu na použitie batérie neznamenajú ohrozenie.

Napriek tomu je potrebné zohľadniť, že olovené batérie obsahujú kyselinu sírovú, ktorá môže spôsobiť ťažké poleptanie.

1. Rozliatu alebo v prípade netesnej batérie vytečenú kyselinu absorbujte pomocou spojiva, ako je napr. piesok. Kyselina nesmie preniknúť do kanalizácie, pôdy alebo povodia.
2. Kyselinu neutralizujte vápnikom/sódou a zlikvidujte v súlade s miestnymi predpismi.
3. Pre likvidáciu poškodenej batérie sa skontaktujte s odborným podnikom zabezpečujúcim likvidáciu.
4. Kyselinu vystreknutú do oka alebo na pokožku umyte resp. vypláchnite veľkým množstvom čistej vody.
5. Potom okamžite vyhľadajte lekára.
6. Znečistený odev vyperte vo vode.
7. Vymeňte odev.

#### Montáž/pripojenie/demontáž batérie

#### ⚠ VÝSTRAHA

**Nebezpečenstvo vzniku zranení a poškodení v dôsledku skratu!**

Pri vykonávaní činností v oblasti batérie hrozí nebezpečenstvo vzniku zranení a poškodení v dôsledku skratu.

Na batériu neodkladajte žiadne nástroje ani iné predmety.

Montáž: Vždy najprv pripojte kladné vedenie ku kladnému pólu a potom záporné vedenie k zápornému pólu.

Demontáž: Vždy najprv odpojte záporné vedenie od záporného pólu a následne kladné vedenie od kladného pólu.

Dbajte na správne priradenie: Kladné vedenie ku kladnému pólu a záporné vedenie k zápornému pólu.

#### Upozornenie

Rozsah dodávky zariadenia KM 100/120 R Bp Pack zahŕňa batériu a nabíjačku.

1. Vypnite stroj. Pozrite si kapitolu *Vypnutie stroja*.

#### Montáž:

2. Otvorte ľavé a pravé obloženie. Pozrite si kapitolu *Otvorenie/zatvorenie ľavého/pravého obloženia*.
3. Kladné a záporné vedenie s batériovým konektorom na strane batérie vyberte z miesta pre uloženie batérie v stroji.
4. K ľavému a pravému žeriavovému oku batérie upevnite vhodné zdvíhacie zariadenie.

Hmotnosť batérie je uvedená v kapitole *Technické údaje*.

#### Obrázok F

- ① Skrutka kladného pólu
- ② Plusový pól
- ③ Kladné vedenie
- ④ Batéria
- ⑤ Kryt kladného pólu
- ⑥ Žeriavové oko
- ⑦ Kryt záporného pólu
- ⑧ Záporné vedenie
- ⑨ Záporný pól
- ⑩ Skrutka záporného pólu
- ⑪ Batériový konektor na strane batérie

5. Batériu pomocou zdvíhacieho zariadenia opatrne umiestnite na miesto pre uloženie batérie v stroji.

## Upozornenie

Neobsadený kladný a záporný pól sa musia nachádzať na pravej strane stroja.

6. Z ľavého a pravého žeriavového oka odoberte zdvíhacie za-riadenie.

## Pripojenie:

7. Najprv pripojte kladné vedenie ku kladnému pólu batérie a namontujte kryt kladného pólu, pozrite si kapitolu *Pripojenie/odpojenie kladného/záporného vedenia na batérii*.
8. Pripojte záporné vedenie k zápornému pólu batérie a namontujte kryt záporného pólu, pozrite si kapitolu *Pripojenie/odpojenie kladného/záporného vedenia na batérii*.
9. Pripojte zdroj napätia, pozrite si kapitolu *Odpojenie/pripojenie zdroja napätia*.
10. Kľúč v kľúčovom spínači otočte do polohy „I“.
11. Na displeji si pozrite stav nabitia batérie a v prípade potreby nabite batériu. Pozrite si kapitolu *Nabíjanie batérie*.

## Demontáž:

12. Demontáž sa vykonáva v opačnom poradí krokov ako montáž.

## Pripojenie/odpojenie kladného/záporného vedenia na batérii

### ⚠ VÝSTRAHA

#### Nebezpečenstvo vzniku zranení a poškodení v dôsledku skratu!

Pri vykonávaní činností v oblasti batérie hrozí nebezpečenstvo vzniku zranení a poškodení v dôsledku skratu.

Na batériu neodkladajte žiadne náradie ani iné predmety.

Montáž: Vždy najprv pripojte kladné vedenie ku kladnému pólu a potom záporné vedenie k zápornému pólu.

Demontáž: Vždy najprv odpojte záporné vedenie od záporného pólu a následne kladné vedenie od kladného pólu.

Dbajte na správne priradenie: Kladné vedenie ku kladnému pólu a záporné vedenie k zápornému pólu.

1. Vypnite stroj *Vypnutie stroja*.

## Montáž:

2. Odpojte zdroj napätia, pozrite si kapitolu *Odpojenie/pripojenie zdroja napätia*.
3. Kladné vedenie v súlade so znázornením prevedte cez žeriavové oko batérie smerom ku kladnému pólu.

### Obrázok G

- ① Skrutka kladného pólu
  - ② Plusový pól
  - ③ Kladné vedenie
  - ④ Batéria
  - ⑤ Kryt kladného pólu
  - ⑥ Kryt záporného pólu
  - ⑦ Záporné vedenie
  - ⑧ Záporný pól
  - ⑨ Skrutka záporného pólu
  - ⑩ Pravé žeriavové oko
4. Odstráňte prepravny kryt z kladného pólu a uschovajte ho.
  5. Kladné vedenie pomocou skrutky kladného pólu pevne priskrutkujte ku kladnému pólu.  
Uťahovací moment: 25 Nm.
  6. Namontujte kryt kladného pólu na kladný pól.
  7. Záporné vedenie v súlade so znázornením prevedte cez žeriavové oko batérie smerom k zápornému pólu.
  8. Odstráňte prepravny kryt zo záporného pólu a uschovajte ho.
  9. Záporné vedenie pomocou skrutky záporného pólu pevne priskrutkujte k zápornému pólu.  
Uťahovací moment: 25 Nm.
  10. Namontujte kryt záporného pólu na záporný pól.
  11. Pripojte zdroj napätia, pozrite si kapitolu *Odpojenie/pripojenie zdroja napätia*.

## Demontáž:

12. Demontáž sa vykonáva v opačnom poradí krokov ako montáž.

## Odpojenie/pripojenie zdroja napätia

### Obrázok H

- ① Batériový konektor na strane stroja
- ② Batériový konektor na strane batérie

1. Vypnite stroj. Pozrite si kapitolu *Vypnutie stroja*.

2. Otvorte pravé obloženie. Pozrite si kapitolu *Otvorenie/zatvorenie ľavého/pravého obloženia*.

## Odpojenie:

3. Batériový konektor na strane stroja odpojte od batériového konektora na strane batérie.  
Stroj je odpojený od zdroja napätia.

## Pripojenie:

4. Batériový konektor na strane stroja nasuňte na batériový konektor na strane batérie tak, aby obe puzdrá konektorov k sebe navzájom priliehali.  
Napájanie stroja napätím je pripojené.
5. Zatvorte pravé obloženie. Pozrite si kapitolu *Otvorenie/zatvorenie ľavého/pravého obloženia*.

## Nabíjanie batérie

### ⚠ VÝSTRAHA

#### Nebezpečenstvo vzniku zranení a poškodení v dôsledku skratu!

Pri vykonávaní činností v oblasti batérie hrozí nebezpečenstvo vzniku zranení a poškodení v dôsledku skratu.

Na batériu neodkladajte žiadne náradie ani iné predmety.

Montáž: Vždy najprv pripojte kladné vedenie ku kladnému pólu a potom záporné vedenie k zápornému pólu.

Demontáž: Vždy najprv odpojte záporné vedenie od záporného pólu a následne kladné vedenie od kladného pólu.

Dbajte na správne priradenie: Kladné vedenie ku kladnému pólu a záporné vedenie k zápornému pólu.

1. Stroj presuňte do suchého a dobre vetraného interiéru.

2. Vypnite stroj. Pozrite si kapitolu *Vypnutie stroja*.

## Pripojenie nabíjačky:

3. Odpojte zdroj napätia. Pozrite si kapitolu *Odpojenie/pripojenie zdroja napätia*.

### Obrázok I

- (1) Batéria
  - (2) Nabíjací kábel
  - (3) Sieťový kábel
  - (4) Prenosná nabíjačka
  - (5) LED indikátory
  - (6) Batériový konektor na strane stroja
  - (7) Batériový konektor na strane batérie
  - (8) Nabíjacia zástrčka
4. Prenosnú nabíjačku umiestnite na nášľapnú plochu stroja.

## POZOR

Jej nohy musia smerovať nadol.

Prenosnú nabíjačku neumiestňujte na batériu!

Prenosnú nabíjačku nezakrývajte predmetmi a ani na ňu neumiestňujte žiadne predmety!

5. Nabíjací kábel prevedte cez káblovú priechodku (šípka) na priečke smerom k batériovému konektoru na strane batérie.
6. Nabíjaciú zástrčku nasuňte na batériový konektor na strane batérie tak, aby obe puzdrá konektorov k sebe navzájom priliehali.

## POZOR

Batériový konektor na strane stroja a nabíjací kábel umiestnite tak, aby pri zatváraní pravého obloženia nedošlo k ich poškodeniu!

7. K prenosnej nabíjačke pripojte sieťový kábel.
8. Sieťový kábel zasuňte do zásuvky s ochranným kontaktom.  
Proces nabíjania sa spúšťa a ukončuje automaticky.  
LED indikácia zobrazuje aktuálny stav:
  - žltá farba = batéria sa nabíja
  - blikajúca zelená farba = batéria je nabitá > 80 %
  - svietiacia zelená farba = batéria je úplne nabitá

- červená farba = je prítomná chyba  
Doba nabíjania je uvedená v kapitole *Technické údaje*.
9. Ku koncu doby nabíjania skontrolujte výšku hladiny elektrolytu podľa návodu na použitie od výrobcu batérie a v prípade potreby ju skorigujte.

#### Odpojenie nabíjačky:

10. Po nabití odpojte nabíjačku od stroja v opačnom poradí krokov ako pri jej pripájaní.

## Uvedenie do prevádzky

### Bezpečnostná kontrola pred spustením

1. Skontrolujte stav nabitia batérie a v prípade potreby nabite batériu. Pozrite si kapitolu *Nabíjanie batérie*.
2. Skontrolujte vypínaciu funkciu ľavého a pravého krytu. Pozrite si kapitolu *Ľavé a pravé obloženie*. V prípade potreby informujte servis.
3. Skontrolujte vypínaciu funkciu kontaktného spínača sedadla. Pozrite si kapitolu *Kontaktný spínač sedadla*. V prípade potreby informujte servis.
4. Skontrolujte tlak v pneumatikách zadných kolies a v prípade potreby ho skorigujte. Informácie o tlaku v pneumatikách sú uvedené v kapitole *Technické údaje*.
5. Skontrolujte, či zametacie valce a bočná metla neobsahujú cudzie predmety a dlhé, pružné predmety, akými sú napríklad pásky alebo šnúry. V prípade potreby odstráňte takéto predmety.
6. Kľúčový spínač uveďte do polohy „O“ a na zastavenom stroji skontrolujte ľahkosť chodu plynového pedála. V prípade potreby informujte servis.

### Nastavenie sedadla vodiča

#### ⚠ NEBEZPEČENSTVO

##### Nebezpečenstvo úrazu

Nastavenie sedadla vodiča vykonajte len pri zastavenom prístroji.

1. Páčka na prestavovanie sedadla potiahnite smerom doprava a presuňte sedadlo vodiča do požadovanej polohy.

#### Obrázok J

- ① Sedadlo vodiča
  - ② Páčka na prestavovanie sedadla
2. Pustite páčku prestavovanie sedadla.
  3. Pohybom sedadla vodiča dopredu a späť skontrolujte, či je páčka správne zaaretovaná.

### Uvoľnenie/aktivácia parkovacej brzdy

#### ⚠ VÝSTRAHA

##### Nebezpečenstvo vzniku zranení a poškodení vplyvom samovoľného pohybu stroj pri uvoľnení alebo aktivácii parkovacej brzdy!

Pri uvoľnení alebo aktivácii parkovacej brzdy môže dôjsť k samovoľnému pohybu stroja s následkom prejedenia, resp. pricviknutia/pomliaždenia osôb, zvierat alebo častí tela.

Pred uvoľnením alebo aktiváciou parkovacej brzdy zaistite stroj pomocou podkladacích klinov proti samovoľnému pohybu. Parkovacia brzdu uvoľnite len vtedy, keď sa stroj nachádza na plochom a vodorovnom podklade.

Stroj manuálne presúvajte len po rovine. Nikdy nie po stúpaniach alebo klesaniach.

Stroj presúvajte po stúpaniach a klesaniach výlučne pomocou jeho vlastného jazdného pohonu.

Po každom presunutí stroja ho ihneď znovu zaistite proti samovoľnému pohybu pomocou podkladacích klinov.

Pri presúvaní stroja dbajte na jeho hmotnosť a rozmery. V prípade potreby využite pomoc druhej osoby.

#### Upozornenie

Parkovacia brzda sa automaticky aktivuje pri zastavení stroja a pri rozbehu sa automaticky znovu uvoľní.

Parkovacia brzda pôsobí na predné koleso.

Pre umožnenie presúvania stroja je nutné manuálne uvoľniť parkovacia brzdu.

Informácie o rozmeroch a hmotnostiach sú uvedené v kapitole *Technické údaje*.

#### Uvoľnenie parkovacej brzdy:

##### Obrázok K

- ① Parkovacia brzda
  - ② Páčka
  - ③ Predmet (napr. klin)
1. Stroj odstavte na plochom a vodorovnom podklade a vypnite ho. Pozrite si kapitolu *Vypnutie stroja*.
  2. Stroj pomocou podkladacích klinov v oblasti kolies zaistite proti samovoľnému pohybu.
  3. Zdvihnite páku parkovacej brzdy a medzi páku a parkovacia brzdu vložte predmet (napr. klin). Parkovacia brzda je uvoľnená.
  4. Odstráňte podkladacie klíny a presuňte stroj.
- #### Aktivácia parkovacej brzdy:
5. Stroj pomocou podkladacích klinov zaistite proti samovoľnému pohybu.
  6. Odstráňte vložený predmet (napr. klin) medzi pákou a motorom v náboji kolesa. Parkovacia brzda je aktivovaná.
  7. Odstráňte podkladacie klíny.

## Prevádzka

### Spustenie stroja

#### Upozornenie

Pre spustenie stroja musia byť ľavé a pravé obloženie zatvorené a vodič musí sedieť na sedadle vodiča.

1. Sadnite si na sedadlo vodiča. Aktivujte sa kontaktný spínač sedadla.
2. Kľúč zasunite do kľúčového spínača a otočte ho do polohy "I".
3. Prepínač programu otočte do požadovanej polohy. Informácie o funkciách sú uvedené v kapitole *Prepínač programov*.

### Jazda na stroji

#### ⚠ NEBEZPEČENSTVO

##### Nebezpečenstvo vzniku zranení v dôsledku náhleho zastavenia!

Stroj sa náhle zastaví v momente, keď sedadlo vodiča nebude obsadené.

Počas jazdy nevstávajte zo sedadla vodiča.

#### ⚠ VÝSTRAHA

##### Nebezpečenstvo nehody pri cúvaní!

Pri cúvaní hrozí zvýšené riziko nehody.

Pred cúvaním sa uistite, že nikoho neohrozujete. Dávajte pozor najmä na deti. V prípade potreby sa nechajte navádzať druhou osobou.

Pri cúvaní sledujte celé okolie.

#### ⚠ VÝSTRAHA

##### Nebezpečenstvo nehody pri jazde so zdvihnutou nádobou na nečistoty!

Pri jazde so zdvihnutou nádobou na nečistoty hrozí zvýšené nebezpečenstvo nehody v dôsledku zmeny ťažiska stroja.

Nejazdite so zdvihnutou nádobou na nečistoty.

#### POZOR

##### Nebezpečenstvo poškodenia pohonu!

Trhavé stláčanie plynového pedála môže poškodiť pohon.

Plynový pedál vždy stláčajte pomaly a opatrne.

Pred zmenou z jazdy dopredu na cúvanie alebo naopak zastavte stroj.

#### Upozornenie

Páka parkovacej brzdy na prednom kolese sa musí nachádzať v jazdnej polohe. Pozrite si kapitolu *Uvoľnenie/aktivácia parkovacej brzdy*.

##### Obrázok L

- ① Volant
- ② Displej
- ③ Spínač smeru jazdy



#### ④ Plynový pedál

1. Spustíte stroj. Pozrite si kapitolu *Spustenie stroja*.
2. Na displeji skontrolujte stav nabitia batérie a v prípade potreby nabíjate batériu. Pozrite si kapitolu *Nabíjanie batérie*.
3. Spínač smeru jazdy stlačením uveďte do polohy „Jazda dopredu“ alebo „Jazda dozadu“.
4. Opatrne stlačte plynový pedál a plynule regulujte rýchlosť jazdy.  
Plynový pedál nestláčajte prudko.
5. Smer jazdy upravujte volantom.
6. Pre zníženie rýchlosti uvoľníte plynový pedál.

### Zametacia prevádzka

#### Pokyny týkajúce sa zametacej prevádzky

1. Pre optimálny výsledok čistenia prispôbte rýchlosť jazdy daným podmienkam a jazdíte smerom dopredu.
2. Zametanie je možné pri zasunutej nádobe na nečistoty.  
Ak je prepínač programov nastavený na „Jazda“, tak klapka nádoby na nečistoty sa automaticky zatvorí.  
Ak je prepínač programov nastavený na "Zametanie pomocou zametacieho valca" alebo "Zametanie pomocou zametacieho valca a bočnej metly", tak klapka nádoby na nečistoty sa automaticky otvorí a bude možné zametanie.
3. Prachový filter sa automaticky čistí v pravidelných intervaloch. V prípade veľmi vysokého výskytu prachu medzi intervalmi možno stlačením tlačidla na čistenie prachového filtra spustiť ďalšie čistenie prachového filtra.
4. Nádobu na nečistoty vyprázdňujte v pravidelných intervaloch. Pozrite si kapitolu *Vyprázdnenie nádoby na nečistoty*. Neprekračujte maximálne zaťaženie nádoby na nečistoty. Pozrite si kapitolu *Technické údaje*.  
Ak sa odstraňujú prevažne nečistoty s vysokou hustotou (štrk, piesok atď.), tak nádobu na nečistoty vyprázdnite skôr.
5. Cez stabilné prekážky vysoké do 6 cm sa dá prechádzať pomaly a opatrne.

#### POZOR

Cez stabilné prekážky nad 6 cm prechádzajte len pomocou vhodnej rampy.

### Zametanie so zametacím valcom a bočnou metlou

#### ⚠ NEBEZPEČENSTVO

**Nebezpečenstvo vzniku zranení v dôsledku náhleho zastavenia!**

Stroj sa náhle zastaví v momente, keď sedadlo vodiča nebude obsadené.

Počas jazdy nevstávajte zo sedadla vodiča.

#### ⚠ VÝSTRAHA

**Nebezpečenstvo vzniku poranení spôsobených dookola rozmetávanými nečistotami!**

Pri otvorenej klapke pre hrubé nečistoty môžu dookola rozmetávané nečistoty (napr. kamene) poraniť okolo stojace osoby alebo zvieratá.

Ak sa v blízkosti stroja zdržiavajú osoby alebo zvieratá, tak neotvárajte klapku pre hrubé nečistoty.

#### POZOR

**Nebezpečenstvo vzniku poškodení pri zametaní pásov a šnúr!**

Pri zametaní dlhých a flexibilných predmetov, akými sú napríklad pásky alebo šnúry, môže dôjsť k poškodeniam zametacej mechaniky.

Nevedzte stroj ani bočnú metlu ponad dlhé a flexibilné predmety, akými sú pásky alebo šnúry, a takéto predmety ani nezametajte.

1. Pre zametanie zvolte program "Zametanie so zametacím valcom". Pozrite si kapitolu *Prepínač programov*.  
Dôjde k zapnutiu zametacieho valca a k jeho spusteniu nadol.

2. Pre čistenie v blízkosti okraja zvolte program "Zametanie so zametacím valcom a bočnou metlou". Pozrite si kapitolu *Prepínač programov*.  
Dôjde k zapnutiu zametacieho valca a bočnej metly a k ich spusteniu nadol.
3. Pri zametaní mokrych alebo vlhkých povrchov otvorte klapku pre mokré zametanie.  
Dôjde k zníženiu sacej sily a zabráni sa prílišnému navlhčeniu prachového filtra
4. Pre pozametanie väčších predmetov s veľkosťou do cca 50 mm krátko stlačte pedál klapky pre hrubé nečistoty.

### Vyprázdnenie nádoby na nečistoty

#### ⚠ VÝSTRAHA

**Nebezpečenstvo vzniku poranení spôsobených padajúcimi predmetmi!**

Pri zdvíhaní nádoby na nečistoty a jej spúšťaní nadol hrozí nebezpečenstvo vzniku poranení spôsobených predmetmi padajúcimi z odkladacej plochy.

Pred zdvíhaním nádoby na nečistoty odstráňte z odkladacej plochy všetky predmety, ktoré nie sú bezpečne upevnené.

#### ⚠ VÝSTRAHA

**Nebezpečenstvo vzniku poranení v dôsledku prevrátenia stroja pri vyprázdňovaní nádoby na nečistoty!**

Nádobu na nečistoty vyprázdňujte len na pevnom a rovnom podklade.

Pri vyprázdňovaní na skládkach a rampách dodržiavajte bezpečnostnú vzdialenosť.

#### ⚠ VÝSTRAHA

**Nebezpečenstvo vzniku poranení pri zdržiavaní sa v oblasti otáčania nádoby na nečistoty!**

Zabezpečte, aby sa v oblasti otáčania nádoby na nečistoty počas procesu vyprázdňovania nenachádzali žiadne osoby ani zvieratá nenachádzali.

#### ⚠ VÝSTRAHA

**Nebezpečenstvo vzniku poranení spôsobených pomliaždením a odrezaním častí tela pri siahaní do mechaniky nádoby na nečistoty!**

Nesiahajte do oblasti pohybu alebo na konštrukčné diely vyprázdňovacej mechaniky nádoby na nečistoty.

#### ⚠ VÝSTRAHA

**Nebezpečenstvo vzniku poranení pri poklese nádoby na nečistoty!**

Zdvihnutá nádoba na nečistoty môže náhle klesnúť a spôsobíť ťažké poranenia v dôsledku pomliaždenia a zovretia.

Nevstupujte pod nezabezpečenú nádobu na nečistoty.

Pred vstupom pod zdvihnutú nádobu na nečistoty ju najprv odborné zaistíte pomocou príslušnej poistnej podpery.

#### Upozornenie

Pomocou výškového vyprázdňovania stroja možno nádobu na nečistoty vyprázdniť napríklad do odpadového kontajnera (informácie o maximálnej vykladacej výške sú uvedené v kapitole *Technické údaje*).

#### Zdvihnutie:

1. Z odkladacej plochy odstráňte všetky predmety, ktoré nie sú bezpečne upevnené.
2. Prepínač programov uveďte do polohy "Jazda". Pozrite si kapitolu *Prepínač programov*.  
Nádobu na nečistoty možno zdvihnúť len v tejto polohe.

#### Obrázok M

- ① Tlačidlo na odistenie nádoby na nečistoty
  - ② Tlačidlo na zdvihnutie/spustenie nádoby na nečistoty nadol
  - ③ Tlačidlo na otvorenie/zatvorenie klapky nádoby
3. Stroj umiestnite pred miesto vykládky.

#### POZOR

Dbajte na dostatočný voľný priestor za nádobou na nečistoty a nad ňou.

4. Počkejte aspoň 1 minútu, kým dôjde k usadeniu prachu v nádobe na nečistoty.

#### **Vyprázdnenie:**

5. Stlačte "Tlačidlo na odistenie nádoby na nečistoty" a podržte ho stlačené.

#### **Upozornenie**

Z bezpečnostných dôvodov je vyprázdnenie nádoby na nečistoty možné len pomocou obojručného ovládania. Počas celého procesu vyprázdňovania držte stlačené „Tlačidlo na odistenie nádoby na nečistoty“.

6. "Tlačidlo na zdvihnutie/spustenie nádoby na nečistoty nadol" stlačte do polohy "Zdvihnutie" a podržte ho stlačené.  
Dôjde k zdvihnutiu nádoby na nečistoty.
  - a Pre vyprázdnenie do vysokej nádoby úplne nadvihnite nádobu na nečistoty.  
Potom sa pomaly priblížite k nádobe.
  - b Pre vyprázdnenie na zem alebo do nízkych nádob zdvihnite nádobu na nečistoty do výšky najmenej 75 cm.  
Otvorenie klapky nádoby v menšej výške nie je možné.
  - c Uvoľnite „Tlačidlo na zdvihnutie/spustenie nádoby na nečistoty nadol“.
7. "Tlačidlo na otvorenie/zatvorenie klapky nádoby" stlačte do polohy "Otvorenie".  
Dôjde k otvoreniu klapky nádoby a k vyprázdneniu nádoby na nečistoty.
8. "Tlačidlo na otvorenie/zatvorenie klapky nádoby" stlačte do polohy "Zatvorenie".  
Dôjde k zatvoreniu klapky nádoby.

#### **Spustenie nadol:**

9. Stroj presuňte do vzdialenosti cca 2 m od miesta vykládky.

#### **POZOR**

Dbajte na dostatočný voľný priestor za nádobou na nečistoty a pod ňou.

10. "Tlačidlo na zdvihnutie/spustenie nádoby na nečistoty nadol" stlačte do polohy "Spustenie nadol" a úplne vyprázdnite nádobu na nečistoty.
11. Uvoľnite "tlačidlo na odistenie nádoby na nečistoty" a "tlačidlo na zdvihnutie/spustenie nádoby na nečistoty nadol".
12. Predtým odobraté predmety umiestnite späť na odkladaciu plochu.

### **Vypnutie stroja**

#### **POZOR**

Ak si nebezpečná situácia vyžaduje okamžité vypnutie stroja a všetkých jazdných a čistiacich funkcií, tak stlačte núdzový vypínač. Pozrite si kapitolu Spínač núdzového vypnutia.

Na vypnutie stroja v normálnej prevádzke nepoužívajte núdzový vypínač, ale postupujte nasledovne:

1. Stroj odstavte vo vodorovnej polohe.

#### **Upozornenie**

Pri zastavení stroja sa automaticky aktivuje parkovacia brzda. Každý deň pred posledným vypnutím stroja vyprázdnite nádobu na nečistoty. Pozrite si kapitolu Vyprázdnenie nádoby na nečistoty.

Každý deň po poslednom vypnutí stroja nabite batériu. Pozrite si kapitolu Nabíjanie batérie.

2. Prepínač programov otočte do polohy „Jazda“.
3. Kľúč v kľúčovom spínači otočte do polohy „O“ a vytiahnite ho.

#### **Upozornenie**

Dôjde k automatickému vyčisteniu prachového filtra a následne k úplnému vypnutiu stroja.

### **Preprava**

#### **⚠ NEBEZPEČENSTVO**

**Nebezpečenstvo vzniku poranení a poškodení pri prekládke stroja!**

Pri prekládke stroja hrozí nebezpečenstvo vzniku poranení v dôsledku samovoľného pohybu, prevrátenia a pádu stroja.

Pri prekládke dbajte na hmotnosť a rozmery stroja a používajte vhodnú rampu.

Pri prekládke zaistíte stroj proti samovoľnému pohybu, prevráteniu a pádu.

Pri prekládke nepoužívajte vysokozdvížny vozík.

Prekládku stroja vykonávajte len na plochom a vodorovnom podklade.

Presúvanie stroja na svahoch a stúpaniach vykonávajte výlučne pomocou jazdného pohonu stroja, nikdy nie jeho tlačení.

#### **⚠ NEBEZPEČENSTVO**

**Nebezpečenstvo vzniku poranení a poškodení v prípade nerešpektovania hmotností!**

Nebezpečenstvo vzniku poranení a poškodení v prípade nerešpektovania hmotností pri preprave a skladovaní stroja.

Pri preprave a skladovaní dbajte na hmotnosť stroja.

V súlade s platnými predpismi zaistíte stroj pri preprave proti sklúznutiu a prevráteniu.

1. Vykonajte prekládku stroja. Pozrite si kapitolu Vyloženie stroja.
2. Vypnite stroj. Pozrite si kapitolu Vypnutie stroja.
3. Odpojte zdroj napätia. Pozrite si kapitolu Odpojenie/pripojenie zdroja napätia.
4. Stroj pomocou podkladacích klinov v oblasti kolies zaistíte proti samovoľnému pohybu.
5. Stroj upevnite pomocou vhodných upínacích popruhov alebo lán na označených upevňovacích bodoch.

#### **Obrázok N**

Znázornené na stroji KM 100/120 R G

- Vpredu: Na dosadacej ploche nôh v oblasti prednej veže.
- Vzadu: Otvory (ø cca 30 mm) vľavo a vpravo v ráme medzi zadnými kolesami a nádobou na nečistoty.

#### **POZOR**

Upevňovacie body sú označené symbolmi reťaze. Na upevnenie používajte len označené upevňovacie body. Inak dôjde k poškodeniu stroja.

### **Skladovanie**

#### **⚠ NEBEZPEČENSTVO**

**Nebezpečenstvo vzniku poranení a poškodení v prípade nerešpektovania hmotností!**

Nebezpečenstvo vzniku poranení a poškodení v prípade nerešpektovania hmotností pri preprave a skladovaní stroja.

Pri preprave a skladovaní dbajte na hmotnosť stroja.

V súlade s platnými predpismi zaistíte stroj pri preprave proti sklúznutiu a prevráteniu.

1. Vyprázdnite nádobu na nečistoty. Pozrite si kapitolu Vyprázdnenie nádoby na nečistoty.
2. Vyčistite vnútorné časti stroja. Pozrite si kapitolu Čistenie vnútorných častí stroja.
3. Vyčistite vonkajšie časti stroja. Pozrite si kapitolu Čistenie vonkajších častí stroja.
4. Umiestnite stroj na plochý a vodorovný povrch v suchom prostredí odolnom voči mrazu.
5. Kľúč v kľúčovom spínači otočte do polohy „O“ a vytiahnite ho.
6. Odpojte zdroj napätia. Pozrite si kapitolu Odpojenie/pripojenie zdroja napätia.
7. Nabite batériu. Pozrite si kapitolu Nabíjanie batérie.

#### **POZOR**

Nabíjanie opakujte každých 6 týždňov. Inak môže dôjsť k poškodeniu batérie.

8. Stroj prachotesne zakryte.

### **Starostlivosť a údržba**

#### **⚠ VÝSTRAHA**

**Nebezpečenstvo smrti, poranenia a vzniku poškodení!**

Pri starostlivosti a údržbe stroja hrozí v prípade nedodržania bezpečnostných pokynov nebezpečenstvo smrti, poranenia a vzniku poškodení!

Dodržiavajte všetky bezpečnostné pokyny týkajúce sa starostlivosti a údržby, ktoré sú uvedené v kapitole "Bezpečnostné pokyny" na začiatku tohto návodu na použitie.

## Čistenie prístroja

### POZOR

Skratky alebo iné poškodenia. Na čistenie prístroja nepoužívajte prúd vody z hadice alebo vysokotlakový prúd vody.

### POZOR

#### Neodborné čistenie

Nebezpečenstvo poškodenia.

Nepoužívajte abrazívne alebo agresívne čistiace prostriedky.

#### ⚠ NEBEZPEČENSTVO

#### Ohrozenie zdravia prachom

Na čistenie vnútornej časti stlačeným vzduchom.

Používajte protiprachovú masku a ochranné okuliare.

## Čistenie vnútorných častí stroja

1. Vypnite stroj *Vypnutie stroja*.
2. Otvorte ľavé a pravé obloženie. Pozrite si kapitolu *Otvorenie/zatvorenie ľavého/pravého obloženia*.
3. Nasadte si osobné ochranné prostriedky (ochranné okuliare, ochrana tváre, ochrana dýchacích ciest, ochrana sluchu atď.).
4. Stroj prefúknite stlačeným vzduchom.
5. Vnútorne časti stroja vyčistíte pomocou handry navlhčenej miernym umývacím lúhom.
6. Zatvorte ľavé a pravé obloženie. Pozrite si kapitolu *Otvorenie/zatvorenie ľavého/pravého obloženia*.

## Čistenie vonkajších častí stroja

1. Vypnite stroj *Vypnutie stroja*.
2. Vonkajšie časti stroja vyčistíte pomocou handry navlhčenej miernym umývacím lúhom.

## Intervaly údržby

### Upozornenie

Pre zachovanie nárokov vyplývajúcich zo záruky musí všetky servisné a údržbové práce počas záručnej doby vykonávať autorizovaný servis v súlade s kontrolným zoznamom (ICL).

- Počítadlo prevádzkových hodín udáva čas intervalov údržby.
- Interval servisných a údržbových prác vykonávaných zákazníkom/operátorom sú uvedené v kapitole *Údržba vykonávaná zákazníkom*. Práce musí vykonať kvalifikovaný odborník. V prípade potreby sa poraďte s odborným predajcom produktov Kärcher, resp. so servisom.
- Ďalšie údržbové práce musí vykonávať autorizovaný servis v súlade s kontrolným zoznamom. Včas kontaktujte servis.

## Údržba vykonávaná zákazníkom

### Upozornenie

Nasledujúce údržbové práce musí vykonávať kvalifikovaný odborný pracovník. V prípade potreby sa poraďte s odborným predajcom produktov Kärcher alebo so servisom.

Práce na hydraulickom systéme smie vykonávať iba autorizovaný servis.

#### Každý deň:

1. Pred spustením vykonajte bezpečnostnú kontrolu. Pozrite si kapitolu *Bezpečnostná kontrola pred spustením*.
2. Nabite vybitú batériu, skontrolujte výšku hladiny elektrolytu a v prípade potreby ju skorigujte. Pozrite si kapitolu *Nabíjanie batérie*.

#### Raz za týždeň:

#### ⚠ VÝSTRAHA

#### Nebezpečenstvo vzniku poranení pri poklese nádoby na nečistoty!

Zdvihnutá nádoba na nečistoty môže náhle klesnúť a spôsobiť ťažké poranenia v dôsledku pomliaždenia a zovretia.

Nevstupujte pod nezabezpečenú nádobu na nečistoty.

Pred vstupom pod zdvihnutú nádobu na nečistoty ju najprv odborné zaistíte pomocou príslušnej poistnej podpery.

3. Skontrolujte, či všetky pohyblivé diely vykazujú ľahký chod. V prípade potreby ich namažte alebo nechajte opraviť.

### Upozornenie

Pred akýmikoľvek údržbovými prácami a opravami vykonávanými pri zdvihnutej nádobe na nečistoty namontujte poistnú podperu. Pozrite si kapitolu *Montáž/demontáž poistnej podpery nádoby na nečistoty*.

4. Skontrolujte, či sú tesniace lišty na skrinke zametacieho valca správne nastavené a či nie sú opotrebované. V prípade potreby skorigujte ich nastavenie a vymeňte opotrebované tesniacie lišty. Pozrite si kapitolu *Nastavenie/demontáž/montáž tesniacich lišt*.
5. Skontrolujte, či 3 tesniacie lišty na klapke nádoby na nečistoty nie sú poškodené. V prípade potreby ich vymeňte.
6. Skontrolujte, či zametací valec nie je opotrebovaný a poškodený, a v prípade potreby ho vymeňte. Pozrite si kapitolu *Demontáž/kontrola/montáž zametacieho valca*.
7. Skontrolujte, či bočná kefa, resp. bočné kefy nie sú opotrebované a poškodené, a v prípade potreby ich vymeňte. Pozrite si kapitolu *Kontrola/demontáž/montáž bočnej metly*.
8. Skontrolujte, či prachový filter nie je znečistený a poškodený, a v prípade potreby ho vymeňte a vyčistíte schránku prachového filtra. Pozrite si kapitolu *Demontáž/čistenie/montáž prachového filtra*.
9. Skontrolujte, či je hydraulický systém tesný. V prípade potreby ho nechajte opraviť.
10. Skontrolujte, či hnací remeň kolesa ventilátora nie je opotrebovaný a poškodený, a v prípade potreby ho vymeňte.

### Raz za mesiac:

11. V súlade s návodom na použitie od výrobcu batérie skontrolujte, či medzi článkami batérie nie sú prítomné odchýlky hustoty a teploty elektrolytu, a v prípade potreby kontaktujte servis.

## Údržba vykonávaná servisom

### Upozornenie

Pre zachovanie nárokov vyplývajúcich zo záruky počas záručnej doby musí všetky servisné a údržbové práce vykonávať autorizovaný servis spoločnosti Kärcher v súlade s inšpekčným kontrolným zoznamom.

- Prvotná kontrola po 20 prevádzkových hodinách
- Údržba každých 100 prevádzkových hodín
- Údržba každých 300 prevádzkových hodín
- V prípade potreby, minimálne však raz za rok, poverte odborného elektrikára vykonaním kontroly izolačného odporu stroja a batérie v súlade s návodom na obsluhu od výrobcu batérie.

## Údržbové práce

### Demontáž/kontrola/montáž zametacieho valca

Vďaka plávajúcemu uloženiu zametacieho valca sa zametací priestor automaticky upraví, keď sú štetiny opotrebované.

1. Vypnite stroj. Pozrite si kapitolu *Vypnutie stroja*.

#### Demontáž:

2. Otvorte ľavé obloženie. Pozrite si kapitolu *Otvorenie/zatvorenie ľavého/pravého obloženia*.
3. Odskrutkujte ľavú skrutku s ryhovanou hlavou.

#### Obrázok T

- ① Ľavá skrutka s ryhovanou hlavou
- ② Ložisková platňa
- ③ Krycia platňa
- ④ Pravá skrutka s ryhovanou hlavou

4. Vytiahnite ložiskovú platňu.
5. Odskrutkujte pravú skrutku s ryhovanou hlavou.
6. Stiahnite kryciu platňu.
7. Vytiahnite zametací valec.

#### Obrázok U

- ① Zametací valec
- ② Uchytenie zametacieho valca (na oboch stranách)
- ③ Špička štetinovej lišty zbiehajúcej sa do tvaru šípky

**Kontrola:**

8. Skontrolujte, či zametací valec nie je opotrebovaný, poškodený a či neobsahuje navinuté pružné predmety, akými sú pásky, šnúry atď. V prípade opotrebovania, poškodení alebo neuspokojivého výsledku čistenia vymeňte zametací valec, resp. odstráňte navinuté predmety.

**Montáž:**

9. Namontujte zametací valec.  
Dbajte na správnu orientáciu - špičky štetinových líšt zbiehajúci sa do tvaru šípky musia ukazovať v smere jazdy dopredu.
10. Namontujte kryciu platňu.

**Obrázok T**

- ① Ľavá skrutka s ryhovanou hlavou
  - ② Ložisková platňa
  - ③ Krycia platňa
  - ④ Pravá skrutka s ryhovanou hlavou
11. Utiahnite pravú skrutku s ryhovanou hlavou.
  12. Namontujte ložiskovú platňu.
  13. Utiahnite ľavú skrutku s ryhovanou hlavou.
  14. Zatvorte ľavé obloženie. Pozrite si kapitolu *Otvorenie/zatvorenie ľavého/právneho obloženia*.

**Kontrola/demontáž/montáž bočnej metly**

Vďaka plávajúcemu uloženiu bočnej metly sa zametací priestor v prípade opotrebovaných štetín automaticky upraví.

1. Vypnite stroj. Pozrite si kapitolu *Vypnutie stroja*.

**Kontrola:**

2. Skontrolujte, či bočná metla nie je opotrebovaná, resp. poškodená a či sa na nej nenachádzajú navinuté flexibilné predmety, akými sú napríklad pásky, šnúry atď. V prípade opotrebovania, poškodení alebo neuspokojivého výsledku čistenia vymeňte bočnú metlu, resp. z nej odstráňte navinuté predmety.

**Obrázok S**

- ① Bočná metla
- ② Skrutka (3 kusy)

**Demontáž:**

3. Vyskrutkujte skrutky.
4. Odoberte bočnú metlu.
5. Vyčistite držiak bočnej metly.

**Montáž:**

6. Novú bočnú metlu nasuňte na držiak bočnej metly.
7. Utiahnite skrutky.

**Nastavenie/demontáž/montáž tesniacich líšt****Upozornenie**

*Dobeh prednej a zadnej tesniacej lišty definuje preloženie tesniacich líšt dozadu pri jazde dopredu.*

*Príslušné nastavte bočné tesniace lišty. Nastavovacie hodnoty sú uvedené v tabuľke "Nastavovacie hodnoty pre tesniace lišty".*

1. Vypnite stroj. Pozrite si kapitolu *Vypnutie stroja*.

**Nastavenie:**

2. Otvorte príslušné obloženie. Pozrite si kapitolu *Otvorenie/zatvorenie ľavého/právneho obloženia*.
3. Uvoľnite skrutky alebo matice na upevňovacom plechu príslušnej tesniacej lišty.

**Obrázok V**

- ① Upevňovací plech
  - ② Bočná tesniaca lišta
  - ③ Predná tesniaca lišta
  - ④ Zadná tesniaca lišta
4. Príslušnú tesniacu lištu nastavte presunutím v pozdĺžnych otvoroch.
  5. Utiahnite skrutky alebo matice na upevňovacom plechu príslušnej tesniacej lišty.

**Demontáž/montáž:**

6. Odskrutkujte skrutky alebo matice na upevňovacom plechu príslušnej tesniacej lišty.
7. Odoberte upevňovací plech a tesniacu lištu.
8. Montáž uskutočnite v opačnom poradí.

**Upozornenie týkajúce sa montáže**

*Pred utiahnutím skrutiek alebo matíc nastavte tesniacu lištu.*

9. Zatvorte ľavé, resp. pravé obloženie. Pozrite si kapitolu *Otvorenie/zatvorenie ľavého/právneho obloženia*.

**Tabuľka "Nastavovacie hodnoty pre tesniace lišty":**

Tesniaca lišta	Nastavovacia hodnota
Bočná tesniaca lišta	Vzdialenosť od podlahy 1-3 mm
Predná tesniaca lišta	Dobeh 10-15 mm
Zadná tesniaca lišta	Dobeh 5-10 mm

**Demontáž/čistenie/montáž prachového filtra****⚠ NEBEZPEČENSTVO****Ohrozenie zdravia prachom**

*Pri prácach na filtračnom zariadení používajte ochrannú masku a ochranné okuliare.*

*Dbajte na bezpečnostné predpisy pri manipulácii s jemným prachom.*

1. Vypnite stroj. Pozrite si kapitolu *Vypnutie stroja*.

**Demontáž:**

2. Počkajte 1 minútu na dokončenie automatického čistenia prachového filtra a na usadenie prachu v schránke filtra.
3. Siahnite do uchopovacej priehlbiny a odkladaciu plochu vyklopte smerom nahor.

**Obrázok W**

- ① Odkladacia plocha
- ② Uchopovacia priehlbina
- ③ Páčka
- ④ Prachový filter

4. Páčku presuňte smerom dopredu do aretácie.

5. Prachový filter vyberte smerom nahor.

**Čistenie:**

6. Skontrolujte, či prachový filter nie je znečistený a poškodený, a v prípade potreby ho vyčistite alebo vymeňte.

**POZOR**

*Prachový filter nečistite pomocou stlačeného vzduchu alebo kefy. Vyčistite ho opatrným oklepaním alebo povysávaním.*

**Montáž:**

7. Montáž uskutočnite v opačnom poradí.

**Demontáž/montáž zadného kolesa****⚠ NEBEZPEČENSTVO****Nebezpečenstvo vzniku smrteľných poranení pri zdvíhaní stroja!**

*Pri zdvíhaní stroja hrozí nebezpečenstvo vzniku smrteľných poranení v dôsledku vyklznutia zdviháka.*

*V žiadnom prípade si nesadajte ani nelíhajte pod zdvihnutý stroj. Stroj zdvíhajte len vtedy, keď sa nachádza na pevnom vodorovnom podklade. Zaisťte stroj proti samovoľnému pohybu.*

*Stroj zdvíhajte len pomocou vhodných zdvihákov dimenzovaných pre hmotnosť stroja.*

*Zdvihák umiestňujte výlučne na miesta označené na ráme vozidla.*

**Demontáž:**

1. Odstavte stroj na pevnom a vodorovnom podklade.
2. Vypnite stroj. Pozrite si kapitolu *Vypnutie stroja*.
3. Otvorte príslušné obloženie. Pozrite si kapitolu *Otvorenie/zatvorenie ľavého/právneho obloženia*.
4. Protiahlé zadné koleso zaisťte pomocou podkladacích klinov proti samovoľnému pohybu.
5. Napríklad pomocou krížového kľúča na kolesá uvoľnite skrutku kolesa približne o 1 otočenie v protismere chodu hodinových ručičiek.

**Obrázok O**

- ① Miesto pre umiestnenie zdviháka
  - ② Symbol miesta pre umiestnenie zdviháka
  - ③ Podložka
  - ④ Skrutka kolesa
  - ⑤ Zadné koleso
6. Na miesto pre umiestnenie zdviháka umiestnite vhodný zdvihák a stroj nadvihnite tak, aby bolo možné voľne otáčať zadné koleso.  
Informácie o hmotnostiach stroja sú uvedené v kapitole *Tech-nické údaje*.
  7. Odskrutkujte skrutku kolesa a spolu s podložkou ju odoberte.
  8. Zadné koleso odoberte z náboja kolesa.
  9. Chybné zadné koleso nechajte opraviť v odbornom servise, alebo ho vymeňte.

#### Montáž:

10. Zadné koleso nasuňte na náboj kolesa.
11. Napríklad pomocou krížového kľúča na kolesá v smere chodu hodinových ručičiek ručne utiahnite skrutku kolesa s podložkou.
12. Stroj spustite nadol.
13. Utiahnite skrutku kolesa.  
Uťahovací moment: 56 Nm.
14. Zatvorte príslušné obloženie. Pozrite si kapitolu *Otvorenie/zatvorenie ľavého/právneho obloženia*.
15. Odstráňte podkladacie klíny.

#### Demontáž/montáž predného kolesa

1. Demontážou a montážou predného kolesa poverte servis.

#### Kontrola výšky hladiny hydraulického oleja/doplnenie hydraulického oleja

#### Upozornenie

Hydraulický systém stroja je uzavretý systém bez spotreby prevádzkových látok. Ak nie sú prítomné žiadne netesnosti, tak nie je potrebné kontrolovať výšku hladiny hydraulického oleja. Pri zistení netesností alebo porúch informujte servis a nechajte vykonať opravu hydraulického systému.

#### Montáž/demontáž poistnej podpery nádoby na nečistoty

#### Montáž:

1. Odstavte stroj na pevnom a vodorovnom podklade.
2. Nádobu na nečistoty úplne nadvihnite. Pozrite si kapitolu *Vypnutie prázdnosti nádoby na nečistoty*.
3. Vypnite stroj. Pozrite si kapitolu *Vypnutie stroja*.
4. Otvorte pravé obloženie. Pozrite si kapitolu *Otvorenie/zatvorenie ľavého/právneho obloženia*.
5. Odstráňte poistnú podporu.
  - a Z čapov vyťahnite pružinové závlačky.
  - b Vyťahnite čapy a z nosníka odoberte poistnú podporu.

#### Obrázok P

6. Poistnú podporu v súlade so znázornením umiestnite medzi pravý nosník a pravé zdvihové rameno.

#### Obrázok Q

7. Namontujte čapy.
  - a Čapy zasunúť do otvorov.
  - b Do otvorov čapov zasunúť pružinové závlačky tak, aby došlo k ich zaisteniu.

#### Obrázok R

#### POZOR

#### Nebezpečenstvo vzniku poškodení!

Zdvíhanie alebo spúšťanie nádoby na nečistoty nadol pri namontovanej poistnej podpere spôsobuje poškodenia stroja a poistnej podpery! Pre zabránenie hydraulickému zdvíhaniu alebo spúšťaniu nádoby na nečistoty nadol nie je pri namontovanej poistnej podpere možné zatvoriť pravé obloženie. Vplyvom toho je aktivny bezpečnostný obvod.  
Nezatvárajte pravé obloženie nasilu!

#### Demontáž:

8. Demontáž vykonajte v opačnom poradí.

## Pomoc pri poruchách

### △ VÝSTRAHA

#### Nebezpečenstvo vzniku poranení a poškodení pri vykonávaní prác na častiach vedúcich elektrické napätie!

Pri vykonávaní prác na častiach stroja vedúcich elektrické napätie môže dôjsť k poraneniám v dôsledku zásahu elektrickým prúdom a k poškodeniam stroja.

Pred vykonávaním kontrolných, údržbových alebo čistiacich prác vypnite stroj, sieťovú zástrčku nabíjačky vyťahnite zo sieťovej zásuvky a odpojte napájanie stroja napätím.

Vykonávaním opráv konštrukčných dielov vedúcich elektrické napätie poverte výlučne autorizovaný zákaznický servis.

### △ VÝSTRAHA

#### Nebezpečenstvo vzniku poranení v dôsledku náhleho spustenia motorov a systémov!

Pri zapnutom stroji môže dôjsť k náhlemu spusteniu motorov, resp. systémov a k spôsobeniu poranení, napríklad v dôsledku pricviknutia, pomliaždenia alebo odrezania.

Pred vykonávaním kontrolných, údržbových alebo čistiacich prác vypnite stroj a vyťahnite kľúč z kľúčového spínača.

Menšie poruchy dokážete odstrániť sami pomocou nasledujúceho prehľadu.

V prípade porúch, ktoré tu nie sú uvedené, sa skontaktujte so servisom!

### Demontáž/montáž poistky

#### POZOR

#### Nebezpečenstvo vzniku poškodení pri použití nevhodných poistiek!

Pri použití poistiek, ktoré nezodpovedajú špecifikáciám výrobcu, môže dôjsť k nezvratným poškodeniam elektrických a elektronických konštrukčných dielov.

Používajte len poistky, ktoré z hľadiska tvaru (zásuvná poistka, pásková poistka) a intenzity prúdu (A) zodpovedajú špecifikáciám výrobcu.

Pri výpadku funkcie skontrolujte príslušnú poistku a v prípade potreby ju vymeňte. V prípade potreby sa obráťte na servis.

#### Demontáž:

1. Vypnite stroj. Pozrite si kapitolu *Vypnutie stroja*.
2. Odpojte zdroj napätia. Pozrite si kapitolu *Odpojenie/pripojenie zdroja napätia*.
3. Otvorte ľavé obloženie. Pozrite si kapitolu *Otvorenie/zatvorenie ľavého/právneho obloženia*.
4. Vyskrutkujte skrutku.

#### Obrázok X

- ① Skrutka
  - ② Kryt skrinky elektroniky
  - ③ Aretačný hák
5. Kryt skrinky elektroniky mierne potiahnite smerom dopredu, vzadu ho zveste zo zaisťovacieho háku a následne ho odoberte.
  6. Identifikujte chybnú poistku.
  7. Odoberte príslušný kryt poistky.

#### Obrázok Y

- ① Poistka F1 (zásuvná poistka 30 A)
  - ② Poistka F2 (pliešková poistka 150 A)
  - ③ Poistka F3 (pliešková poistka 200 A)
  - ④ Kryt poistky
8. Odmontujte poistku.
    - a Zásuvná poistka: Zásuvnú poistku vyťahnite z držiaka poistky.
    - b Pliešková poistka: Odskrutkujte matice a z držiaka poistky vyberte zvyšky plieškovkej poistky.

#### Montáž:

9. Namontujte poistku.
  - a Zásuvná poistka: Zásuvnú poistku zasunúť až na doraz do držiaka poistky.

- b Pliešková poistka: Plieškovú poistku vložte do držiaka poistky a utiahnite matice.
10. Namontujte kryt poistky.
11. Kryt skrinky elektroniky zaveste na zaisťovací hák a posuňte ho smerom dozadu.

12. Utiahnite skrutku.
13. Zatvorte ľavé obloženie. Pozrite si kapitolu *Otvorenie/zatvorenie ľavého/pravého obloženia*.
14. Pripojte zdroj napätia. Pozrite si kapitolu *Odpojenie/pripojenie zdroja napätia*.

### Poruchy

Chyba	Príčina	Odstránenie
<b>Stroj nejazdí.</b>	Napájanie stroja napätím je prerušené.	<ol style="list-style-type: none"> <li>1. Sadnite si na sedadlo vodiča, aby došlo k aktivácii kontaktného spínača sedadla.</li> <li>2. Skontrolujte, či nedošlo k stlačeniu núdzového vypínača. V prípade potreby odistite núdzový vypínač. Pozrite si kapitolu <i>Spínač núdzového vypnutia</i>.</li> <li>3. Kľúč v kľúčovom spínači otočte do polohy „I“.</li> <li>4. Na displeji si pozrite stav nabitia batérie a v prípade potreby nabite batériu. Pozrite si kapitolu <i>Nabíjanie batérie</i>.</li> <li>5. Skontrolujte, či sú ľavé a pravé obloženie zatvorené, a v prípade potreby ich zatvorte. Pozrite si kapitolu <i>Otvorenie/zatvorenie ľavého/pravého obloženia</i>.</li> <li>6. Skontrolujte, či je batériový konektor správne zapojený, a v prípade potreby ho správne zapojte. Pozrite si kapitolu <i>Odpojenie/pripojenie zdroja napätia</i>.</li> <li>7. Skontrolujte poistky a v prípade potreby ich vymeňte. Pozrite si kapitolu <i>Demontáž/montáž poistky</i>.</li> <li>8. Ak stroj aj naďalej nejazdí, tak informujte servis.</li> </ol>
<b>Prašnosť pri zametaní/nedostatočný sací výkon.</b>	Nádoba na nečistoty je plná.	1. Vyprázdnite nádobu na nečistoty. Pozrite si kapitolu <i>Vyprázdnenie nádoby na nečistoty</i> .
	Prachový filter je upchatý.	1. Vyčistite prachový filter a v prípade výrazného znečistenia ho vymeňte. Pozrite si kapitolu <i>Demontáž/čistenie/montáž prachového filtra</i> .
	Prachový filter je poškodený.	1. Vymeňte prachový filter. Pozrite si kapitolu <i>Demontáž/čistenie/montáž prachového filtra</i> .
	Prachový filter je nesprávne namontovaný.	1. Prachový filter namontujte správnym spôsobom. Pozrite si kapitolu <i>Demontáž/čistenie/montáž prachového filtra</i> .
	Tesniace lišty na skrinke zametacieho valca sú nesprávne nastavené.	1. Správne nastavte tesniace lišty. Pozrite si kapitolu <i>Nastavenie/demontáž/montáž tesniacich líšt</i> .
	Tesniace lišty na skrinke zametacieho valca sú opotrebované.	1. Vymeňte tesniace lišty. Pozrite si kapitolu <i>Nastavenie/demontáž/montáž tesniacich líšt</i> .
	Tesnenia na schránke filtra sú uvoľnené alebo poškodené.	1. Poverte servis výmenou alebo správnym namontovaním tesnení na schránke filtra.
<b>Výsledok čistenia nie je uspokojivý.</b>	Tesniace lišty na klapke nádoby na nečistoty sú uvoľnené alebo poškodené.	1. Poverte servis výmenou alebo správnym namontovaním tesniacich líšt na klapke nádoby na nečistoty.
	Bočná metla je opotrebovaná.	1. Vymeňte bočnú metlu. Pozrite si kapitolu <i>Kontrola/demontáž/montáž bočnej metly</i> .
	Zametací valec je opotrebovaný.	1. Vymeňte zametací valec. Pozrite si kapitolu <i>Demontáž/kontrola/montáž zametacieho valca</i> .
	Tesniace lišty na schránke zametacieho valca sú nesprávne nastavené.	1. Správne nastavte tesniace lišty. Pozrite si kapitolu <i>Nastavenie/demontáž/montáž tesniacich líšt</i> .
	Tesniace lišty na schránke zametacieho valca sú opotrebované.	1. Vymeňte tesniace lišty. Pozrite si kapitolu <i>Nastavenie/demontáž/montáž tesniacich líšt</i> .
	Klapka pre mokré zametanie je otvorená.	1. Zatvorte klapku pre mokré zametanie.
Klapka pre hrubé nečistoty je otvorená.	1. Poverte servis opravou klapky pre hrubé nečistoty.	

Chyba	Príčina	Odstránenie
<b>Zametací valec alebo bočná metla sa neotáčajú.</b>	Napájanie stroja napätím je prerušené.	1. Pripojte napájanie napätím. Pozrite si kapitolu <i>Stroj ne-jazdí</i> .
	Je nastavený program „Jazda“.	1. Prepínač programov nastavte na „Zametanie so zame-tacím valcom“ alebo „Zametanie so zametacím valcom a bočnou metlou“. Pozrite si kapitolu <i>Prepínač progra-mov</i> .
	Zametací valec, resp. bočná metla sú za-blokované.	1. Skontrolujte, či zametací valec, resp. bočná metla ne-obstahujú navinuté, pružné predmety, akými sú naprí-klad pásy, šnúry atď., a odstráňte ich. Pozrite si kapitolu <i>Demontáž/kontrola/montáž zametacieho val-ca a Kontrola/demontáž/montáž bočnej metly</i> .
	Nádoba na nečistoty nie je úplne spustená nadol.	1. Nádobu na nečistoty spustite úplne nadol. Pozrite si kapitolu <i>Vyprázdenie nádoby na nečistoty</i> .
<b>Nádobu na nečistoty nie je možné vyprázdiť.</b>	Napájanie stroja napätím je prerušené.	1. Pripojte napájanie napätím. Pozrite si kapitolu <i>Stroj ne-jazdí</i> .
	Obojručné ovládanie na bezpečné vy-prázdenie nádoby na nečistoty nebolo zohľadnené.	1. Pomocou obojručného ovládania vyprázdnite nádobu na nečistoty. Pozrite si kapitolu <i>Vyprázdenie nádoby na nečistoty</i> .
	Ľavá a pravá bezpečnostná skrutka na ná-dobe na nečistoty sú odrezané.	1. Poverte servis výmenou bezpečnostných skrutiek.
	Je nastavený program „Zametanie so za-metacím valcom“ alebo „Zametanie so za-metacím valcom a bočnou metlou“.	1. Prepínač programov uveďte do polohy „Jazda“. Pozrite si kapitolu <i>Prepínač programov</i>
<b>Pravé obloženie nie je možné zatvoriť.</b>	Nádoba na nečistoty je zaistená poistnou podperou.	1. Odmontujte poistnú podperu. Pozrite si kapitolu <i>Mon-táž/demontáž poistnej podpery nádoby na nečistoty</i> .

### Príslušenstvo/diely podliehajúcu opotrebeniu

V nasledujúcej časti je uvedený neúplný prehľad dielov podlieha-júcich opotrebovaniu a voliteľne dostupného príslušenstva.

Diely podliehajú- ce opotrebovaniu a príslušenstvo	Popis/poznámka	Obj. č.
Bočná metla, štandardná	Pre vnútorné a vonkajšie plo- chy.	6.905-986.0
Bočná metla, mäkká	Pre jemný prach na vnútor- ných a vonkajších plochách. odolná voči vlhkosti	6.906-133.0
Bočná metla, tvrdá	Na odstraňovanie priľnavých nečistôt v exteriéri. odolná voči vlhkosti	6.906-065.0
Zametací valec, štandardný	Pre vnútorné a vonkajšie plo- chy. Odolný voči opotrebovaniu a vlhkosti	6.905-095.0
Zametací valec, mäkký	Pre jemný prach na vnútor- ných a vonkajších plochách. odolný voči vlhkosti	6.905-190.0
Zametací valec, tvrdý	Na odstraňovanie priľnavých nečistôt v exteriéri. odolný voči vlhkosti	6.905-191.0
Prachový filter		6.414-532.0
Tesniaca lišta, boč- ná vľavo a vpravo		5.365-078.0
Tesniaca lišta, zadná		5.365-053.0
Tesniaca lišta, predná		5.294-000.0
Zadné koleso	Ako náhrada.	6.435-845.0

Diely podliehajú- ce opotrebovaniu a príslušenstvo	Popis/poznámka	Obj. č.
Batéria 24 V, 240 Ah		6.654-112.0

Príslušenstvo	Popis/poznámka	Obj. č.
Nabíjačka, prenos- ná		6.654-442.0
Dvojkoľesie, s bledými pneu- matikami nezane- chávajúcimi stopy		2.853-048.0
Montážna súprava „Ľavá bočná metla“	*	2.852-913.0
Montážna súprava „Ochranná stre- cha“	*	2.852-828.0
Montážna súprava „Rozprašovacie systém“	*	2.852-835.0
Montážna súprava „Maják“	*	2.852-911.0
Montážna súprava „Pracovné svetlo“	*	2.852-904.0
Montážna súprava „Bodové svetlo“	*	2.852-995.0
Montážna súprava „Ochrana pred ná- razmi“	*	2.852-491.0
Montážna súprava „Zadné svetlo“	*	2.853-042.0
Montážna súprava „Držiak prísavky“	*	2.853-030.0
Montážna súprava „Prídavná bočná metla“	*	2.853-034.0

Príslušenstvo Home Base	Popis/poznámka	Obj. č.
Adaptér	Na upevnenie príslušenstva k lište Home Base.	5.035-488.0
Dvojitý hák	Možnosť použitia len v spojení s adaptérom.	6.980-077.0
Nádrž na čistiaci prostriedok	Možnosť použitia len v spojení s adaptérom.	4.070-006.0
Súprava Home Base - kliešte pre hrubé nečistoty	Kliešte pre hrubé nečistoty s upevňovacími dielmi.	4.035-524.0

\* Montáž musí vykonať servis.

## Záruka

V každej krajine platia záručné podmienky vydané našou príslušnou distribučnou spoločnosťou. Prípadné poruchy vášho prístroja odstránime v rámci záručnej doby zadarmo, pokiaľ ich príčinou boli materiálové alebo výrobné chyby. Pri uplatňovaní záruky sa spolu s dokladom o kúpe obráťte na svojho predajcu alebo na najbližšie autorizované servisné stredisko. (adresa je uvedená na zadnej strane)

## Technické údaje

		KM 100/120 R Bp	KM 100/120 R Bp Pack
<b>Výkonové údaje prístroja</b>			
Rýchlosť jazdy (max.)	km/h	5,5	5,5
Pracovná rýchlosť (max.)	km/h	5,5	5,5
Rýchlosť stúpania (max.)	%	12	12
Pracovná šírka bez bočnej metly	mm	730	730
Pracovná šírka s 1 bočnou metlou	mm	1000	1000
Pracovná šírka s 2 bočnými metlami	mm	1280	1280
Stupeň ochrany		IPX 3	IPX 3
<b>Teoretický plošný výkon</b>			
Plošný výkon bez bočnej metly	m <sup>2</sup> /h	4015	4015
Plošný výkon s 1 bočnými metlami	m <sup>2</sup> /h	5500	5500
Plošný výkon s 2 bočnými metlami	m <sup>2</sup> /h	7040	7040
<b>Batéria</b>			
Typ batérie		–	24 V 4 HPzS 240, olovené elektródy s kyselinou sírovou, nenáročná údržba
Kapacita batérie	Ah	–	240
Doba nabíjania v prípade úplne vybitej batérie	h	–	10 ... 15
Doba prevádzky s plne nabitou batériou	h	–	3,5
Napätie batérie	V	–	24
Hmotnosť batérie	kg	–	195
Obsah elektrolytu	l	–	38
<b>Nabíjačka</b>			
Sieťové napätie	V	–	230
Výstupné napätie	V	–	24
Výstupný prúd	A	–	30
<b>Podmienky prostredia</b>			
Teplota okolia	°C	-5 ... +40	-5 ... +40
Vlhkosť vzduchu, bez rosenia	%	20 ... 90	20 ... 90
<b>Rozmery a hmotnosti</b>			
Dĺžka	mm	1660	1660
Šírka	mm	1110	1110
Výška	mm	1355	1355
Vlastná hmotnosť	kg	490	490
Vlastná hmotnosť (prepravná hmotnosť)	kg	490	684
Prípustná celková hmotnosť	kg	1060	1060
Šírka zametacieho valca	mm	730	730
Priemer zametacieho valca	mm	285	285
Priemer bočnej metly	mm	410	410
<b>Nádoba na nečistoty</b>			
Objem nádoby na nečistoty	l	120	120
Max. zaťaženie nádoby na nečistoty	kg	150	150
Výška vykladania (max.)	mm	1520	1520
<b>Filter a sací systém</b>			



		<b>KM 100/120 R Bp</b>	<b>KM 100/120 R Bp Pack</b>
Filtračná plocha prachového filtra	m <sup>2</sup>	6	6
Kategória použitia		U	U
<b>Pojzdový motor (elektrický)</b>			
Typ motora		Motor s permanentným elektromagnetom na jednosmerný prúd pre jazdu dopredu a dozadu	Motor s permanentným elektromagnetom na jednosmerný prúd pre jazdu dopredu a dozadu
Konstruktívny typ		Motor v náboji predného kolesa	Motor v náboji predného kolesa
Menovité napätie	V	24	24
Menovitý prúd	A	40	40
Menovitý výkon (mechanický)	W	780	780
Otáčky motora	1/min	bezstupňové	bezstupňové
Stupeň ochrany		IP 44	IP 44
<b>Motor bočnej metly (elektrický)</b>			
Typ motora		Motor s permanentným elektromagnetom na jednosmerný prúd	Motor s permanentným elektromagnetom na jednosmerný prúd
Konstruktívny typ		Prevodový motor (uhlový prevod)	Prevodový motor (uhlový prevod)
Menovité napätie	V	24	24
Menovitý prúd	A	8,5	8,5
Menovitý výkon (mechanický)	W	80	80
Otáčky bočnej metly	1/min	80	80
Stupeň ochrany		IP 44	IP 44
<b>Motor ventilátora a zametacieho valca (elektrický)</b>			
Typ motora		Motor s permanentným elektromagnetom na jednosmerný prúd	Motor s permanentným elektromagnetom na jednosmerný prúd
Konstruktívny typ		B14	B14
Menovité napätie	V	24	24
Menovitý prúd	A	32	32
Menovitý výkon (mechanický)	W	600	600
Otáčky	1/min	3500	3500
Stupeň ochrany		IP 54	IP 54
<b>Súprava pneumatík</b>			
Rozmery pneumatík, vpredu	mm	ø 300	ø 300
Rozmery pneumatík, vzadu		4.00-8	4.00-8
Plniaci tlak v pneumatikách	MPa (bar)	0,6 (6)	0,6 (6)
<b>Zistené hodnoty podľa EN 60335-2-72</b>			
Hodnota vibrácií ruka-rameno	m/s <sup>2</sup>	1,4	1,4
Hodnota vibrácií v ruke/ramene, neistota K	m/s <sup>2</sup>	0,2	0,2
Hodnota vibrácií v sedadle	m/s <sup>2</sup>	0,3	0,3
Hodnota vibrácií v sedadle, neistota K	m/s <sup>2</sup>	0,1	0,1
Hladina akustického tlaku L <sub>pA</sub>	dB(A)	74	74
Neistota L <sub>pA</sub> a L <sub>WA</sub>	dB(A)	3	3
Hladina akustického výkonu L <sub>WA</sub>	dB(A)	92	92
Hladina akustického výkonu L <sub>WA</sub> + neistota L <sub>WA</sub>	dB(A)	94	94

Technické zmeny vyhradené.

## EÚ vyhlásenie o zhode

Týmto prehlasujeme, že nižšie označený stroj zodpovedá na základe svojej koncepcie a konštrukčného vyhotovenia, ako aj od vyhotovení, ktoré sme uviedli do prevádzky, príslušným základným bezpečnostným a zdravotným požiadavkám smerníc ES. V prípade zmeny, ktorú neschválime, stráca toto prehlásenie platnosť.

Výrobok: Zametací stroj s vysávaním

Typ: 1.280-xxx

### Príslušné smernice EÚ

2006/42/ES (+2009/127/ES)

2000/14/ES

2014/30/EÚ

2014/53/EÚ (TCU)

### Aplikované harmonizované normy

EN 60335-1

EN 60335-2-72

EN 62233: 2008

EN 55012: 2007 + A1: 2009

EN 61000-6-2: 2005

### TCU

EN 301 511 V12.5.1

EN 300 440 V2.1.1

EN 300 328 V2.2.2

EN 300 330 V2.1.1

EN 62311: 2008

### Hladina akustického výkonu dB (A)

KM 100/120 R BAT

Namerané: 92

Zaručené: 94

### Aplikované vnútroštátne normy

-

### Uplatňované postupy posudzovania zhody

2000/14/ES: Príloha V

Podpísané osoby konajú z poverenia a s plnou mocou vedenia spoločnosti.



H. Jenner

Chairman of the Board of Management



S. Reiser

Director Regulatory Affairs & Certification

Osoba zodpovedná za dokumentáciu:

S. Reiser

Alfred Kärcher SE & Co. KG

Alfred-Kärcher-Str. 28 - 40

71364 Winnenden (Germany)

Tel.: +49 7195 14-0



Fax: +49 7195 14-2212

Winnenden, 01.01.2022

## Sadržaj

Opće napomene .....	322
Sigurnosni napuci .....	322
Namjenska uporaba .....	324
Zaštita okoliša .....	324
Pribor i zamjenski dijelovi .....	324
Provjera isporuke .....	324
Funkcija .....	324
Opis uređaja .....	324
Prije puštanja u pogon .....	325
Akumulatori / punjači .....	326
Puštanje u pogon .....	327
Rad .....	328
Transport .....	330
Skladištenje .....	330
Njega i održavanje .....	330
Pomoć u slučaju smetnji .....	333
Pribor / potrošni dijelovi .....	335
Jamstvo .....	335
Tehnički podaci .....	336
EU izjava o sukladnosti .....	337

## Opće napomene

  Prije prve uporabe stroja pročitajte ove originalne upute za uporabu kao i upute za uporabu priložene uz akumulator i punjač i postupajte u skladu s tim. Čuvajte upute za uporabu za kasniju uporabu ili za sljedećeg vlasnika.

## Sigurnosni napuci

### Sigurnosne razine

#### ⚠ OPASNOST

● Uputa na neposredno prijeteću opasnosti koja bi mogla dovesti do teške ozljede ili smrti.

#### ⚠ UPOZORENJE

● Uputa na moguću opasnu situaciju koja bi mogla dovesti do teške ozljede ili smrti.

#### ⚠ OPREZ

● Uputa na moguću opasnu situaciju koja bi mogla dovesti do lakših ozljeda.

#### PAŽNJA

● Uputa na moguću opasnu situaciju koja bi mogla dovesti do oštećenja imovine.

### Sigurnosni napuci za rukovanje

⚠ **OPASNOST** ● Uređaj nikada ne ostavljajte bez nadzora dok nije osiguran od nenamjernog kretanja. Prije napuštanja uređaja uvijek aktivirajte pozicijsku (ručnu) kočnicu.

⚠ **UPOZORENJE** ● Uređaj upotrebljavajte samo u skladu s njegovom namjenom. Uzmite u obzir lokalne okolnosti i pri radu s uređajem obratite pozornost na druge osobe, osobito na djecu.

● Prije uporabe stroja provjerite ispravnost, funkcionalnost i pogonsku sigurnost stroja, radnih i sigurnosnih uređaja. Ako stanje nije besprijekorno odnosno sigurno za rad, ne smijete koristiti stroj. ● U područjima opasnosti (npr. benzinske crpke) pridržavajte se odgovarajućih sigurnosnih propisa. Nikad ne radite s uređajem u prostorijama u kojima prijeteći opasnost od eksplozije.

● Uređaj nije namijenjen za to da ga koriste osobe s ograničenim tjelesnim, osjetnim ili duhovnim sposobnostima ili bez iskustva i/ili s nedostatnim znanjem. ● Uređaj smiju koristiti samo osobe koje su podučene rukovanju uređajem ili su dokazale svoju sposobnost rukovanja te su izričito zadužene za korištenje. ● Prilikom rukovanja ili održavanja stroja nosite pripijenu odjeću i čvrste cipele. ● Ne koristite stroj u područjima u kojima postoji mogućnost da bude pogođen padajućim predmetima. ● Djeca trebaju biti pod nadzorom kako bi se osiguralo da se ne igraju s uređajem. ● Djeca i mladež ne smiju upravljati uređajem. ● Ne gledajte izravno u izvor svjetla na uređajima koji su opremljeni Blue-Spot osvjetljenjem. ● Rukovatelj strojem odgovoran je za nesreće u koje su uključene druge osobe odnosno njihova imovina. ● Prije

pokretanja uređaja provjerite bližu okolinu npr. ima li djece i životinja. Pobrinite se uvijek za dobru preglednost. • Izvadite ključ iz prekidača s ključem ili izvadite KIK (Kärcher Intelligent Key) iz prihvata na stroju kako biste spriječili neovlašteno korištenje stroja.

### Sigurnosni napuci za vozni pogon

**Napomena** • Popis opasnosti od prevrtanja može biti nepotpun. **OPASNOST** • Opasnost od prevrtanja na velikim uzbrdicama i nizbrdicama! Pri vožnji uzbrdicama i nizbrdicama pridržavajte se maksimalno dopuštenih vrijednosti navedenih u poglavlju Tehnički podaci. • Opasnost od prevrtanja pri prevli-kom bočnom nagibu! Na uzbrdicama i nizbrdicama pri vožnji po-prečno prema liniji pada, pridržavajte se maksimalno dopuštenih vrijednosti navedenih u poglavlju Tehnički podaci. • Opasnost od prevrtanja na nestabilnoj podlozi! Vozite stroj isključivo na učvr-šćenju podlozi. • Opasnost od nesreće zbog neprilagođene brzine. U krivinama vozite polako.

### Uređaji na baterijski pogon

⚠ **OPASNOST** • Opasnost od eksplozije! Akumulatore punitel samo pomoću prikladnog punjača. • Pri punjenju akumulatora u zatvorenim prostorijama nastaje visoko eksplozivno plin. Akumu-latore punitel samo u dobro prozračenim prostorijama. • U blizini akumulatora ili u prostoriji za punjenje akumulatora ne smijete baratati otvorenim plamenom, stvarati iskre niti pušiti. • Opa-snost od eksplozija i kratkih spojeva. Na akumulator ne stavljajte alate ili slične predmete.

⚠ **OPREZ** • Opasnost od ozljede kiselinom iz akumulatora. Pri-državajte se odgovarajućih sigurnosnih propisa.

**PAŽNJA** • Pridržavajte se uputa za rad proizvođača akumulatora i punjača. Pri rukovanju akumulatorom pridržavajte se prepo-ruka zakonodavca. • Akumulatore ne ostavljajte da stoje u ispražnjenom stanju, napunite ih što je prije moguće. • Kako bi-ste izbjegli stvaranje površinske struje održavajte akumulatore čis-tima i suhima. Zaštitite akumulatore od onečišćenja, npr. metalnom prašinom. • Stare akumulatore ekološki zbrinite u skladu s odredbama EZ direktive 91/157/EEZ ili dotičnim nacio-nalnim propisima.

### Sigurnosni napuci za transport

⚠ **OPREZ**

- Kako biste izbjegli nesreće ili ozljede morate prilikom transporta obratiti pozornost na težinu uređaja, vidi poglavlje Tehnički podaci u uputama za rad.
- Prije transporta isključite motor. Pričvrstite uređaj uzevši u obzir njegovu težinu, vidi poglavlje Tehnički podaci u uputama za rad.

### Njega i održavanje

⚠ **UPOZORENJE** • Prije radova na električnoj instalaciji odvo-jite stezaljke akumulatora. • Prije čišćenja, održavanja, zamjene dijelova i preinake na drugu funkciju, morate isključiti uređaj te izvući kontaktni ključ.

⚠ **OPREZ** • Servisiranje prepustite samo ovlaštenim servisnim službama ili stručnjacima za to područje koji su upoznati sa svim bitnim sigurnosnim propisima.

**PAŽNJA** • Pridržavajte se sigurnosne provjere za prijenosne uređaje koji se koriste u gospodarstvene svrhe u skladu s mjesno važećim propisima (npr. u Njemačkoj: VDE 0701). • Kratki spojevi ili druga oštećenja. Uređaj ne čistite vodenim mlazom iz crijeva ili vodenim mlazom pod visokim tlakom. • Radove na uređaju izvodite uvijek s prikladnim rukavicama.

### Sigurnosni uređaji

Sigurnosni uređaji služe za zaštitu korisnika i ne smiju se stavljati izvan pogona niti se njihove funkcije smiju zaobilaziti.

**Pridržavajte se sigurnosnih naputaka u poglavljima!**

### Lijevi i desni oplata

Lijeva i desna oplata sadrže sigurnosne sklopove koji isključuju stroj ako lijeva odn. desna oplata nije ispravno zatvorena. Funkcije vožnje i čišćenja aktivne su samo kada su lijeva i desna oplata ispravno zatvorene.

### Rukovanje s dvije ruke za pražnjenje spremnika skupljene prljavštine

Kako bi se spriječio zahvaćanje u mehanizam za pražnjenje i u područje zakretanja spremnika skupljene prljavštine, podizanje, spuštanje i pražnjenje spremnika za skupljenu prljavštinu moguće je samo s dvije ruke.

### Sigurnosni podupirač spremnika skupljene prljavštine

Boravak ispod spremnika skupljene prašine dopušten je samo ako je potpuno podignut i osiguran od spuštanja predviđenim stručno postavljenim sigurnosnim podupiračem.











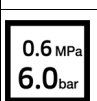

### Kontaktna sklopka sjedala

Kontaktna sklopka sjedala osigurava da su funkcije vožnje i čišćenja aktivne samo kada osoba sjedi na sjedalu vozača.

### Sklopka za isključivanje u nuždi

U slučaju opasnosti, sve funkcije vožnje i čišćenja mogu se od-mah isključiti pritiskom na sklopku za isključivanje u nuždi. Za otključavanje, okrenite crveni gumb na sklopki za isključivanje u nuždi.

### Simboli na stroju

	⚠ <b>OPASNOST</b> <b>Opasnost od požara</b> Ne prikupljajte metenjem goruće ili užarene predmete, kao što su npr. cigarete, šibice ili slično.
	⚠ <b>OPASNOST</b> <b>Opasnost od nezgode zbog prevrtanja</b> Koristite pražnjenje na visini samo na ravnom terenu.
	⚠ <b>UPOZORENJE</b> <b>Opasnost od ozljeđivanja</b> Opasnost od prignječenja i posjekotina na remenu, bočnoj metli, spremniku nakupljene prljavštine, poklopcu.
	⚠ <b>UPOZORENJE</b> <b>Opasnost od ozljeda</b> Posjekotine i ozljede od prignječenja uslijed pokretnih dijelova u unutrašnjosti vozila. Nemojte posezati u otvore na uređaju.
	Tlak punjenja guma
	Točka za postavljanje dizalice vozila
	Točka pričvršćivanja
	Maks. opterećenje površine za odlaganje 20 kg
	Maks. opterećenje 150 kg
	Papučica zasuna za grubu prljavštinu
	Zaklopka za mokro metenje
	Otpuštanje, pričvršćivanje filtra za prašinu

## Namjenska uporaba

Koristite stroj za metenje na baterijski pogon za čišćenje unutar-njih i vanjskih podnih površina.

Stroj za metenje predviđen je za korištenje u gospodarstvene svrhe.

Koristite stroj za metenje za sljedeća predviđena područja primjene:

- 1 parkirišta
- 2 pločnici
- 3 proizvodna postrojenja
- 4 logistička područja
- 5 hoteli
- 6 trgovine na malo
- 7 skladišta

Ovaj stroj za metenje koristite isključivo u skladu s navodima ovih uputa za rad. Svaka druga primjena smatra se nenamjenskom. Proizvođač nije odgovoran za štetu proizašlu iz toga, rizik preuzima sam korisnik.

Na stroju za metenje ne smiju se vršiti nikakve izmjene.

Smije se voziti i čistiti samo na površinama koje su za to odobrene od strane poduzeća ili njegovih ovlaštenika.

### Predvidiva pogrešna uporaba

Nikada nemojte metenjem prikupljati ili usisavati eksplozivne tvari, plinovi, nerazrijeđene kiseline i otapala (npr. benzin, razrijeđivači boja, loživo ulje) jer one u spoju s usisanim zrakom stvaraju eksplozivne pare ili mješavine.

Nikada nemojte metenjem prikupljati ili usisavati aceton, nerazrijeđene kiseline i otapala jer ona napadaju i oštećuju materijale koji su upotrijebljeni na uređaju.

Nikada nemojte metenjem prikupljati ili usisavati reaktivne metalne prašine (npr. aluminij, magnezij, cink), oni u spoju s jakim alkalnim ili kiselim sredstvima za čišćenje stvaraju eksplozivne plinove.

Nemojte metenjem prikupljati niti usisavati goruće ili užarene predmete, postoji opasnost od požara.

Ne prikupljajte metenjem nikakve tvari opasne za zdravlje.

Zabranjeno je zadržavati se u području opasnosti stroja. Zabranjen je rad u prostorijama u kojima prijeti opasnost od eksplozije. Vožnja pratećih osoba nije dopuštena.

Uređajem se ne smiju gurati/vući niti prevoziti bilo kakvi predmeti.

### Obloge koje su prikladne za metenje

- asfalt
- industrijskih podovi
- estrih
- beton
- popločane površine

## Zaštita okoliša

 Ambalažni se materijali mogu reciklirati. Molimo odložite ambalažu na ekološki prihvatljiv način.

 Električni i elektronički uređaji sadrže vrijedne reciklažne materijale, a često i sastavne dijelove poput baterija, punjivih baterija ili ulja koji kod nepropisnog rukovanja ili nepravilnog zbrinjavanja mogu predstavljati potencijalnu opasnost za ljudsko zdravlje i okoliš. Međutim, ti su sastavni dijelovi potrebni za pravilan rad uređaja. Uređaji koji su označeni ovim simbolom ne smiju se odlagati zajedno s kućnim otpadom.

### Napomene o sastojcima (REACH)

Aktualne informacije o sastojcima možete pronaći na: [www.kaercher.de/REACH](http://www.kaercher.de/REACH)

### Zbrinjavanje isluženog vozila

Islužena vozila sadrže vrijedne materijale koji se mogu reciklirati. Preporučamo da vaše vozilo zbrinete u suradnji s poduzećem specijaliziranim za zbrinjavanje.

## Pribor i zamjenski dijelovi

Koristite samo originalan pribor i originalne zamjenske dijelove jer oni jamče siguran i nesmetan rad uređaja.

Informacije o priboru i zamjenskim dijelovima pronađite na [www.kaercher.com](http://www.kaercher.com).

## Provjera isporuke

Nedostatke uočene pri preuzimanju vozila i štetu nastalu prilikom transporta odmah prijavite svom trgovcu odn. trgovini.

## Funkcija

Stroj za metenje radi po principu prebacivanja.

1. Rotirajuća bočna metla sakuplja prljavštinu iz kutova i s rubova površine koja se čisti te ju prebacuje na stazu valjka za metenje.
2. Rotirajući valjak za metenje transportira pometeni materijal izravno u spremnik nakupljene prljavštine.
3. Uskovitlana prašina u spremniku se odvaja uz pomoć filtra za prašinu, a filtriran zrak se isisava usisni ventilator.
4. Filtar za prašinu se automatski čisti tijekom rada.

## Opis uređaja

### Upravljački i funkcijski elementi

Vidi slike na stranici sa slikama

Slika A

- ① Sklopka za odabir programa\*
  - ② Gumb za podešavanje broja okretaja bočne metle
  - ③ Zaslon\*\*
  - ④ Sklopka za isključivanje u nuždi
  - ⑤ Sklopka radne rasvjete (opcionalno)
  - ⑥ Sklopka rotacijske signalne svjetiljke (opcionalno)
  - ⑦ Tipka za trubu
  - ⑧ Sklopka za smjer vožnje
  - ⑨ Vozna papučica
  - ⑩ Sklopka s ključem
  - ⑪ Papučica zasuna za grubu prljavštinu
  - ⑫ Tipke za otključavanje spremnika skupljene prljavštine
  - ⑬ Sklopka sustava za raspršivanje vode (opcionalno)
  - ⑭ Tipka za čišćenje filtra za prašinu
  - ⑮ Upravljač
  - ⑯ Desna oplata
  - ⑰ Sigurnosni podupirač spremnika skupljene prljavštine
  - ⑱ Zaklopka za mokro metenje
  - ⑲ Sjedalo vozača (s kontaktnom sklopkom u sjedalu)
  - ⑳ Natpisna pločica (na nosećoj ploči iznad akumulatora)
  - ㉑ Filtar za prašinu
  - ㉒ Površina za odlaganje
  - ㉓ Lijeva oplata
  - ㉔ Tipka za podizanje/spuštanje spremnika skupljene prljavštine
  - ㉕ Tipka za otvaranje/zatvaranje poklopca spremnika skupljene prljavštine
  - ㉖ Home-Base vodilica
  - ㉗ Ručica za podešavanje sjedala
  - ㉘ Stražnji kotač
  - ㉙ Brtvena letvica (4 komada)
  - ㉚ Valjak za metenje
  - ㉛ Prednji kotač (električni pogon)
  - ㉜ Desna bočna metla
  - ㉝ Akumulator\*\*\*
  - ㉞ Kabel za punjenje\*\*\*
  - ㉟ Utikač za punjenje\*\*\*
  - ㊱ Mrežni kabel\*\*\*
  - ㊲ Prijenosni punjač\*\*\*
  - ㊳ Vožnja\*
  - ㊴ Metenje valjkom za metenje\*
  - ㊵ Metenje valjkom za metenje i bočnim metlama\*
- \* Za opis vidi poglavlje *Sklopka za odabir programa*  
\*\* Za opis vidi poglavlje *Zaslon*  
\*\*\* samo KM 100/120 R BP Pack

## Napomena

Nije prikazana posebna oprema ako je po narudžbi već instalirana tvornički ili je servisni odjel može ugraditi kasnije, vidi poglavlje *Pribor / potrošni dijelovi*.

## Sklopka za odabir programa

### Napomena

Funkcije su aktivne samo kada je sklopka s ključem u položaju "I".

### Slika B

#### ① Vožnja

- Stroj se može odvesti do mjesta uporabe.
- Valjak za metenje i bočne metle su podignute i isključene.

#### ② Metenje valjkom za metenje

- Valjak za metenje se spušta i uključuje.

#### ③ Metenje s valjkom za metenje i bočnim metlama

- Valjak za metenje te desna i lijeva (opcionalno) bočna metla se spuštaju i uključuju.

## Zaslon

### Slika C

#### ① Zaslon

#### ② Status napunjenosti akumulatora

#### ③ Brojač sati rada

Kada je sklopka s ključem u položaju "I", na zaslonu se prikazuje sljedeće:

- status napunjenosti akumulatora u %
- brojač sati rada

Ako se na zaslonu pojavi jedna od sljedećih poruka, otpustite odgovarajuću tipku ili papučicu gasa:

- W 1 (aktivirana je tipka za deblokiranje spremnika skupljene prljavštine)
- W 2 (aktivirana je tipka za podizanje spremnika skupljene prljavštine)
- W 3 (aktivirana je tipka za spuštanje spremnika skupljene prljavštine)
- W 4 (aktivirana je papučica gasa)

Ako se poruka i dalje prikazuje, obratite se servisu.

Ako se na zaslonu pojavi sljedeća poruka, obratite se servisu:

- E ...

Ako je status napunjenosti baterije < 20 %, zvuk upozorenja oglašava se svake 2 minute. Napunite akumulator što je prije moguće, vidi poglavlje *Punjenje akumulatora*.

Ako je status napunjenosti baterije < 10 %, valjak za metenje i bočne četke se isključuju. Odmah napunite akumulator, vidi poglavlje *Punjenje akumulatora*.

## Oplate

### ⚠ UPOZORENJE

#### Neispravan rad zbog otvorenih oplata

Otvorite oplate samo kad je sklopka s ključem na <0>, a ključ je izvađen.

Otvaranje tijekom rada je zabranjeno.

### Otvaranje / zatvaranje lijeve / desne oplata

Otvorite lijevu oplatu za sljedeće aktivnosti:

- Demontaža / provjera / ugradnja valjka za metenje, vidi poglavlje *Izgradnja / provjera / ugradnja valjka za metenje*
- Čišćenje unutrašnjosti stroja, vidi poglavlje *Čišćenje unutrašnjosti stroja*
- Demontaža / montaža stražnjeg lijevog kotača, vidi poglavlje *Izgradnja / ugradnja stražnjeg kotača*
- Zamjena osigurača, vidi poglavlje *Izgradnja / ugradnja osigurača*

Otvorite desnu oplatu za sljedeće aktivnosti:

- Isključivanje / uspostava napajanja, vidi poglavlje *Odspajanje / uspostava napajanja*
- Punjenje akumulatora, vidi poglavlje *Punjenje akumulatora*
- Čišćenje unutrašnjosti stroja, vidi poglavlje *Čišćenje unutrašnjosti stroja*

- Demontaža / montaža stražnjeg desnog kotača, vidi poglavlje *Izgradnja / ugradnja stražnjeg kotača*

1. Isključivanje uređaja, vidi poglavlje *Isključivanje stroja*.

### Otvaranje lijeve / desne oplata:

2. Zahvatite naprijed u udubljene ručke na lijevoj / desnoj oplati, lagano je podignite i zakrenite lijevu / desnu oplatu u stranu.

### Slika D

Prikazano na lijevoj oplati stroja KM 100/120 R G

### Zatvaranje lijeve / desne oplata:

3. Zakrenite lijevu / desnu oplatu natrag dok se čujno ne uglavi na stroju.

## Površina za odlaganje

Najveće dopušteno opterećenje na polici za odlaganje je 20 kg.

1. Osigurajte da je teret sigurno pričvršćen.

## Prije puštanja u pogon

### Istovar stroja

### ⚠ OPASNOST

#### Opasnost od ozljeda i oštećenja pri utovaru stroja!

Prilikom utovara stroja postoji opasnost od ozljeda uslijed kotrljanja, prevrtanja i pada stroja.

Prilikom utovara uzmite u obzir težinu i dimenzije stroja i koristite prikladnu rampu.

Prilikom utovara osigurajte stroj od kotrljanja, prevrtanja i pada.

Ne koristite viličar za utovar vozila.

Istovarite stroj na ravnu, vodoravnu površinu.

Pomičite stroj na usponima i nagibima isključivo s vlastitim pogonskim sustavom stroja, nikada guranjem.

Za dimenzije, težinu i maksimalno savladavanje uspona vidi poglavlje *Tehnički podaci*.

### Slika E

Slika: Montaža rampe

1. Izrežite plastične trake za pakiranje i uklonite ambalažne folije.
2. Priprema stroja za vožnju:
  - a KM 100/120 R Bp: Ugradnja i spajanje akumulatora, vidi poglavlje *Ugradnja / priključivanje / izgradnja akumulatora*.
  - b KM 100/120 R Bp Pack: Uspostavite napajanje, vidi poglavlje *Odspajanje / uspostava napajanja*.
  - c Ako je potrebno, napunite bateriju, vidi poglavlje *Punjenje akumulatora*.
3. Uklonite pričvršćenja zatezne trake na točkama pričvršćivanja.
4. Odvijte tri prikazane daske i drvenu gredicu na paleti.
5. Daske položite na rub palete, pritom ih postavite tako da se nalaze u ravnini s kotačima uređaja. Pričvrstite daske na paletu.
6. Stavite drvenu gredicu ispod dasaka kao potporu.
7. Uklonite drvene klinove s kotača.
8. Stroj pažljivo odvezite s palete preko izrađene rampe, vidi poglavlje *Vožnja stroja*.

### Guranje stroja

### ⚠ UPOZORENJE

#### Opasnost od ozljeda i oštećenja prilikom otpuštanja ili aktiviranja pozicijske (ručne) kočnice uslijed kotrljanja stroja!

Prilikom otpuštanja ili aktiviranja pozicijske (ručne) kočnice, stroj se može otkotrljati i pritom pregaziti odnosno priklješiti/prignječiti ljude, životinje ili dijelove tijela.

Prije otpuštanja ili aktiviranja pozicijske (ručne) kočnice, osigurajte stroj pomoću podložnih klinova protiv kotrljanja.

Otpustite pozicijsku (ručnu) kočnicu samo kada stroj stoji na ravnom i vodoravnom tlu.

Gurajte stroj samo na ravnom terenu, nikako uzbrdo ili nizbrdo.

Pomičite stroj na usponima i nagibima isključivo s vlastitim pogonskim sustavom stroja.

Odmah nakon svakog guranja, ponovno osigurajte stroj podložnim klinovima protiv kotrljanja.

Prilikom guranja vodite računa o težini i dimenzijama stroja, po potrebi potražite pomoć.

1. Prije guranja stroja pročitajte poglavlje *Otpuštanje / aktiviranje pozicijske (ručne) kočnice!*

## Akumulatori / punjači

### PAŽNJA

**Upotrebljavajte samo akumulatora i punjače koje preporučuje proizvođač**

Akumulator zamijenite samo akumulatorima istog tipa. Izvadite akumulator prije zbrinjavanja vozila te ga zbrinite pridržavajući se nacionalnih odn. lokalnih propisa.

### Simboli upozorenja

Pri rukovanju akumulatorima obratite pozornost na sljedeća upozorenja:

	Pridržavajte se naputaka u uputama za uporabu akumulatora te na akumulatoru, kao i u ovim uputama za rad.
	Nosite zaštitu za oči.
	Djecu držite podalje od kiseline i akumulatora.
	Opasnost od eksplozije
	Zabranjena je uporaba vatre, iskre, otvoreno svjetlo i pušenje.
	Opasnost od ozljeda kiselinom
	Prva pomoć
	Upozorenje
	Zbrinjavanje
	Akumulator ne bacajte u kantu za smeće.

### Sigurnosni napuci

#### ⚠ OPASNOST

##### Opasnost od požara i eksplozije

Na akumulator ne stavljajte nikakve alate ili druge predmete.

Obavezno izbjegavajte pušenje i otvoreni plamen.

Pri punjenju akumulatora osigurajte dobro prozračivanje u prostorijama.

Upotrebljavajte isključivo akumulatora i punjače koji su odobreni od tvrtke Kärcher (originalni rezervni dijelovi).

#### ⚠ UPOZORENJE

##### Ugrožavanje okoliša nestručnim zbrinjavanjem akumulatora

Sigurno zbrinite neispravne ili istrošene akumulatora (po potrebi se obratite poduzeću za zbrinjavanje ili servisu tvrtke Kärcher).

##### Mjere pri nenamjernom ispuštanju kiseline iz akumulatora

Pri namjenskoj uporabi i uz pridržavanje uputa za uporabu od olovnihi akumulatora ne proizlazi nikakva opasnost.

No, imajte na umu da olovni akumulatori sadrže sumpornu kiselinu koja može uzrokovati teške ozljede kiselinom.

1. Prolivenu ili u slučaju propuštanja akumulatora ispuštenu kiselinu treba prikupiti pomoću sredstva za povezivanje, npr. pijeskom. Ne dopustite otjecanje u kanalizaciju, tlo ili vodotoke.
2. Kiselinu neutralizirajte vapnom/sodom i zbrinite uz poštivanje lokalnih propisa.
3. Za zbrinjavanje neispravnog akumulatora kontaktirajte tvrtku specijaliziranu za zbrinjavanje otpada.
4. Kiselinu dospjelu prskanjem u oko ili na kožu isperite s puno čiste vode.
5. Nakon toga odmah posjetite liječnika.
6. Onečišćenu odjeću operite vodom.
7. Zamijenite odjeću.

### Ugradnja / priključivanje / izgradnja akumulatora

#### ⚠ UPOZORENJE

##### Opasnost od ozljeda i oštećenja uslijed kratkog spoja!

Pri radovima u području akumulatora postoji opasnost od ozljeda i oštećenja uslijed kratkog spoja.

Ne odlažite alate ili druge predmete na akumulator.

Ugradnja: Uvijek prvo spojite pozitivni vod na pozitivni pol, a zatim negativni vod na negativni pol.

Izgradnja: Uvijek prvo uklonite negativni vod s negativnog pola, a zatim pozitivni vod s pozitivnog pola.

Obratite pažnju na točan raspored: Pozitivni vod na pozitivan pol i negativni vod na negativni pol.

##### Napomena

Kod stroja KM 100/120 R Bp Pack su akumulatori i punjač uključeni u opseg isporuke.

1. Isključite stroj, vidi poglavlje *Isključivanje stroja*.

##### Ugradnja:

2. Otvorite lijevu i desnu oplatu, vidi poglavlje *Otvoravanje / zatvaranje lijeve / desne oplate*.
3. Izvadite pozitivni i negativni vod s utikačem akumulatora na strani akumulatora iz držača akumulatora stroja.
4. Pričvrstite odgovarajući uređaj za podizanje na lijevu i desnu ušicu za podizanje akumulatora.

Za težinu akumulatora vidi poglavlje *Tehnički podaci*.

##### Slika F

- ① Vijak plus pola
  - ② Plus pol
  - ③ Pozitivni vod
  - ④ Akumulator
  - ⑤ Poklopac plus pola
  - ⑥ Ušica za podizanje
  - ⑦ Poklopac minus pola
  - ⑧ Negativni vod
  - ⑨ Minus pol
  - ⑩ Vijak minus pola
  - ⑪ Utikač akumulatora na strani akumulatora
5. Dizalicom postavite akumulator oprezno u držač akumulatora stroja.

##### Napomena

Neiskorišteni plus i minus pol moraju se nalaziti na desnoj strani stroja.

6. Odvojite dizalicu s lijeve i desne ušice za podizanje.

##### Spajanje:

7. Prvo spojite pozitivni vod na plus pol akumulatora i montirajte poklopac plus pola, pogledajte poglavlje *Montaža / demontaža pozitivnog / negativnog voda na akumulatoru*.
8. Spojite negativni vod na minus pol akumulatora i montirajte poklopac minus pola, pogledajte poglavlje *Montaža / demontaža pozitivnog / negativnog voda na akumulatoru*.
9. Uspostavite napajanje, vidi poglavlje *Odspajanje / uspostava napajanja*.
10. Okrenite ključ u sklopki s ključem u položaj "I".
11. Pročitajte stanje napunjenosti baterije na zaslonu po potrebi napunite bateriju, vidi poglavlje *Punjenje akumulatora*.

## Izgradnja:

12. Izgradnja se provodi obrnutim redoslijedom.

## Montaža / demontaža pozitivnog / negativnog voda na akumulatoru

### ⚠ UPOZORENJE

#### **Opasnost od ozljeda i oštećenja uslijed kratkog spoja!**

Prilikom radova u području akumulatora postoji opasnost od ozljeda i oštećenja uslijed kratkog spoja.

Ne odlažite alate ili druge predmete na akumulator.

Ugradnja: Uvijek prvo spojite pozitivni vod na pozitivni pol, a zatim negativni vod na negativni pol.

Izgradnja: Uvijek prvo uklonite negativni vod s negativnog pola, a zatim pozitivni vod s pozitivnog pola.

Obratite pažnju na točan raspored: Pozitivni vod na pozitivan pol i negativni vod na negativni pol.

1. Isključivanje stroja.

#### **Montaža:**

2. Odspojite napajanje, vidi poglavlje *Odspajanje / uspostava napajanja*.

3. Provedite pozitivni vod, kao što je prikazano, kroz desnu ušicu za podizanje akumulatora do plus pola.

#### **Slika G**

① Vijak plus pola

② Plus pol

③ Pozitivni vod

④ Akumulator

⑤ Poklopac plus pola

⑥ Poklopac minus pola

⑦ Negativni vod

⑧ Minus pol

⑨ Vijak minus pola

⑩ Desna ušica za podizanje

4. Skinite i spremite transportni poklopac s plus pola.

5. Vijkom plus pola pričvrstite pozitivni vod na plus pol.  
Zatezni moment: 25 Nm.

6. Montirajte poklopac plus pola na plus pol.

7. Provedite negativni vod, kao što je prikazano, kroz desnu ušicu za podizanje akumulatora do minus pola.

8. Skinite i spremite transportni poklopac s minus pola.

9. Vijkom minus pola pričvrstite negativni vod na minus pol.  
Zatezni moment: 25 Nm.

10. Montirajte poklopac minus pola na minus pol.

11. Uspostavite napajanje, vidi poglavlje *Odspajanje / uspostava napajanja*.

#### **Demontaža:**

12. Demontaža se provodi obrnutim redoslijedom.

## Odspajanje / uspostava napajanja

### **Slika H**

① Utikač akumulatora na strani stroja

② Utikač akumulatora na strani akumulatora

1. Isključite stroj, vidi poglavlje *Isključivanje stroja*.

2. Otvorite desnu oplatu, vidi poglavlje *Otvaranje / zatvaranje lijeve / desne oplate*.

#### **Odspajanje:**

3. Odvojite utikač akumulatora na strani akumulatora od utikača akumulatora na strani akumulatora.

Stroj je bez napona.

#### **Uspostava:**

4. Umetnite utikač akumulatora na strani stroja u utikač akumulatora na strani akumulatora dok kućišta oba utikača ne budu spojena.

Napajanje stroja je uspostavljeno.

5. Zatvorite desnu oplatu, vidi poglavlje *Otvaranje / zatvaranje lijeve / desne oplate*.

## Punjenje akumulatora

### ⚠ UPOZORENJE

#### **Opasnost od ozljeda i oštećenja uslijed kratkog spoja!**

Prilikom radova u području akumulatora postoji opasnost od ozljeda i oštećenja uslijed kratkog spoja.

Ne odlažite alate ili druge predmete na akumulator.

Ugradnja: Uvijek prvo spojite pozitivni vod na pozitivni pol, a zatim negativni vod na negativni pol.

Izgradnja: Uvijek prvo uklonite negativni vod s negativnog pola, a zatim pozitivni vod s pozitivnog pola.

Obratite pažnju na točan raspored: Pozitivni vod na pozitivan pol i negativni vod na negativni pol.

1. Odvezite stroj u suhi, dobro prozračeni zatvoreni prostor.

2. Isključite stroj, vidi poglavlje *Isključivanje stroja*.

#### **Priključivanje punjača:**

3. Odspojite napajanje, vidi poglavlje *Odspajanje / uspostava napajanja*.

#### **Slika I**

(1) Akumulator

(2) Kabel za punjenje

(3) Mrežni kabel

(4) Prijenosni punjač

(5) LED indikatori

(6) Utikač akumulatora na strani stroja

(7) Utikač akumulatora na strani akumulatora

(8) Utikač za punjenje

4. Postavite prienosni punjač na stepenicu stroja.

#### **PAŽNJA**

Noge moraju biti usmjerene prema dolje.

Ne stavljajte prienosni punjač na akumulator!

Ne pokrivajte prienosni punjač i ne stavljajte predmete na njega!

5. Provucite kabel za punjenje kroz provodnicu kabela (strelica) na pregradnoj stijeni do utikača akumulatora na strani akumulatora.

6. Umetnite utikač punjača u utikač akumulatora na strani uređaja dok kućišta oba utikača ne budu spojena.

#### **PAŽNJA**

Odložite utikač akumulatora na strani stroja i kabel punjača tako da se ne oštete pri zatvaranju desne oplate!

7. Utaknite mrežni kabel u prienosni punjač.

8. Utaknite mrežni kabel u utičnicu sa zaštitnim kontaktom.

Proces punjenja počinje i završava automatski.

LED zaslon prikazuje trenutno stanje:

- žuta = akumulator se puni
- treperi zeleno = akumulator je > 80 % napunjen
- svijetli zeleno = akumulator je potpuno napunjen
- crveno = došlo je do greške

Za vrijeme punjenja vidi poglavlje *Tehnički podaci*.

9. Pred kraj vremena punjenja provjerite razinu elektrolita prema uputama za uporabu proizvođača akumulatora i po potrebi je ispravite.

#### **Odspajanje punjača:**

10. Nakon punjenja, odspojite punjač iz stroja obrnutim redoslijedom.

## Puštanje u pogon

### **Sigurnosna provjera prije pokretanja**

1. Provjerite stanje napunjenosti akumulatora, napunite akumulator ako je potrebno, vidi poglavlje *Punjenje akumulatora*.

2. Provjerite funkciju isključivanja lijevog i desnog poklopca, vidi poglavlje *Lijeve i desne oplate*, po potrebi obavijestite servis.

3. Provjerite funkciju isključivanja kontaktne sklopke sjedala, vidi poglavlje *Kontaktna sklopka sjedala*, po potrebi obavijestite servis.

4. Provjerite tlak guma na stražnjim kotačima i po potrebi ga ispravite. Za tlak guma vidi poglavlje *Tehnički podaci*.

5. Provjerite ima li na valjcima za metenje i bočnoj metli stranih tvari te dugih, fleksibilnih predmeta kao što su npr. trake ili užad, po potrebi uklonite strane tvari i fleksibilne predmete.
6. Okrenite sklopku s ključem u položaj "O" i provjerite može li se papučica gasa lako pomicati kada je stroj u stanju mirovanja, po potrebi obavijestite servis.

### Namještanje sjedala vozača

#### ⚠ OPASNOST

##### Opasnost od nezgode

Namještajte sjedalo vozača samo dok uređaj stoji.

1. Povucite ručicu za podešavanje sjedala udesno i pomaknite sjedalo vozača u željeni položaj.

#### Slika J

- ① Sjedalo vozača
  - ② Ručica za podešavanje sjedala
2. Pustite ručicu za podešavanje sjedala.
  3. Provjerite je li dobro uglašljena tako da sjedalo vozača pomaknete naprijed-natrag.

### Otpuštanje / aktiviranje pozicijske (ručne) kočnice

#### ⚠ UPOZORENJE

##### Opasnost od ozljeda i oštećenja prilikom otpuštanja ili aktiviranja pozicijske (ručne) kočnice uslijed kotrljanja stroja!

Prilikom otpuštanja ili aktiviranja pozicijske (ručne) kočnice, stroj se može otkotrljati i pritom pregaziti odnosno priklještit/prignječiti ljude, životinje ili dijelove tijela.

Prije otpuštanja ili aktiviranja pozicijske (ručne) kočnice, osigurajte stroj pomoću podložnih klinova protiv kotrljanja.

Otpustite pozicijsku (ručnu) kočnicu samo kada stroj stoji na ravnom i vodoravnom tlu.

Gurajte stroj samo na ravnom terenu, nikako uzbrdo ili nizbrdo.

Pomikite stroj na usponima i nagibima isključivo s vlastitim pogonskim sustavom stroja.

Odmah nakon svakog guranja, ponovno osigurajte stroj podložnim klinovima protiv kotrljanja.

Prilikom guranja vodite računa o težini i dimenzijama stroja, po potrebi potražite pomoć.

#### Napomena

Pozicijska (ručna) kočnica se automatski aktivira kada stroj miruje i automatski se otpušta prilikom pokretanja.

Pozicijska (ručna) kočnica djeluje na prednji kotač.

Kako bi se stroj mogao gurati, pozicijska (ručna) kočnica se mora mehanički otpustiti.

Za dimenzije i težine vidi poglavlje Tehnički podaci.

#### Otpuštanje pozicijske kočnice:

##### Slika K

- ① Pozicijska (ručna) kočnica
  - ② Poluga
  - ③ predmet (npr. klin)
1. Parkirajte stroj na ravnom, vodoravnom tlu i isključite ga, vidi poglavlje *Isključivanje stroja*.
  2. Osigurajte stroj podložnim klinovima na kotačima od kotrljanja.
  3. Podignite ručicu na pozicijskoj (ručnoj) kočnici i umetnite predmet (npr. klin) između ručice i pozicijske (ručne) kočnice. Pozicijska kočnica je otpuštena.
  4. Uklonite podložne klinove i gurajte stroj.
- #### Aktiviranje pozicijske (ručne) kočnice:
5. Osigurajte stroj podložnim klinovima od kotrljanja.
  6. Uklonite umetnuti predmet (npr. klin) između poluge i motora glavčine kotača. Pozicijska (ručna) kočnica je aktivirana.
  7. Uklonite podložne klinove.

## Rad

### Pokretanje stroja

#### Napomena

Za pokretanje motora, lijeva i desna oplata moraju biti zatvorene, a vozač mora sjediti na vozačkom sjedalu.

1. Sjednite na vozačko sjedalo. Kontaktna sklopka sjedala se aktivira.
2. Umetnite ključ u sklopku s ključem i okrenite ga u položaj "I".
3. Okrenite sklopku za odabir programa u željeni položaj, za funkcije vidi poglavlje *Sklopka za odabir programa*.

### Vožnja stroja

#### ⚠ OPASNOST

##### Opasnost od ozljede zbog naglog zaustavljanja!

Stroj se naglo zaustavlja čim se vozačko sjedalo nije zauzelo.

Ne ustajte tijekom vožnje sa sjedala vozača.

#### ⚠ UPOZORENJE

##### Opasnost od nezgode pri vožnji unatrag!

Pri vožnji unatrag postoji povećana opasnost od nezgoda.

Prije vožnje unatrag provjerite da ne ugrožavate nikoga, a posebno djecu. Ako je potrebno, neka vas netko navodi.

Pri vožnji unatrag promatrajte cijelo područje.

#### ⚠ UPOZORENJE

##### Opasnost od nezgode pri vožnji s podignutim spremnikom skupljene prljavštine!

Kada vozite s podignutim spremnikom skupljene prljavštine, postoji povećana opasnost od nezgoda zbog promjene težišta stroja.

Ne vozite s podignutim spremnikom skupljene prljavštine

#### PAŽNJA

##### Opasnost od oštećenja pogona!

Trzajno aktiviranje papučice gasa može oštetiti pogon.

Papučicu gasa koristite uvijek polako i pažljivo.

Prije prebacivanja iz vožnje prema naprijed na vožnju unatrag ili obrnuto, zaustavite stroj.

#### Napomena

Poluga na pozicijskoj (ručnoj) kočnici na prednjem kotaču mora biti u položaju za vožnju, vidi poglavlje *Otpuštanje / aktiviranje pozicijske (ručne) kočnice*.

#### Slika L

- ① Upravljač
  - ② Zaslون
  - ③ Sklopka za smjer vožnje
  - ④ Vozna papučica
1. Pokrenite stroj, vidi poglavlje *Pokretanje stroja*.
  2. Provjerite stanje napunjenosti akumulatora na zaslonu, napunite akumulator ako je potrebno, vidi poglavlje *Punjenje akumulatora*.
  3. Pritisnite sklopku za smjer vožnje u položaj "Naprijed" ili "Natrag".
  4. Pažljivo pritisnite papučicu gasa i kontinuirano regulirajte brzinu vožnje. Nemojte naglo pritiskati papučicu gasa.
  5. Upravljačem upravljajte u smjeru vožnje.
  6. Otpustite papučicu gasa kako biste smanjili brzinu.

### Režim metenja

#### Naputci za metenje

1. Za optimalan rezultat čišćenja prilagodite brzinu vožnje okolnim uvjetima i vozite prema naprijed.
2. Metenje je moguće samo kada je spremnik skupljene prljavštine uvučen. Ako je sklopka za odabir programa postavljena na „Vožnja“, poklopac spremnika skupljene prljavštine automatski se zatvara. Ako je sklopka za odabir programa postavljena na "Metenje s valjkom za metenje" ili "Metenje s valjkom za metenje i bočnim metlama", poklopac spremnika skupljene prljavštine se automatski otvara i metenje je moguće.
3. Filtar za prašinu automatski se čisti u redovitim razmacima. Ako ima puno prašine između intervala, pritisnite tipku za čišćenje filtra za prašinu kako biste pokrenuli dodatno čišćenje filtra za prašinu.



4. Spremnik skupljene prljavštine praznite u redovitim razmacima, vidi intervalima praznite spremnik za prljavštinu, vidi poglavlje *Pražnjenje spremnika skupljene prljavštine*. Nemojte prekoračiti maksimalno opterećenje spremnika skupljene prljavštine, vidi poglavlje *Tehnički podaci*.  
Ako se skupi uglavnom prljavština visoke gustoće (tucanik, pijesak itd.), ispraznite spremnik skupljene prljavštine ranije.
5. Fiksne prepreke visine do 6 cm uređaj može prelaziti polako i pažljivo.

#### **PAŽNJA**

*Preko čvrstih nepomičnih prepreka visine iznad 6 cm smijete voziti samo s prikladnom rampom.*

#### **Metenje s valjkom za metenje i bočnim metlama**

##### **△ UPOZORENJE**

##### **Opasnost od ozljede zbog naglog zaustavljanja!**

*Stroj se naglo zaustavlja čim se vozačko sjedalo nije zauzelo. Ne ustajte tijekom vožnje sa sjedala vozača.*

##### **△ UPOZORENJE**

##### **Opasnost od ozljeda letećom prljavštinom!**

*Kada je poklopac za grubu prljavštinu otvoren, leteća prljavština (npr. kamenje) može ozlijediti prolaznike ili životinje. Nemojte otvarati poklopac za grubu prljavštinu kada se u blizini stroja nalaze ljudi ili životinje.*

#### **PAŽNJA**

##### **Opasnost od oštećenja zbog pometanja traka i užadi!**

*Ako se pometu dugi, fleksibilni predmeti kao što su npr. trake ili užad, oni mogu oštetiti mehanizam za metenje.*

*Nemojte voziti stroj i bočnu metlu preko dugih, fleksibilnih predmeta kao što su npr. trake ili užad i ne pometajte takve predmete.*

1. Za metenje, odaberite program "Metenje s valjkom za metenje", vidi poglavlje *Sklopka za odabir programa*.  
Valjak za metenje se uključuje i spušta.
2. Za čišćenje blizu rubova odaberite program "Metenje s valjkom za metenje i bočnim metlama", vidi poglavlje *Sklopka za odabir programa*.  
Valjak za metenje i bočna metla se uključuju i spuštaju.
3. Ako su površine mokre ili vlažne, otvorite zaklopku za mokro metenje.  
Snaga usisavanja se smanjuje i sprečava se prekomjerno natanjanje filtra za prašinu
4. Za pometanje većih predmeta do otprilike 50 mm, kratko pritisnite papučicu poklopca za grubu prljavštinu.

#### **Pražnjenje spremnika skupljene prljavštine**

##### **△ UPOZORENJE**

##### **Opasnost od ozljeda zbog predmeta koji padaju!**

*Prilikom podizanja i spuštanja spremnika skupljene prljavštine postoji opasnost od ozljeda od predmeta koji padaju s površine za odlaganje.*

*Prije podizanja spremnika skupljene prljavštine, uklonite s površine za odlaganje sve predmete koji nisu dobro pričvršćeni.*

##### **△ UPOZORENJE**

##### **Opasnost od ozljeda zbog prevrtanja stroja prilikom pražnjenja spremnika skupljene prljavštine!**

*Praznite spremnik skupljene prljavštine samo na ravnoj čvrstoj podlozi. Prilikom pražnjenja na deponijama i rampama održavajte sigurni razmak.*

##### **△ UPOZORENJE**

##### **Opasnost od ozljeda kada se zadržavate u području zakretanja spremnika skupljene prljavštine!**

*Osigurajte da se tijekom postupka pražnjenja u zakretnom području ne nalazi osobe odn. životinje.*

##### **△ UPOZORENJE**

##### **Opasnost od ozljeda zbog prignječanja ili smicanja odsijecanja dijelova tijela prilikom zahvaćanja u mehaniku spremnika skupljene prljavštine!**

*Nemojte posezati u područje kretanja ili u dijelove mehanizma za pražnjenje spremnika skupljene prljavštine.*

##### **△ UPOZORENJE**

##### **Opasnost od ozljeda zbog spuštanja spremnika skupljene prljavštine!**

*Podignuti spremnik skupljene prljavštine može se iznenada spustiti i uzrokovati ozbiljne ozljede uslijed gnječanja i priklještenja. Nemojte stajati ispod neosiguranog spremnika skupljene prljavštine.*

*Propisno učvrstite podignuti spremnik za skupljenu prljavštinu pomoću sigurnosnog podupirača predviđenog za tu svrhu prije nego što stanete ispod spremnika za skupljenu prljavštinu.*

##### **Napomena**

*Uz visoko pražnjenje stroja, spremnik skupljene prljavštine može se isprazniti npr. u kontejner za otpad (maksimalna visina istovara vidi poglavlje *Tehnički podaci*).*

##### **Podizanje:**

1. Uklonite s površine za odlaganje sve predmete koji nisu dobro pričvršćeni.
2. Postavite sklopku za odabir programa na "Vožnja", vidi poglavlje *Sklopka za odabir programa*.  
Spremnik skupljene prljavštine može se podići samo u ovom položaju.

##### **Slika M**

- ① Tipke za otključavanje spremnika skupljene prljavštine
  - ② Tipka za podizanje/spuštanje spremnika skupljene prljavštine
  - ③ Tipka za otvaranje / zatvaranje poklopca spremnika
3. Postavite stroj ispred mjesta za istovar.

##### **PAŽNJA**

*Provjerite ima li dovoljno slobodnog prostora iza i iznad spremnika skupljene prljavštine.*

4. Pričekajte najmanje 1 minutu da se prašina slegne u spremniku skupljene prljavštine.

##### **Pražnjenje:**

5. Pritisnite i držite „Tipku za deblokiranje spremnika skupljene prljavštine“.

##### **Napomena**

*Iz sigurnosnih razloga, spremnik skupljene prljavštine može se prazniti samo s dvije ruke. Držite „Tipku za deblokiranje spremnika skupljene prljavštine“ tijekom cijelog postupka pražnjenja pritisnutu.*

6. Pritisnite „Tipku za podizanje/spuštanje spremnika skupljene prljavštine“ u položaj „Podigni“ i držite je pritisnutom.  
Spremnik skupljene prljavštine se podiže.
  - a Za pražnjenje u visoki spremnik, podignite spremnik skupljene prljavštine do kraja.  
Zatim se polako približite spremniku.
  - b Za pražnjenje na tlo ili u niske spremnike podignite spremnik skupljene prljavštine na najmanje 75 cm.  
Na nižoj visini nije moguće otvoriti poklopac spremnika.
  - c Otpustite „Tipku za podizanje / spuštanje spremnika skupljene prljavštine“.
7. Pritisnite "Tipku za otvaranje / zatvaranje poklopca spremnika" u položaj "Otvori".  
Poklopac spremnika se otvara i spremnik skupljene prljavštine se prazni.
8. Pritisnite "Tipku za otvaranje / zatvaranje poklopca spremnika" u položaj "Zatvori".  
Poklopac spremnika se zatvara.

##### **Spuštanje:**

9. Udaljite stroj približno 2 m od mjesta istovara.

##### **PAŽNJA**

*Provjerite ima li dovoljno slobodnog prostora iza i ispod spremnika skupljene prljavštine.*

10. Pritisnite „Tipku za podizanje/spuštanje spremnika skupljene prljavštine“ u položaj „Spusti“ i spustite spremnik skupljene prljavštine do kraja.
11. Pustite "Tipku za deblokiranje spremnika skupljene prljavštine" i "Tipku za podizanje / spuštanje spremnika skupljene prljavštine".
12. Vratite skinute predmete na površinu za odlaganje.

### Isključivanje stroja

#### PAŽNJA

Pritisnite tipku za isključivanje u nuždi ako opasna situacija zahtijeva da se stroj i sve funkcije vožnje i čišćenja odmah isključe, vidi poglavlje *Sklopka za isključivanje u nuždi*.

Nemojte koristiti tipku za isključivanje u nuždi za isključivanje stroja tijekom normalnog rada, već učinite sljedeće:

1. Stroj parkirajte vodoravno.

#### Napomena

Pozicijska (ručna) kočnica se automatski aktivira kada stroj miruje.

Spremnik za skupljen prljavštinu ispraznite svaki dan prije posljednjeg isključivanja stroja, vidi poglavlje *Pražnjenje spremnika skupljene prljavštine*.

Akumulator punite svaki dan nakon posljednjeg isključivanja stroja, vidi poglavlje *Punjenje akumulatora*.

2. Okrenite sklopku za odabir programa u položaj „Vožnja“.
3. Okrenite ključ u sklopki s ključem u položaj "O" i izvadite ga.

#### Napomena

Filtar za prašinu se čisti automatski, a zatim se stroj potpuno isključuje.

## Transport

#### ⚠ OPASNOST

##### Opasnost od ozljeda i oštećenja pri utovaru stroja!

Prilikom utovara stroja postoji opasnost od ozljeda uslijed kotrljanja, prevrtanja i pada stroja.

Prilikom utovara uzmite u obzir težinu i dimenzije stroja i koristite prikladnu rampu.

Prilikom utovara osigurajte stroj od kotrljanja, prevrtanja i pada.

Ne koristite viličar za utovar vozila.

Istovarite stroj na ravnu, vodoravnu površinu.

Pomičite stroj na usponima i nagibima isključivo s vlastitim pogonskim sustavom stroja, nikada guranjem.

#### ⚠ OPASNOST

##### Opasnost od ozljeda i oštećenja zbog nepoštivanja težine!

Opasnost od ozljeda i oštećenja zbog nepoštivanja težine prilikom transporta i skladištenja stroja.

Pri transportu i skladištenju uzmite u obzir težinu stroja.

Tijekom transporta osigurajte stroj od klizanja i prevrtanja u skladu s važećim propisima.

1. Utovarite stroj, vidi poglavlje *Istovar stroja*.
2. Isključite stroj, vidi poglavlje *Isključivanje stroja*.
3. Odspojite napajanje, vidi poglavlje *Odspajanje / uspostava napajanja*.
4. Osigurajte stroj na kotačima pomoću podložnih klinova kako biste spriječili da se otkotrlja.
5. Pričvrstite stroj na označenim točkama pričvršćivanja pomoću odgovarajućih zateznih pojaseva ili užadi.

#### Slika N

Prikazano na stroju KM 100/120 R G

- Sprijeda: Na površini nalijeganja nogu oslonca u području prednjeg tornja.
- Straga: Otvori (Ø cca. 30 mm) s lijeve i desne strane u okviru između stražnjih kotača i spremnika skupljene prljavštine.

#### PAŽNJA

Točke pričvršćivanja označene su simbolima lanaca. Za pričvršćivanje koristite isključivo označene točke pričvršćivanja, u protivnom će se stroj oštetiti.

## Skladištenje

#### ⚠ OPASNOST

##### Opasnost od ozljeda i oštećenja zbog nepoštivanja težine!

Opasnost od ozljeda i oštećenja zbog nepoštivanja težine prilikom transporta i skladištenja stroja.

Pri transportu i skladištenju uzmite u obzir težinu stroja.

Tijekom transporta osigurajte stroj od klizanja i prevrtanja u skladu s važećim propisima.

1. Ispraznite spremnik skupljene prljavštine, vidi poglavlje *Pražnjenje spremnika skupljene prljavštine*.
2. Očistite unutrašnjost stroja, vidi poglavlje *Čišćenje unutrašnjosti stroja*.
3. Očistite vanjski dio stroja, vidi poglavlje *Vanjsko čišćenje stroja*.
4. Parkirajte stroj na ravnoj, vodoravnoj površini u suhom okruženju bez mraza.
5. Okrenite ključ u sklopki s ključem u položaj "O" i izvadite ga.
6. Odspojite napajanje, vidi poglavlje *Odspajanje / uspostava napajanja*.
7. Napunite akumulator, vidi poglavlje *Punjenje akumulatora*.

#### PAŽNJA

Ponavljajte postupak punjenja svakih 6 tjedana, u protivnom može doći do oštećenja akumulatora.

8. Pokrijte stroj tako da je zaštićen od prašine.

## Njega i održavanje

#### ⚠ UPOZORENJE

##### Opasnost od smrti, ozljeda i oštećenja!

Prilikom njege i održavanja stroja postoji opasnost od smrti, ozljeda i oštećenja ako se ne poštuju sigurnosni napuci!

Pridržavajte se svih sigurnosnih naputaka za njegu i održavanje na početku ovih uputa za rad.

### Čišćenje uređaja

#### PAŽNJA

Kratki spojevi ili druga oštećenja. Uređaj ne čistite vodenim mlazom iz crijeva ili vodenim mlazom pod visokim tlakom.

#### PAŽNJA

##### Nestručno čišćenje

Opasnost od oštećenja.

Ne upotrebljavajte nikakva sredstva za ribanje ili agresivna sredstva za čišćenje.

#### ⚠ OPASNOST

##### Opasnost za zdravlje uslijed prašine

Za unutarnje čišćenje komprimiranim zrakom.

Nosite masku protiv prašine i zaštitne naočale.

### Čišćenje unutrašnjosti stroja

1. Isključivanje stroja.
2. Otvorite lijevu i desnu oplatu, vidi poglavlje *Otvaranje / zatvaranje lijeve / desne oplate*.
3. Nosite osobnu zaštitnu opremu (zaštitne naočale, zaštitu za lice, zaštitu dišnih organa, zaštitu za uši itd.).
4. Ispuhните stroj komprimiranim zrakom.
5. Očistite unutrašnjost stroja krpom navlaženom blagom sapunicom.
6. Zatvorite lijevu i desnu oplatu, vidi poglavlje *Otvaranje / zatvaranje lijeve / desne oplate*.

### Vanjsko čišćenje stroja

1. Isključivanje stroja.
2. Očistite vanjski dio stroja krpom navlaženom blagom sapunicom.

### Intervali održavanja

#### Napomena

Kako bi se očuvalo pravo na jamstvo, tijekom jamstvenog roka sve servisne radove i radove održavanja mora izvoditi ovlaštena servisna služba u skladu sa servisnom listom (ICL).

- Brojač radnih sati pokazuje vrijeme intervala održavanja.
- Intervali za servisne radove i radove održavanja od strane kupca / rukovatelja navedeni su u poglavlju *Održavanje od*

strane korisnika. Posao mora izvoditi kvalificirani stručnjak. Ako je potrebno, obratite se specijaliziranoj Kärcher trgovini odn. servisu.

- Daljnje radove održavanja mora provesti ovlaštena služba za korisnike u skladu sa servisnom listom. Molimo kontaktirajte servis na vrijeme.

#### Održavanje od strane korisnika

##### Napomena

Slijedeće radove održavanja mora izvesti kvalificirani stručnjak, ako je potrebno, obratite se specijaliziranoj Kärcher trgovini odn. servisu.

Radove na hidraulici smije izvoditi samo ovlaštena služba za korisnike.

##### Dnevno:

1. Prije pokretanja provedite sigurnosnu provjeru, vidi poglavlje *Sigurnosna provjera prije pokretanja*.
2. Napunite ispražnjeni akumulator, provjerite razinu elektrolita i po potrebi je ispravite, vidi poglavlje *Punjenje akumulatora*.

##### Jedanput tjedno:

##### ⚠ UPOZORENJE

##### Opasnost od ozljeda zbog spuštanja spremnika skupljene prljavštine!

Podignuti spremnik skupljene prljavštine može se iznenada spustiti i uzrokovati ozbiljne ozljede uslijed gnječenja i priklještenja. Nemojte stajati ispod neosiguranog spremnika skupljene prljavštine.

Propisno učvrstite podignuti spremnik za skupljenu prljavštinu pomoću sigurnosnog podupirača predviđenog za tu svrhu prije nego što stanete ispod spremnika za skupljenu prljavštinu.

3. Provjerite lakohodnost svih pokretnih dijelova, po potrebi ih podmažite ili ih dajte na popravak.

##### Napomena

Prije bilo kakvih radova na održavanju i popravcima s podignutim spremnikom za skupljenu prljavštinu, postavite sigurnosni podupirač, vidi poglavlje *Montaža/demontaža sigurnosnog podupirača spremnika skupljene prljavštine*.

4. Provjerite jesu li brtvene letvice na kutiji valjka za metenje ispravno podešene i istrošene, po potrebi ispravite postavku i zamijenite istrošene brtvene letvice, vidi poglavlje *Podešavanje / izgradnja / ugradnja brtvenih letvica*.
5. Provjerite jesu li 3 brtvene letvice na poklopcu spremnika skupljene prljavštine oštećene, po potrebi ih zamijenite.
6. Provjerite istrošenost i oštećenje valjka za metenje, po potrebi ga zamijenite, vidi poglavlje *Izgradnja / provjera / ugradnja valjka za metenje*.
7. Provjerite bočnu(e) metlu(e) na istrošenost i oštećenje, po potrebi ga(ih) zamijenite, vidi poglavlje *Provjera / izgradnja / ugradnja bočne metle*.
8. Provjerite je li filter za prašinu prljav i oštećen, po potrebi ga zamijenite i očistite kutiju filtra za prašinu, vidi poglavlje *Izgradnja / čišćenje / ugradnja filtra za prašinu*.
9. Provjerite nepropusnost hidrauličkog sustava, po potrebi ga popravite.
10. Provjerite je li pogonski remen kola ventilatora istrošen i oštećen, po potrebi ga zamijenite.

##### Mjesečno:

11. Provjerite akumulator prema uputama za uporabu proizvođača akumulatora s obzirom na odstupanja u gustoći elektrolita i temperaturi između ćelija akumulatora, po potrebi kontaktirajte servis.

#### Održavanje koje provodi servis

##### Napomena

Kako bi se očuvalo pravo na jamstvo, tijekom jamstvenog roka sve servisne radove i radove održavanja mora izvoditi ovlaštena servisna služba Kärcher u skladu sa servisnom listom.

- Početni pregled nakon 20 sati rada
- Održavanje svakih 100 radnih sati
- Održavanje svakih 300 radnih sati

- Po potrebi, ali najmanje jednom godišnje, kvalificirani električar treba provjeriti izolacijski otpor stroja i akumulatora u skladu s uputama za uporabu proizvođača akumulatora.

#### Radovi održavanja

##### Izgradnja / provjera / ugradnja valjka za metenje

Zbog plutajućeg ležaja valjka za metenje, profil metenja automatski se prilagođava u slučaju istrošenosti čekinja.

1. Isključite stroj, vidi poglavlje *Isključivanje stroja*.

##### Izgradnja:

2. Otvorite lijevu oplatu, vidi poglavlje *Otvaranje / zatvaranje lijeve / desne oplate*.
3. Odvrnite lijevi vijak s nazubljenom glavom.

##### Slika T

- ① Lijevi vijak s nazubljenom glavom
  - ② Ploča ležaja
  - ③ Pokrovnna ploča
  - ④ Desni vijak s nazubljenom glavom
4. Izvucite ploču ležaja.
  5. Odvrnite desni vijak s nazubljenom glavom.
  6. Skinite pokrovnnu ploču.
  7. Izvucite valjak za metenje.

##### Slika U

- ① Valjak za metenje
- ② Držać valjka za metenje (s obje strane)
- ③ Vrh trake s čekinjama u obliku strelice

##### Provjera:

8. Provjerite je li valjak za metenje istrošen, oštećen te postoje li omotani, fleksibilni predmeti kao što su trake, užad itd. Zamijenite valjak za metenje ako je istrošen, oštećen ili ako rezultati čišćenja nisu zadovoljavajući odnosno uklonite omotane predmete.

##### Ugradnja:

9. Ugradite valjak za metenje.  
Provjerite je li poravnat ispravno, vrhovi traka s čekinjama u obliku strelice moraju biti usmjereni u smjeru vožnje kada vozite prema naprijed.
10. Ugradite pokrovnnu ploču.

##### Slika T

- ① Lijevi vijak s nazubljenom glavom
  - ② Ploča ležaja
  - ③ Pokrovnna ploča
  - ④ Desni vijak s nazubljenom glavom
11. Zategnite desni vijak s nazubljenom glavom.
  12. Ugradite ploču ležaja.
  13. Zategnite lijevi vijak s nazubljenom glavom.
  14. Zatvorite lijevu oplatu, vidi poglavlje *Otvaranje / zatvaranje lijeve / desne oplate*.

#### Provjera / izgradnja / ugradnja bočne metle

Zahvaljujući plutajućem ležaju bočne metle, profil metenja automatski se prilagođava u slučaju istrošenosti čekinja.

1. Isključite stroj, vidi poglavlje *Isključivanje stroja*.

##### Provjera:

2. Provjerite je li bočna metla istrošena, oštećena te postoje li omotani, fleksibilni predmeti kao što su trake, užad itd. Zamijenite bočnu metlu ako je istrošena, oštećena ili ako rezultati čišćenja nisu zadovoljavajući odnosno uklonite omotane predmete.

##### Slika S

- ① Bočna metla
- ② Vijak (3 komada)

##### Izgradnja:

3. Odvrnite vijke.
4. Skinite bočnu metlu.
5. Očistite držać bočne metle.

##### Ugradnja:

6. Stavite novu bočnu metlu na držać bočne metle.

7. Zategnite vijke.

#### Podešavanje / izgradnja / ugradnja brtvenih letvica

##### Napomena

Naknadni hod prednje i stražnje brtvene letvice definira premještanje usnih letvica prema natrag tijekom vožnje prema naprijed. U skladu s tim namjestite bočne brtvene letvice, za vrijednosti postavki vidi **Tablica vrijednosti podešavanja za brtvene letvice**.

1. Isključite stroj, vidi poglavlje *Isključivanje stroja*.

##### Podešavanje:

2. Otvorite odgovarajuću oplatu, vidi poglavlje *Otvaranje / zatvaranje lijeve / desne oplate*.

3. Otpustite vijke ili matice na montažnoj ploči odgovarajuće brtvene letvice.

##### Slika V

- 1 Montažna ploča
- 2 Bočna brtvena letvica
- 3 Prednja brtvena letvica
- 4 Stražnja brtvena letvica

4. Namjestite odgovarajuću brtvenu letvicu pomicanjem u uzdužnim rupama.

5. Zategnite vijke ili matice na montažnoj ploči odgovarajuće brtvene letvice.

##### Izgradnja / ugradnja:

6. Odvrnite vijke ili matice na montažnoj ploči odgovarajuće brtvene letvice.

7. Uklonite montažnu ploču i brtvenu letvicu.

8. Ugradnja se provodi obrnutim redoslijedom.

##### Napomena za montažu

Podesite brtvenu letvicu prije zatezanja vijaka ili matice.

9. Zatvorite lijevu odnosno desnu oplatu, vidi poglavlje *Otvaranje / zatvaranje lijeve / desne oplate*.

##### Tablica vrijednosti podešavanja za brtvene letvice:

Brtvena traka	Vrijednost postavke
Bočna brtvena letvica	Razmak do tla 1–3 mm
Prednja brtvena letvica	Naknadni hod 10–15 mm
Stražnja brtvena letvica	Naknadni hod 5–10 mm

#### Izgradnja / čišćenje / ugradnja filtra za prašinu

##### ⚠ OPASNOST

##### Opasnost za zdravlje uslijed prašine

Nosite masku za zaštitu od prašine i zaštitne naočale prilikom radova na filterskom sustavu.

Pri rukovanju finim prašinama pridržavajte se sigurnosnih propisa.

1. Isključite stroj, vidi poglavlje *Isključivanje stroja*.

##### Izgradnja:

2. Pričekajte najmanje 1 minutu dok ne završi automatsko čišćenje filtra za prašinu i dok se prašina ne slegne u kutiju filtra.

3. Posegnite do udubljene za držanje i zakrenite površinu za odlaganje prema gore.

##### Slika W

- 1 Površina za odlaganje
  - 2 Udubljenje za držanje
  - 3 Poluga
  - 4 Filtar za prašinu
4. Pomaknite polugu udesno u aretiranje.
5. Izvadite filtarski za prašinu prema gore.

##### Čišćenje:

6. Provjerite je li filtarski za prašinu prljav ili oštećen, po potrebi ga očistite ili zamijenite.

##### PAŽNJA

Filtarski za prašinu nemojte čistiti komprimiranim zrakom ili četkati. Za čišćenje nježno ga otresite ili usisajte.

##### Ugradnja:

7. Ugradnja se provodi obrnutim redoslijedom.

#### Izgradnja / ugradnja stražnjeg kotača

##### ⚠ OPASNOST

##### Opasnost po život pri podizanju stroja!

Prilikom podizanja stroja postoji opasnost od smrtonosnih ozljeda zbog klizanja s dizalice.

Nikada nemojte sjediti ili ležati ispod podignutog stroja.

Stroj podižite samo kada je na čvrstoj, ravnoj podlozi i osigurajte ga od kotrljanja.

Stroj podižite samo s prikladnim dizalicama dizajniranim za težinu stroja.

Postavite dizalicu i to samo na točke označene na okviru vozila.

##### Izgradnja:

1. Parkirajte stroj na čvrsto, vodoravno tlo.
2. Isključite stroj, vidi poglavlje *Isključivanje stroja*.
3. Otvorite odgovarajuću oplatu, vidi poglavlje *Otvaranje / zatvaranje lijeve / desne oplate*.
4. Osigurajte suprotni stražnji kotač podložnim klinovima od kotrljanja.
5. Otpustite kotača za otprilike 1 okretaj, s npr. ključem za kotače suprotno od kazaljke na satu.

##### Slika O

- 1 Točka za postavljanje dizalice vozila
  - 2 Simbol točke za postavljanje dizalice vozila
  - 3 Podloška
  - 4 Vijak kotača
  - 5 Stražnji kotač
6. Postavite prikladnu dizalicu na točku za postavljanje dizalice vozila i podignite stroj dok se stražnji kotač ne može okretati slobodno.
- Za težine stroja vidi poglavlje *Tehnički podaci*.
7. Odvrnite vijak kotača i uklonite ga s podloškom.
  8. Skinite stražnji kotač s glavčine kotača.
  9. Neispravni stražnji kotač treba popraviti specijalna radionica ili ga treba zamijeniti.

##### Ugradnja:

10. Stavite stražnji kotač na glavčinu kotača.
11. Vijak kotača s podloškom zategnite rukom npr. s ključem za kotače u smjeru kazaljke na satu.
12. Spustite stroj.
13. Zategnite vijak kotača.  
Zatezni moment: 56 Nm.
14. Zatvorite odgovarajuću oplatu, vidi poglavlje *Otvaranje / zatvaranje lijeve / desne oplate*.
15. Uklonite podložne klinove.

#### Izgradnja / ugradnja prednjeg kotača

1. Prednji kotač treba izgraditi i ugraditi servis.

#### Provjera razine hidrauličkog ulja / nadolijevanje hidrauličkog ulja

##### Napomena

Hidraulički sustav stroja je zatvoreni sustav koji ne troši pogonske materijale. Sve dok nema curenja, nije potrebno provjeravati razinu hidrauličkog ulja. Ako se utvrde propuštanja ili kvarovi, obavijestite servis i dajte hidraulički sustav na popravak.

#### Montaža/demontaža sigurnosnog podupirača spremnika skupljene prljavštine

##### Ugradnja:

1. Parkirajte stroj na čvrsto, vodoravno tlo.
2. Spremnik skupljene prljavštine podignite do kraja, vidi poglavlje *Pražnjenje spremnika skupljene prljavštine*.
3. Isključite stroj, vidi poglavlje *Isključivanje stroja*.
4. Otvorite desnu oplatu, vidi poglavlje *Otvaranje / zatvaranje lijeve / desne oplate*.
5. Uklonite sigurnosni podupirač.
  - a Izvucite opružni osigurač iz svornjaka.
  - b Izvucite svornjake i uklonite sigurnosni podupirač s poprečne grede.

##### Slika P

6. Postavite sigurnosni podupirač između desne poprečne grede i desne podizne ruke kao što je prikazano.

#### **Slika Q**

7. Ugradite svornjake.
- Umetnite svornjake u provrte.
  - Umetnite opružne osigurače u provrte svornjaka dok se opružni osigurače ne uglave na mjesto.

#### **Slika R**

### **PAŽNJA**

#### **Opasnost od oštećenja!**

*Podizanje ili spužtanje spremnika skupljene prljavštine s ugrađenim sigurnosnim podupiračem uzrokuje oštećenje stroja i sigurnosnog podupirača! Kako bi se spriječilo hidrauličko podizanje ili spužtanje spremnika skupljene prljavštine, nije moguće zatvoriti desnu oplatu kada je montiran sigurnosni podupirač. Time se aktivira sigurnosni krug.*

*Nemojte silom zatvarati desnu oplatu!*

#### **Izgradnja:**

8. Demontaža vrši se obrnutim redoslijedom.

## **Pomoć u slučaju smetnji**

### **△ UPOZORENJE**

#### **Opasnost od ozljeda i oštećenja pri radu na dijelovima pod naponom!**

*Pri radu na dijelovima stroja pod naponom može doći do ozljeda od strujnog udara i oštećenja stroja.*

*Isključite stroj, izvucite mrežni utikač punjača iz mrežne utičnice i odspojite stroj iz napajanja prije obavljanja bilo kakvih radova pregleda, održavanja ili čišćenja.*

*Popravke komponenti pod naponom smije provoditi samo ovlaštena služba za korisnike.*

### **△ UPOZORENJE**

#### **Opasnost od ozljeda zbog iznenadnog pokretanja motora i sustava!**

*Kada je stroj uključen, motori ili sustavi mogu se iznenada pokrenuti i uzrokovati ozljede npr. priklještenjem, gnječenjem ili odsijecanjem.*

*Isključite stroj i izvadite ključ iz sklopke s ključem prije nego što provedete bilo koje radove pregleda, održavanja ili čišćenja.*

Manje smetnje možete sami ukloniti uz pomoć pregleda u nastavku.

Kod svih navedenih smetnji obratite se servisu!

## **Izgradnja / ugradnja osigurača**

### **PAŽNJA**

#### **Opasnost od oštećenja u slučaju korištenja neodgovarajućih osigurača!**

*Ako se koriste osigurači koji nisu u skladu sa specifikacijama proizvođača, električne i elektroničke komponente mogu se nepovratno oštetiti.*

*Koristite samo osigurače koji odgovaraju specifikacijama proizvođača s obzirom na oblik (utični osigurač, trakasti osigurač) i amperazu (A).*

Ako neka funkcija ne radi, provjerite odgovarajući osigurač i po potrebi ga zamijenite. Po potrebi se obratite servisu.

#### **Izgradnja:**

- Isključite stroj, vidi poglavlje *Isključivanje stroja*.
- Odspojite napajanje, vidi poglavlje *Odspajanje / uspostava napajanja*.
- Otvorite lijevu oplatu, vidi poglavlje *Otvaranje / zatvaranje lijeve / desne oplate*.
- Odvrnite vijak.

#### **Slika X**

- Vijak
- Poklopac kutije za elektroniku
- Zaporna kuka
- Povucite poklopac kutije za elektroniku malo prema naprijed, otključajte ga na zapornoj kuki na stražnjoj strani i skinite ga.
- Utvrđite koji je osigurač neispravan.

7. Skinite odgovarajući poklopac osigurača.

#### **Slika Y**

- Osigurač F1 (utični osigurač 30 A)
- Osigurač F2 (trakasti osigurač 150 A)
- Osigurač F3 (trakasti osigurač 200 A)
- Poklopac osigurača

8. Izvadite osigurač.

- Utični osigurač: Izvucite utični osigurač iz držača osigurača.
- Trakasti osigurač: Odvrite matice i uklonite ostatke trakastog osigurača iz držača osigurača.

#### **Ugradnja:**

9. Ugradite osigurač.

- Utični osigurač: Utaknite utični osigurač do graničnika u držač osigurača.
- Trakasti osigurač: Umetnite trakasti osigurač u držač osigurača i zategnite matice.

10. Stavite poklopac osigurača.

11. Zakačite poklopac kutije za elektroniku na zapornu kuku i gurnite ga prema natrag.

12. Pritegnite vijak.

13. Zatvorite lijevu oplatu, vidi poglavlje *Otvaranje / zatvaranje lijeve / desne oplate*.

14. Uspostavite napajanje, vidi poglavlje *Odspajanje / uspostava napajanja*.

## Smetnje

Greška	Uzrok	Uklanjanje
<b>Stroj ne vozi.</b>	Napajanje stroja je prekinuto.	<ol style="list-style-type: none"> <li>1. Sjednite na sjedalo vozača kako biste aktivirali kontaktnu sklopku u sjedalu.</li> <li>2. Provjerite je li pritisnuta sklopka za isključivanje u nuždi, po potrebi je deblokirajte, vidi poglavlje <i>Sklopka za isključivanje u nuždi</i>.</li> <li>3. Okrenite ključ u sklopki s ključem u položaj "I".</li> <li>4. Pročitajte stanje napunjenosti baterije na zaslonu, napunite akumulator ako je potrebno, vidi poglavlje <i>Punjenje akumulatora</i>.</li> <li>5. Provjerite jesu li lijeva i desna oplata zatvorene, po potrebi ih zatvorite, vidi poglavlje <i>Otvaranje / zatvaranje lijeve / desne oplata</i>.</li> <li>6. Provjerite je li utikač akumulatora ispravno spojen, po potrebi ga ispravno ga spojite, vidi poglavlje <i>Odspajanje / uspostava napajanja</i>.</li> <li>7. Provjerite osigurače, po potrebi ih zamijenite, vidi poglavlje <i>Izgradnja / ugradnja osigurača</i>.</li> <li>8. Ako stroj i dalje ne vozi, obavijestite servis.</li> </ol>
<b>Nastanak prašine prilikom metenja / nedostatna snaga usisavanja.</b>	Spremnik skupljene prljavštine je pun.	1. Ispraznite spremnik skupljene prljavštine, vidi poglavlje <i>Pražnjenje spremnika skupljene prljavštine</i> .
	Filtar za prašinu je začepljen.	1. Očistite filtara za prašinu, zamijenite ga ako je jako zaprljan, vidi poglavlje <i>Izgradnja / čišćenje / ugradnja filtra za prašinu</i> .
	Filtar za prašinu je oštećen.	1. Zamijenite filtara za prašinu, vidi poglavlje <i>Izgradnja / čišćenje / ugradnja filtra za prašinu</i> .
	Filtar za prašinu je pogrešno ugrađen.	1. Ugradite filtara za prašinu ispravno, vidi poglavlje <i>Izgradnja / čišćenje / ugradnja filtra za prašinu</i> .
	Brtvene letvice na kutiji valjka za metenje su pogrešno postavljene.	1. Ispravno postavite brtvene letvice, vidi poglavlje <i>Podešavanje / izgradnja / ugradnja brtvenih letvica</i> .
	Brtvene letvice na kutiji valjka za metenje su istrošene.	1. Zamijenite brtvene letvice, vidi poglavlje <i>Podešavanje / izgradnja / ugradnja brtvenih letvica</i> .
	Brtve na kutiji filtra su labave ili oštećene.	1. Servis treba zamijeniti brtve na kutiji filtra ili ih treba ispravno postaviti.
<b>Rezultat čišćenja nije zadovoljavajući.</b>	Bočna metla je istrošena.	1. Zamijenite bočnu metlu, vidi poglavlje <i>Provjera / izgradnja / ugradnja bočne metle</i> .
	Valjak za metenje je istrošen.	1. Zamijenite valjak za metenje, vidi poglavlje <i>Izgradnja / provjera / ugradnja valjka za metenje</i> .
	Brtvene letvice na kutiji valjka za metenje su pogrešno postavljene.	1. Ispravno postavite brtvene letvice, vidi poglavlje <i>Podešavanje / izgradnja / ugradnja brtvenih letvica</i> .
	Brtvene letvice na kutiji valjka za metenje su istrošene.	1. Zamijenite brtvene letvice, vidi poglavlje <i>Podešavanje / izgradnja / ugradnja brtvenih letvica</i> .
	Zaklopka za mokro metenje je otvorena.	1. Zatvorite zaklopku za mokro metenje.
	Poklopac za grubu prljavštinu je otvoren.	1. Servis treba popraviti poklopac za grubu prljavštinu.
<b>Valjak za metenje ili bočne metle se ne okreću.</b>	Napajanje stroja je prekinuto.	1. Uspostavite napajanje, vidi poglavlje <i>Stroj ne vozi</i> .
	Postavljen je program "Vožnja".	1. Postavite sklopku za odabir programa na "Metenje s valjkom za metenje" ili "Metenje s valjkom za metenje i bočnim metlama", vidi poglavlje <i>Sklopka za odabir programa</i> .
	Valjak za metenje odn. bočne metle su blokirani.	1. Provjerite postoje li na valjku za metenje odn. bočnim metlama omotani, fleksibilni predmeti kao što su trake, užad itd. i uklonite ih, vidi poglavlje <i>Izgradnja / provjera / ugradnja valjka za metenje i Provjera / izgradnja / ugradnja bočne metle</i> .
	Spremnik skupljene prljavštine nije do kraja spušten.	1. Spremnik skupljene prljavštine spustite do kraja, vidi poglavlje <i>Pražnjenje spremnika skupljene prljavštine</i> .

Greška	Uzrok	Uklanjanje
<b>Spremnik skupljene prljavštine ne može se prazniti.</b>	Napajanje stroja je prekinuto.	1. Uspostavite napajanje, vidi poglavlje <i>Stroj ne vozi</i> .
	Rukovanje s dvije ruke za sigurno pražnjenje spremnika skupljene prljavštine nije uzeto u obzir.	1. Ispraznite spremnik skupljene prljavštine s dvije ruke, vidi poglavlje <i>Pražnjenje spremnika skupljene prljavštine</i> .
	Lijevo i desno vijak za zaštitu od smicanja na spremniku skupljene prljavštine su se pomaknuli.	1. Servis treba zamijeniti vijke za zaštitu od smicanja.
	Postavljen je program "Metenje valjkom za metenje" ili "Metenje valjkom za metenje i bočnom metlom".	1. Postavite sklopku za odabir programa na "Vožnja", vidi poglavlje <i>Sklopka za odabir programa</i>
<b>Desna oplata se ne može zatvoriti.</b>	Spremnik skupljene prljavštine osiguran je sigurnosnim podupiračem.	1. Demontirajte sigurnosni podupirač, vidi poglavlje <i>Montaža/demontaža sigurnosnog podupirača spremnika skupljene prljavštine</i> .

## Pribor / potrošni dijelovi

U nastavku je izvadak potrošnih dijelova ili pribora koji se može pribaviti kao opcija.

Potrošni dijelovi i pribor	Opis / napomena	Kataloški br.
Bočna metla, Standardni	Za unutarnje i vanjske površine.	6.905-986.0
Bočna metla, mekana	Za finu prašinu na unutarnjim i vanjskim površinama. Otporna na vlagu	6.906-133.0
Bočna metla, tvrda	Za uklanjanje prljavštine koja čvrsto prijanja, u vanjskom području. Otporna na vlagu	6.906-065.0
Valjak za metenje, Standardni	Za unutarnje i vanjske površine. Otporan na trošenje i vlagu	6.905-095.0
Valjak za metenje, mekani	Za finu prašinu na unutarnjim i vanjskim površinama. Otporna na vlagu	6.905-190.0
Valjak za metenje, tvrdi	Za uklanjanje prljavštine koja čvrsto prijanja, u vanjskom području. Otporna na vlagu	6.905-191.0
Filtar za prašinu		6.414-532.0
Bočna brtvena letvica lijeva i desna		5.365-078.0
Stražnja brtvena letvica		5.365-053.0
Prednja brtvena letvica		5.294-000.0
Stražnji kotač	Kao zamj.	6.435-845.0
Akumulator 24 V, 240 Ah		6.654-112.0

Pribor	Opis / napomena	Kataloški br.
Punjač, prijenosni		6.654-442.0
Set kotača, bez tragova		2.853-048.0
Dodatak, lijeva bočna metla	*	2.852 – 913.0
Dodatak, nadstrešnica	*	2.852 – 828.0
Dodatak, sustav za prskanje	*	2.852 – 835.0

Pribor	Opis / napomena	Kataloški br.
Dodatak, rotacijska signalna svjetiljka	*	2.852 – 911.0
Dodatak, radna rasvjeta	*	2.852 – 904.0
Dodatak, reflektor	*	2.852 – 995.0
Dodatak, zaštita od udaraca	*	2.852 – 491.0
Dodatak, stražnje svjetlo	*	2.853 – 042.0
Dodatak, držač usisivača	*	2.853 – 030.0
Dodatak, dodatna bočna metla	*	2.853 – 034.0

Pribor Home-Ba-se	Opis / napomena	Kataloški br.
Adapter	Za pričvršćivanje pribora na Home-Base vodilicu.	5.035-488.0
Dvostruka kuka	Može se koristiti samo u spoju s adapterom.	6.980-077.0
Spremnik sredstva za čišćenje	Može se koristiti samo u spoju s adapterom.	4.070-006.0
Home-Base set kliješta za grubu prljavštinu	Kliješta za grubu prljavštinu s dijelovima za pričvršćivanje.	4.035-524.0

\* Mora ugraditi servis.

## Jamstvo

U svakoj zemlji vrijede jamstveni uvjeti koje je izdala nadležna organizacija za distribuciju. Moguće kvarove na Vašem uređaju popravljamo besplatno unutar jamstvenog roka ako je uzrok materijalna pogreška ili pogreška u proizvodnji. U slučaju koji podliježe jamstvu obratite se s potvrdom o plaćanju Vašem prodavaču ili najbližoj ovlaštenoj servisnoj službi. (vidi adresu na poledini)

## Tehnički podaci

		KM 100/120 R Bp	KM 100/120 R Bp Pack
<b>Podaci o snazi uređaja</b>			
Brzina vožnje (maks.)	km/h	5,5	5,5
Radna brzina (maks.)	km/h	5,5	5,5
Savladavanje uspona (maks.)	%	12	12
Radna širina bez bočne metle	mm	730	730
Radna širina s 1 bočnom metlom	mm	1000	1000
Radna širina s 2 bočne metle	mm	1280	1280
Vrsta zaštite		IPX 3	IPX 3
<b>Teoretski površinski učinak</b>			
Površinski učinak bez bočne metle	m <sup>2</sup> /h	4015	4015
Površinski učinak s 1 bočne metle	m <sup>2</sup> /h	5500	5500
Površinski učinak s 2 bočne metle	m <sup>2</sup> /h	7040	7040
<b>Akumulator</b>			
Tip baterije		–	24 V 4 HPzS 240, olovna kiselina, mala potreba za održavanjem
Kapacitet akumulatora	Ah	–	240
Vrijeme punjenja kad je akumulator potpuno ispražnjen	h	–	10 ... 15
Trajanje rada s potpuno napunjenim akumulatorom	h	–	3,5
Napon akumulatora	V	–	24
Težina akumulatora	kg	–	195
Sadržaj elektrolita	l	–	38
<b>Punjač</b>			
Napon električne mreže	V	–	230
Izlazni napon	V	–	24
Izlazna struja	A	–	30
<b>Okolni uvjeti</b>			
Okolna temperatura	°C	-5 ... +40	-5 ... +40
Vlažnost zraka, bez stvaranja kondenzata	%	20 ... 90	20 ... 90
<b>Dimenzije i težine</b>			
Duljina	mm	1660	1660
Širina	mm	1110	1110
Visina	mm	1355	1355
Težina praznog vozila	kg	490	490
Prazna težina (težina za transport)	kg	490	684
Dopuštena ukupna težina	kg	1060	1060
Širina valjka za metenje	mm	730	730
Promjer valjka za metenje	mm	285	285
Promjer bočne metle	mm	410	410
<b>Spremnik skupljene prljavštine</b>			
Zapremina spremnika skupljene prljavštine	l	120	120
Maksimalno opterećenje spremnika skupljene prljavštine	kg	150	150
Visina pražnjenja (maks.)	mm	1520	1520
<b>Filtarski i usisni sustav</b>			
Površina filtra za prašinu	m <sup>2</sup>	6	6
Kategorija uporabe		U	U
<b>Vozni motor (električni)</b>			
Tip motora		Istosmjerni motor s permanentnim magnetom za vožnju naprijed i natrag	Istosmjerni motor s permanentnim magnetom za vožnju naprijed i natrag
Izvedba		Motor glavčine kotača u prednjem kotaču	Motor glavčine kotača u prednjem kotaču
Nazivni napon	V	24	24
Nazivna jakost struje	A	40	40
Nazivna snaga (mehanička)	W	780	780
Broj okretaja motora	1/min	kontinuirano	kontinuirano



		<b>KM 100/120 R Bp</b>	<b>KM 100/120 R Bp Pack</b>
Vrsta zaštite		IP 44	IP 44
<b>Motor bočne metle (električni)</b>			
Tip motora		Istosmjerni motor s permanentnim magnetom	Istosmjerni motor s permanentnim magnetom
Izvedba		Motor s prigonom (kutni prijenosnik)	Motor s prigonom (kutni prijenosnik)
Nazivni napon	V	24	24
Nazivna jakost struje	A	8,5	8,5
Nazivna snaga (mehanička)	W	80	80
Broj okretaja bočne metle	1/min	80	80
Vrsta zaštite		IP 44	IP 44

<b>Motor ventilatora i valjka za metenje (električni)</b>			
Tip motora		Istosmjerni motor s permanentnim magnetom	Istosmjerni motor s permanentnim magnetom
Izvedba		B14	B14
Nazivni napon	V	24	24
Nazivna jakost struje	A	32	32
Nazivna snaga (mehanička)	W	600	600
Broj okretaja	1/min	3500	3500
Vrsta zaštite		IP 54	IP 54

<b>Gume</b>			
Veličina guma, sprijeda	mm	ø 300	ø 300
Veličina guma, straga		4.00-8	4.00-8
Tlak punjenja guma	MPa (bar)	0,6 (6)	0,6 (6)

<b>Vrijednosti utvrđene prema EN 60335-2-72</b>			
Vrijednost vibracije šaka-ruka	m/s <sup>2</sup>	1,4	1,4
Vrijednost vibracija šaka-ruka, nesigurnost K	m/s <sup>2</sup>	0,2	0,2
Vrijednost vibracije sjedala	m/s <sup>2</sup>	0,3	0,3
Vrijednost vibracije sjedala, nesigurnost K	m/s <sup>2</sup>	0,1	0,1
Razina zvučnog tlaka L <sub>pA</sub>	dB(A)	74	74
Nesigurnost L <sub>PA</sub> i L <sub>WA</sub>	dB(A)	3	3
Razina zvučne snage L <sub>WA</sub>	dB(A)	92	92
Razina zvučne snage L <sub>WA</sub> + nesigurnost L <sub>WA</sub>	dB(A)	94	94

Pridržavamo pravo na tehničke izmjene.

Izmjereno: 92  
Zajamčeno: 94

## EU izjava o sukladnosti

Ovime izjavljujemo da je dolje označeni stroj na temelju svoje koncepcije i konstrukcije kao i izvedbe koju mi stavljamo u promet sukladan odgovarajućim temeljnim sigurnosnim i zdravstvenim zahtjevima EU direktiva. U slučaju izmjene stroja koja nije dogovorena s nama ova izjava gubi svoju valjanost.

Proizvod: Stroj za metenje s usisavanjem

Tip: 1.280-xxx

### Relevantne EU direktive

2006/42/EZ (+2009/127/EZ)

2000/14/EZ

2014/30/EU

2014/53/EU (TCU)

### Primijenjene usklađene norme

EN 60335-1

EN 60335-2-72

EN 62233: 2008

EN 55012: 2007 + A1: 2009

EN 61000-6-2: 2005

### TCU

EN 301 511 V12.5.1

EN 300 440 V2.1.1

EN 300 328 V2.2.2

EN 300 330 V2.1.1

EN 62311: 2008

### Razina zvučne snage dB(A)

KM 100/120 R BAT

### Primijenjene nacionalne norme

### Primijenjeni postupak procjene sukladnosti

2000/14/EZ: Prilog V.

Dolje potpisani djeluju u ime i po opunomoćenju uprave.



H. Jenner

Chairman of the Board of Management



S. Reiser

Director Regulatory Affairs & Certification

Opunomoćenik za dokumentaciju:

S. Reiser

Alfred Kärcher SE & Co. KG

Alfred-Kärcher-Str. 28 - 40

71364 Winnenden (Njemačka)

Tel.: +49 7195 14-0



Telefaks: +49 7195 14-2212

Winnenden, 01.01.2022.

## Sadržaj

Opšte napomene .....	338
Sigurnosne napomene.....	338
Namenska upotreba .....	339
Zaštita životne sredine .....	339
Pribor i rezervni delovi .....	340
Provera isporuke.....	340
Funkcija .....	340
Opis uređaja .....	340
Pre puštanja u pogon.....	341
Akumulatori/punjači.....	341
Puštanje u pogon.....	343
Rad .....	344
Transport.....	345
Skladištenje .....	346
Nega i održavanje.....	346
Pomoć u slučaju smetnji.....	348
Pribor/habajući delovi.....	350
Garancija .....	351
Tehnički podaci .....	351
EU izjava o usklađenosti.....	353

## Opšte napomene

  Pre prve upotrebe mašine, pročitajte ovo originalno uputstvo za rad, kao i uputstvo za upotrebu priloženo uz akumulator i punjač i postupajte u skladu sa tim. Čuvajte uputstva za rad za buduću upotrebu ili za buduće vlasnike.

## Sigurnosne napomene

### Stepeni opasnosti

#### **OPASNOST**

● Napomena o neposrednoj opasnosti koja preti i koja može dovesti do teških telesnih povreda ili smrti.

#### **UPOZORENJE**

● Napomena o mogućoj opasnoj situaciji, koja može dovesti do teških telesnih povreda ili smrti.

#### **OPREZ**

● Napomena o mogućoj opasnoj situaciji, koja može dovesti do lakih telesnih povreda.

#### **PAŽNJA**

● Napomena o mogućoj opasnoj situaciji, koja može dovesti do materijalnih oštećenja.

### Sigurnosne napomene za rukovanje

 **OPASNOST** ● Nikada nemojte ostavljati uređaj bez nadzora sve dok nije obezbeđen od nenamernog pomeranja. Uvek povucite parking kočnicu pre nego što napustite uređaj.

 **UPOZORENJE** ● Uređaj koristiti samo u skladu sa namenom. Uzmite u obzir lokalne uslove i obratite pažnju tokom rada na treća lica, naročito decu. ● Pre upotrebe mašine, proveriti propisno stanje, funkcionalnost i pogonsku bezbednost mašine, radnih uređaja i bezbednosnih uređaja. Ako stanje nije besprekorno odn. pogonski bezbedno, mašina ne sme da se koristi. ● Obratite pažnju na odgovarajuće sigurnosne propise u područjima opasnosti (npr. na benzinskoj pumpi). Nikada nemojte rukovati uređajem u prostorijama u kojima preti opasnost od eksplozije. ● Uređaj nije predviđen za upotrebu od strane lica koja imaju ograničene fizičke, senzoričke ili psihičke sposobnosti ili lica kojima nedostaje iskustvo i/ili znanje. ● Samo lica koja su upućena u rukovanje uređajem ili poseduju dokazane sposobnosti za rukovanje i izričito su ovlašćena za korišćenje smeju da koriste uređaj. ● Prilikom rukovanja ili radova na održavanju mašine, nositi usku garderobu i čvrstu obuću.

● Nemojte koristiti mašinu u područjima u kojima postoji mogućnost da rukovalac bude pogođen predmetom koji može da padne. ● Nadgledajte decu kako biste obezbedili da se ne igraju uređajem. ● Deca i mladi ne smeju da rukuju uređajem. ● Za uređaje opremljene Blue Spot osvetljenjem nemojte gledati direktno u izvor svetlosti. ● Rukovalac mašinom je odgovoran za

nesreće sa drugim licima odn. njihovom imovinom. ● Proveriti okolno područje pre pokretanja npr. do dece i životinja. Uvek voditi računa o dobroj vidljivosti. ● Izvući ključ na prekidaču za ključ ili izvaditi Kärcher Intelligent Key (KIK) iz prihvatnika na mašini da bi se sprečilo neovlašćeno korišćenje mašine.

### Sigurnosne napomene za režim vožnje

**Napomena** ● Lista opasnosti od prevrtanja nije kompletirana. **OPASNOST** ● Opasnost od prevrtanja na velikim usponima i nagibima! Prilikom vožnje po usponima i nagibima, obratiti pažnju na maksimalne dozvoljene vrednosti u poglavlju Tehnički podaci. ● Opasnost od prevrtanja na prevelikom bočnom nagibu! Prilikom vožnje poprečno u odnosu na liniju padanja na usponima i nagibima, obratiti pažnju na maksimalne dozvoljene vrednosti u poglavlju Tehnički podaci. ● Opasnost od prevrtanja na nestabilnoj podlozi! Voziti mašinu isključivo na stabilnoj podlozi. ● Opasnost od nesreće usled neprilagođene brzine. Vozite sporo u krivinama.

### Uređaji koji se pogone uz pomoć akumulatora

 **OPASNOST** ● Opasnost od eksplozije! Punite akumulatore samo odgovarajućim punjačem ● Prilikom punjenja akumulatora u zatvorenim prostorijama nastaje visokoeksplozivni gas. Punite akumulatore samo u dobro provetrenim prostorijama. ● Ne smete da rukujete otvorenim plamenom, da stvarate varnice niti da pušite u blizini akumulatora ili u prostoriji punjača za akumulator. ● Opasnost od eksplozije i kratki spojevi. Nemojte stavljati alat ili slično na akumulator.

 **OPREZ** ● Opasnost od povreda zbog akumulatorske kiseline. Obratite pažnju na odgovarajuće sigurnosne napomene.

**PAŽNJA** ● Obratite pažnju na uputstva za rad akumulatora i punjača proizvođača. Obratite pažnju na preporuke zakonodavca o rukovanju akumulatorima. ● Nikada nemojte ostaviti akumulatore da leže ispražnjeni, već ih što pre moguće ponovo napunite. ● Održavajte akumulatore čistim i suvim, radi izbegavanja površinskih struja. Zaštite akumulatore od nečistoća, npr. metalnom prašinom. ● Odložite istrošene akumulatore na ekoliški način u skladu sa EZ direktivom 91/157/EEZ ili odgovarajućim nacionalnim propisima.

### Sigurnosne napomene za transport

#### **OPREZ**

● Da bi se izbegle nesreće ili povrede, prilikom transporta morate da obratite pažnju na težinu uređaja, pogledati poglavlje Tehnički podaci u uputstvu za rad. ● Isključite motor pre transporta. Pričvrstite uređaj uz uvažavanje težine, pogledati poglavlje Tehnički podaci u uputstvu za rad.

### Nega i održavanje

 **UPOZORENJE** ● Odvojite akumulator pre radova na električnom postrojenju. ● Isključite uređaj i izvucite kontaktni ključ pre čišćenja i servisiranja uređaja, zamene delova i prelaska na neku drugu funkciju.

 **OPREZ** ● Servisiranje treba da vrše samo ovlašćene lokacije servisne službe ili stručnjaci za datu oblast koji su upoznati sa relevantnim sigurnosnim propisima.

**PAŽNJA** ● Obratite pažnju na bezbednosnu proveru za uređaje koji menjaju lokaciju i koji se koriste u komercijalnu svrhu u skladu sa važećim lokalnim propisima (npr. u Nemačkoj: VDE 0701). ● Kratki spojevi ili druga oštećenja. Nemojte čistiti uređaj pod mlazom iz creva ili mlazom vode pod visokim pritiskom. ● Vršite radove na uređaju odgovarajućim rukavicama.

### Sigurnosni uređaji

Sigurnosni uređaji služe za zaštitu korisnika i ne smeju da se stavljaju van pogona ili da se zaobiđe njihova funkcija.

**Obratite pažnju na sigurnosne napomene u poglavljima!**

### Leva i desna oplata

Leva i desna oplata sadrži prekidače za sigurnosno isključivanje, koji isključuju mašinu kada nije ispravno zatvorena leva odnosno desna oplata.

Funkcije vožnje i čišćenja su aktivne samo ako su leva i desna oplata pravilno zatvorena.

### Rukovanje sa dve ruke posudom za nakupljenu prljavštinu

U cilju sprečavanja zahvatanja u mehanizam pražnjenja i zakretno područje, podizanje, spuštanje i pražnjenje kontejnera za čišćenje moguće je samo rukovanjem dvema rukama.

### Osiguravanje podupirača za posudu za nakupljenu prljavštinu

Boravak ispod posude za nakupljenu prljavštinu je dozvoljen samo ako je potpuno podignut i osiguran od potonuća sa priloženim, pravilno pričvršćenim sigurnosnim podupiračem.

### Kontaktni prekidač sedišta

Kontaktni prekidač sedišta obezbeđuje da funkcije vožnje i čišćenja budu aktivne samo kada osoba sedi na mestu vozača.

### Prekidač za hitno zaustavljanje

U slučaju opasnosti, sve funkcije vožnje i čišćenja mogu se odmah isključiti pritiskom na prekidač za hitno zaustavljanje. Radi otključavanja, okrenite crveno dugme prekidača za hitno zaustavljanje.

### Simboli na mašini

	<b>⚠ OPASNOST</b> <b>Opasnost od požara</b> Nemojte sakupljati zapaljene ili užarene predmete, kao npr. cigarete, šibice ili slično.
	<b>⚠ OPASNOST</b> <b>Opasnost od nezgode zbog prevrtanja</b> Koristite samo visoko pražnjenje samo na ravnoj podlozi.
	<b>⚠ UPOZORENJE</b> <b>Opasnost od povreda</b> Opasnost od ugnječenja i posekotina na remenju, bočnim metlama, posudama za nakupljenu prljavštinu, poklopcu.
	<b>⚠ UPOZORENJE</b> <b>Opasnost od povreda</b> Posekotine i prignječenja na delovima vozila koja se kreću unutra. Ne zahvatajte u otvore uređaja.
	Pritisak punjenja pneumatika
	Pričvrсна tačka za automobilsku dizalicu
	Pričvrсна tačka
	Maks. opterećenje površine za odlaganje 20 kg
	Maks. opterećenje 150 kg
	Pedala zaklopke za grubu prljavštinu
	Poklopac za metenje mokrih površina



Otpuštanje, pričvršćenje filtera za prašinu

## Namenska upotreba

Koristite mašinu za metenje koja se pogoni uz pomoć akumulatora, u svrhu čišćenja podnih površina u unutrašnjem i spoljnom području.

Uređaj za metenje je predviđen za komercijalnu upotrebu.

Koristite uređaj za metenje za sledeća mesta primene:

- 1 parking mesta
- 2 тротоари
- 3 proizvodna postrojenja
- 4 logističke oblasti
- 5 hoteli
- 6 trgovine na malo
- 7 skladišni prostori

Koristite mašinu za metenje isključivo u skladu sa podacima u ovom uputstvu za rad. Svaka drugačija upotreba se smatra nenamenskom. Za oštećenja koja su posledica toga, proizvođač ne snosi odgovornost; rizik snosi isključivo korisnik.

Na mašini za metenje se ne smeju vršiti nikakve izmene.

Sme se voziti samo po površinama i čistiti iste, koje je odobrilo preduzeće ili ovlašćene osobe preduzeća

### Predvidiva nenamenska upotreba

Nikada nemojte mesti ili usisavati eksplozivne tečnosti, gasove, nerazređene kiseline niti rastvarače (npr. benzin, razeđivači za boje ili lož ulje), jer oni u spoju sa usisnim vazduhom stvaraju eksplozivna isparenja ili smese.

Nikada nemojte mesti ili usisavati aceton, nerazređene kiseline niti razređivače, jer oni nagrizzaju materijale koji se koriste u uređaju.

Nikada nemojte mesti ili usisavati reaktivnu metalnu prašinu (npr. od aluminijuma, magnezijuma, cinka), jer ona u spoju sa jako alkalnim i kiselim sredstvima za čišćenje stvara eksplozivne gasove.

Nemojte mesti ili usisavati zapaljene ili užarene predmete; postoji opasnost od požara.

Nemojte mesti materije, koje su štetne za zdravlje.

Zabranjeno je zadržavanje u područjima opasnosti. Zabranjen je rad u prostorijama u kojima preta opasnost od eksplozije.

Zabranjeno je dovođenje pratilaca.

Ovim uređajem nije dozvoljeno guranje / povlačenje ili transportovanje predmeta.

### Podloge prikladne za metenje

- Asfalt
- Pod industrijskih postrojenja
- Estrih
- Beton
- Popločane površine

## Zaštita životne sredine

 Ambalaža može da se reciklira. Pakovanja odložite u otpad u skladu sa ekološkim propisima.

 Električni i elektronski uređaji sadrže vredne materijale koji se mogu reciklirati, a često i sastavne delove kao što su

— baterije, akumulatori ili ulje, koji u slučaju pogrešnog tretiranja ili pogrešnog odlaganje u otpad mogu predstavljati potencijalnu opasnost po zdravlje ljudi i životnu sredinu.

Međutim, ovi sastavni delovi su neophodni za pravilan rad uređaja. Uređaji označeni ovim simbolom ne smeju da se odlažu u kućni otpad.

### Napomene o sastojcima (REACH)

Aktuelne informacije o sastojcima možete pronaći na:

[www.kaercher.de/REACH](http://www.kaercher.de/REACH)

## Odlaganje istrošenog vozila u otpad

Istrošena vozila sadrže dragocene materijale, koji mogu da se recikliraju. Za odlaganje vašeg vozila, preporučujemo saradnju sa stručnim preduzećem za reciklažu.

## Pribor i rezervni delovi

Koristite samo originalni pribor i originalne rezervne delove pošto oni garantuju bezbedan rad i rad bez smetnji na uređaju. Informacije o priboru i rezervnim delovima možete pronaći na [www.kaercher.com](http://www.kaercher.com).

## Provera isporuke

Prilikom predaje vozila, prodavcu, tj. prodavnicu odmah prijavite ustanovljene nedostatke i štete nastale prilikom transporta.

## Funkcija

Uređaj za metenje radi po principu prebacivanja.

1. Rotirajuća bočna metla čisti uglove i rubove površine koja se mete, a prljavštinu prosleđuje u stazu kojom se kreće valjak za metenje.
2. Rotirajući valjak za metenje prenosi prljavštinu direktno u posudu za nakupljenu prljavštinu.
3. Uskovitlana prašina u posudi za nakupljenu prljavštinu se odvaja preko filtera za prašinu, a filtriran vazduh se isisava preko usisnog ventilatora.
4. Čišćenje filtera za prašinu tokom rada se vrši automatski.

## Opis uređaja

### Elementi za rukovanje i funkcijski elementi

Slike, pogledajte strane sa grafikonima

#### Slika A

- ① Prekidač za odabir programa\*
- ② Dugme za podešavanje broja obrtaja bočne metle
- ③ Ekran\*\*
- ④ Prekidač za hitno zaustavljanje
- ⑤ Prekidač, radno svetlo (opciono)
- ⑥ Prekidač, rotaciono signalno svetlo (opciono)
- ⑦ Taster svirene
- ⑧ Prekidač smera kretanja
- ⑨ Pedala gasa
- ⑩ Prekidač sa ključem
- ⑪ Pedala zaklopke za grubu prljavštinu
- ⑫ Taster za deblokadu posude za nakupljenu prljavštinu
- ⑬ Prekidač sistema za raspršivanje vode (opciono)
- ⑭ Taster za čišćenje filtera prašine
- ⑮ Upravljač
- ⑯ Desna oplata
- ⑰ Sigurnosni oslonac posude za nakupljenu prljavštinu
- ⑱ Poklopac za metenje mokrih površina
- ⑲ Sedišta vozača (sa kontaktnim prekidačem sedišta)
- ⑳ Natpisna pločica (na nosećem limu iznad baterije)
- ㉑ Filter za prašinu
- ㉒ Odeljak za odlaganje
- ㉓ Leva oplata
- ㉔ Taster za podizanje/spuštanje posude za nakupljenu prljavštinu
- ㉕ Taster za otvaranje/zatvaranje poklopca posude za nakupljenu prljavštinu
- ㉖ Home-Base šina
- ㉗ Poluga za podešavanje sedišta
- ㉘ Zadnji točak
- ㉙ Zaptivna letvica (4 komada)
- ㉚ Valjak za metenje
- ㉛ Prednji točak (električni pogon)
- ㉜ Desna bočna metla
- ㉝ Baterija\*\*\*
- ㉞ Kabl za punjenje\*\*\*
- ㉟ Utikač za punjenje\*\*\*
- ㊱ Mrežni kabl\*\*\*

⑳ Prenosivi punjač\*\*\*

㉑ Vožnja\*

㉒ Metenje pomoću valjka za metenje\*

㉓ Metenje pomoću valjka za metenje i bočne metle\*

\* Za opis vidi poglavlje *Prekidač za odabir programa*

\*\* Za opis vidi poglavlje *Ekran*

\*\*\* samo KM 100/120 R Bp pakovanje

#### Napomena

Nije prikazana posebna oprema koja je već fabrički montirana prilikom narudžbe ili koju servisna služba može naknadno da ugradi, vidi poglavlje *Pribor/habajući delovi*.

### Prekidač za odabir programa

#### Napomena

Funkcije su aktivne samo kada je prekidač sa ključem postavljen na "I".

#### Slika B

- ① **Vožnja**
  - Mašina može da se odveze na mesto primene
  - Valjak za metenje i bočna metla su podignuti i isključeni.
- ② **Metenje pomoću valjka za metenje**
  - Valjak za metenje se spušta i uključuje.
- ③ **Metenje valjkom za metenje i bočnom metlom**
  - Valjak za metenje i desne i leve (opciono) bočne metle se spuštaju i uključuju.

### Ekran

#### Slika C

- ① Ekran
- ② Status punjenja baterije
- ③ Brojač radnih sati

Ako se prekidač za ključ nalazi u položaju „I“, na ekranu se prikazuje sledeće:

- status punjenja baterije u %
- brojač radnih sati

Ako se na ekranu prikazuje jedna od sledećih poruka, onda pustiti odgovarajući taster ili pedalu gasa:

- W 1 (aktiviran je taster za deblokadu posude za nakupljenu prljavštinu)
- W 2 (aktiviran je taster za podizanje posude za nakupljenu prljavštinu)
- W 3 (aktiviran je taster za spuštanje posude za nakupljenu prljavštinu)
- W 4 (aktivirana je pedala gasa)

Ako se poruka i dalje prikazuje, stupite u kontakt sa servisnom službom.

Ako se na ekranu prikazuje sledeća poruka, stupiti u kontakt sa servisnom službom:

- E ...,

Ako je status punjenja baterije < 20 %, svaka 2 min. se oglašava ton upozorenja. Napuniti bateriju što je moguće pre, vidi poglavlje *Punjenje baterije*.

Ako je status punjenja baterije < 10 %, isključuju se valjak za metenje i bočna metla. Odmah napuniti bateriju, vidi poglavlje *Punjenje baterije*.

### Oplata

#### ⚠ UPOZORENJE

#### Neppravilne funkcije zbog otvorene oplata

Otvorite oplata samo ako prekidač za odabir programa stoji na <0> a ključ je izvučen.

Zabranjeno je otvaranje tokom rada.

### Otvaranje/zatvaranje leve/desne oplata

Za sledeće radnje otvoriti levu oplatu:

- Demontaža/provera/ugradnja valjka za metenje, vidi poglavlje *Demontaža/provera/ugradnja valjka za metenje*
- Čišćenje unutrašnjosti mašine, vidi poglavlje *Unutrašnje čišćenje mašine*

- Demontaža/montaža levog zadnjeg točka, vidi poglavlje *Demontaža/ugradnja zadnjeg točka*
- Zamena osigurača, vidi poglavlje *Demontaža/ugradnja osigurača*

#### Za sledeće radnje otvoriti desnu oplatu:

- Odvajanje/uspostavljanje napajanja, vidi poglavlje *Odvajanje/uspostavljanje napajanja*
- Punjenje baterije, vidi poglavlje *Punjenje baterije*
- Čišćenje unutrašnjosti mašine, vidi poglavlje *Unutrašnje čišćenje mašine*
- Demontaža/montaža desnog zadnjeg točka, vidi poglavlje *Demontaža/ugradnja zadnjeg točka*

1. Isključivanje mašine, vidi poglavlje *Isključivanje mašine*.

#### Otvoriti levu/desnu oplatu:

2. Zahvatiti u udubljenje za držanje sa prednje strane na levoj/desnoj oplati, malo je podići i zakrenuti levu/desnu oplatu u stranu.

#### Slika D

Prikazano na levoj oplati uređaja KM 100/120 R G

#### Zatvoriti levu/desnu oplatu:

3. Zakrenuti nazad levu/desnu oplatu sve dok čujno ne nalegne u mašini.

### Odeljak za odlaganje

Maksimalno dozvoljeno opterećenje površine odeljka iznosi 20 kg.

1. Obezbedite da tovar bude sigurno pričvršćen.

### Pre puštanja u pogon

#### Istovaranje mašine

#### ⚠ OPASNOST

#### Rizik od povreda i oštećenja prilikom pretovara mašine!

*Prilikom pretovara mašine, postoji rizik od povreda usled kotrljanja, prevrtanja i pada mašine.*

*Prilikom pretovara obratite pažnju na težinu i dimenzije mašine i koristite odgovarajuću rampu.*

*Tokom pretovara, mašinu obezbedite od otkotrljavanja, prevrtanja i pada.*

*Za pretovar nemojte koristiti viljuškar.*

*Pretovarajte mašinu samo na ravnoj, vodoravnoj podlozi.*

*Na nagibima i padovima mašinu pomerajte isključivo sa sopstvenim voznim pogonom mašine, nikada guranjem.*

Dimenzije, težine i maksimalno savladavanje uspona, vidi poglavlje *Tehnički podaci*.

#### Slika E

Slika: Montaža rampe

1. Iseći trake za pakovanje od plastike i ukloniti folije za pakovanje.
2. Priprema mašine za pokretanje:
  - a KM 100/120 R Bp: Postaviti i priključiti jednu bateriju, vidi poglavlje *Postavljanje/priključivanje/demontaža baterije*.
  - b KM 100/120 R Bp pakovanje: Uspostaviti napajanje, vidi poglavlje *Odvajanje/uspostavljanje napajanja*.
  - c Po potrebi, napuniti bateriju, vidi poglavlje *Punjenje baterije*.
3. Ukloniti pričvršćenje zatezne trake na tačkama vezivanja.
4. Odviti zavrtnje na tri prikazane daske i drvenoj kocki na paleti.
5. Daske položiti na ivicu palete i usmeriti tako da su poravnate sa točkovima mašine. Pričvrstiti zavrtnjima daske na paleti.
6. Drvenu kocku podmetnuti, kao oslonac, ispod daske.
7. Ukloniti drvene blokove na točkovima.
8. Mašinu pažljivo voziti sa palete preko izrađene rampe, vidi poglavlje *Vožnja mašine*.

### Guranje mašine

#### ⚠ UPOZORENJE

#### Opasnost od povreda i oštećenja usled kotrljanja mašine prilikom otpuštanja ili aktiviranja pozicione kočnice!

*Prilikom otpuštanja ili aktiviranja pozicione kočnice mašina može da se otkotrlja i pri tome pregazi odn. priklešti/prignječi lica, životinje ili delove tela.*

*Obezbediti mašinu od kotrljanja pre otpuštanja ili aktiviranja pozicione kočnice pomoću podložnih klinova.*

*Pozicionu kočnicu otpustiti samo ako se mašina nalazi na ravnoj i vodoravnoj podlozi.*

*Mašinu gurati samo na ravnom, nikada na usponima ili padovima.*

*Mašinu pomerati na usponima i padovima isključivo pomoću voznog pogona mašine.*

*Odmah nakon svakog guranja, ponovo obezbediti mašinu od kotrljanja pomoću podložnih klinova.*

*Prilikom guranja obratiti pažnju na težinu i dimenzije mašine, po potrebi koristiti pomoć.*

1. Pre guranja mašine pročitati poglavlje *Otpuštanje/aktiviranje pozicione kočnice!*

### Akumulatori/punjači

#### PAŽNJA

#### Koristiti samo akumulatore i punjače koje je preporučio proizvođač

*Akumulatore zameniti samo akumulatorima istog tipa.*

*Skinuti akumulator pre odlaganja vozila u otpad i odložiti ga u otpad uz uvažavanje specifičnih nacionalnih odn. lokalnih propisa.*

#### Simboli - znakovi upozorenja

Prilikom rukovanja baterijama, obratite pažnju na sledeća upozorenja:

	Obratiti pažnju na napomene u uputstvu za upotrebu akumulatora, na akumulatoru, kao i u ovom uputstvu za rad.
	Nositi zaštitu za oči.
	Kiselinu i akumulator držati van domašaja dece.
	Opasnost od eksplozije
	Zabranjeni su vatra, varničenje, otvoren plamen i pušenje.
	Opasnost od nagrizanja kiselinom
	Prva pomoć
	Upozorenje
	Odlaganje u otpad



Akumulator se ne sme bacati u kantu za smeće.

## Sigurnosne napomene

### ⚠ OPASNOST

#### Opasnost od požara i eksplozije

Nemojte stavljati alate ili druge predmete na akumulator.

Obavezno izbegavati pušenje i otvoreni plamen.

Pobrinuti se za dobru provetrenost prilikom punjenja akumulatora u prostorijama.

Koristiti isključivo akumulatora i punjače koje je odobrila kompanija Kärcher (originalni rezervni delovi).

### ⚠ UPOZORENJE

#### Opasnost za životnu sredinu usled nepropisnog odlaganja akumulatora u otpad

Neispravne ili potrošene akumulatora odlagati bezbedno u otpad (po potrebi stupiti u kontakt sa preduzećem za odlaganje ili servisom kompanije Kärcher).

#### Mere kod nenamernog oslobađanja kiseline iz baterije

U slučaju namenske upotrebe i uz uvažavanje uputstva za upotrebu od olovnih akumulatora ne preći opasnost.

Ipak, treba imati u vidu da olovni akumulatori sadrže sumpornu kiselinu koja može da izazove teške povrede nagrizanjem.

1. Prosutu kiselinu ili kiselinu koja je iscurila iz akumulatora koji propušta treba pokupiti vezivnim sredstvom, npr. peskom. Kiselina ne sme dospeti u kanalizaciju, zemlju ili vode.
2. Kiselinu neutralizovati kamencom/sodom i odložiti u otpad uz uvažavanje lokalnih propisa.
3. Za odlaganje neispravnog akumulatora u otpad stupiti u kontakt sa stručnim preduzećem za reciklažu.
4. Ako kiselina prsne u oči ili na kožu, odmah isprati sa mnogo čiste vode.
5. Nakon toga se odmah obratiti lekaru.
6. Kontaminiranu odeću isprati vodom.
7. Promeniti odeću.

#### Postavljanje/priklučivanje/demontaža baterije

### ⚠ UPOZORENJE

#### Opasnost od povreda i oštećenja usled kratkog spoja!

Prilikom radova u području baterije postoji opasnost od povreda i oštećenja usled kratkog spoja.

Nemojte odlagati nikakve alate ili druge predmete na bateriji.

Montaža: Uvek prvo montirati pozitivni vod na pozitivni pol, a zatim negativni vod na negativni pol.

Demontaža: Uvek prvo demontirati negativni vod na negativnom polu, a zatim pozitivni vod na pozitivnom polu.

Obratiti pažnju na pravilno dodeljivanje: pozitivni vod na pozitivni pol, a negativni vod na negativni pol.

#### Napomena

U obimu isporuke za KM 100/120 R Bp pakovanje sadržani su baterija i punjač.

1. Isključiti mašinu, vidi poglavlje *Isključivanje mašine*.

#### Montaža:

2. Otvoriti levu i desnu oplat, vidi poglavlje *Otvaranje/zatvaranje leve/desne oplata*.
3. Pozitivni i negativni pol sa utikačem baterije na strani baterije izvaditi iz prihvatnika baterije mašine.
4. Pričvrstiti odgovarajuće sredstvo za podizanje na levoj i desnoj ušici dizalice baterije.  
Za težinu baterije vidi poglavlje *Tehnički podaci*.

#### Slika F

- ① Zavrtanj pozitivnog pola
- ② Plus pol
- ③ Plus kabl
- ④ Baterija
- ⑤ Poklopac plus pola
- ⑥ Ušica dizalice

- ⑦ Poklopac minus pola
- ⑧ Negativni vod
- ⑨ Minus pol
- ⑩ Zavrtanj za minus pol
- ⑪ Utikač baterije na strani baterije

5. Pomoću podiznog uređaja, bateriju pažljivo postavite u prihvatnik za bateriju u mašini.

#### Napomena

Nezauzeti plus i minus pol moraju se nalaziti na desnoj strani mašine.

6. Skinite dizalicu na levoj i desnoj ušici kрана.

#### Priklučivanje:

7. Prvo povežite plus vod sa plus polom baterije i postavite poklopac plus pola, pogledajte poglavlje *Montaža/demontaža pozitivnog/negativnog voda na bateriji*.
8. Povežite minus kabl sa minus polom baterije i postavite poklopac minus pola, pogledajte poglavlje *Montaža/demontaža pozitivnog/negativnog voda na bateriji*.
9. Uspostaviti napajanje, vidi poglavlje *Odvajanje/uspostavljanje napajanja*.
10. Ključ u prekidaču ključa okrenuti u položaj „I“.
11. Na ekranu očitati status punjenja baterije i, po potrebi, napuniti bateriju, vidi poglavlje *Punjenje baterije*.

#### Demontaža:

12. Demontaža se vrši obrnutim redosledom.

#### Montaža/demontaža pozitivnog/negativnog voda na bateriji

### ⚠ UPOZORENJE

#### Opasnost od povreda i oštećenja usled kratkog spoja!

Prilikom radova u području baterije postoji opasnost od povreda i oštećenja usled kratkog spoja.

Nemojte odlagati nikakve alate ili druge predmete na bateriji.

Montaža: Uvek prvo montirati pozitivni vod na pozitivni pol, a zatim negativni vod na negativni pol.

Demontaža: Uvek prvo demontirati negativni vod na negativnom polu, a zatim pozitivni vod na pozitivnom polu.

Obratiti pažnju na pravilno dodeljivanje: pozitivni vod na pozitivni pol, a negativni vod na negativni pol.

1. Isključivanje mašine.

#### Montaža:

2. Odvojiti napajanje, vidi poglavlje *Odvajanje/uspostavljanje napajanja*.
3. Pozitivni vod, kao što je prikazano, položiti kroz desnu ušicu dizalice baterije prema pozitivnom polu.

#### Slika G

- ① Zavrtanj pozitivnog pola
- ② Plus pol
- ③ Plus kabl
- ④ Baterija
- ⑤ Poklopac plus pola
- ⑥ Poklopac minus pola
- ⑦ Negativni vod
- ⑧ Minus pol
- ⑨ Zavrtanj za minus pol
- ⑩ Desna ušica za kran
4. Skinuti poklopac za transport na plus polu i sačuvati ga.
5. Pozitivni vod pomoću zavrtnja pozitivnog pola pričvrstiti na pozitivni pol.  
Pritezni obrtni momenat: 25 Nm.
6. Montirati poklopac plus pola na plus pol.
7. Minus vod, kao što je prikazano, položiti kroz desnu ušicu dizalice baterije prema minus polu.
8. Skinuti poklopac za transport sa minus pola i sačuvati ga.
9. Negativni vod pomoću zavrtnja negativnog pola pričvrstiti na negativni pol.  
Pritezni obrtni momenata: 25 Nm.
10. Montirati poklopac minus pola na minus pol.

11. Uspostaviti napajanje, vidi poglavlje *Odvajanje/uspostavljanje napajanja*.

#### **Demontaža:**

12. Demontaža se vrši obrnutim redosledom.

### **Odvajanje/uspostavljanje napajanja**

#### **Slika H**

① Utikač baterije na strani mašine

② Utikač baterije na strani baterije

1. Isključiti mašinu, vidi poglavlje *Isključivanje mašine*.

2. Otvoriti desnu oplatu, vidi poglavlje *Otvaranje/zatvaranje leve/desne oplate*.

#### **Odvajanje:**

3. Utikač baterije na strani mašine izvući iz utikača baterije na strani baterije.

Mašina se nalazi u beznaponskom stanju.

#### **Uspostavljanje:**

4. Utikač baterije na strani mašine utaknuti u utikač baterije na strani baterije sve dok oba kućišta utikača ne nalegnu jedno na drugo.

Napajanje mašine je uspostavljeno.

5. Zatvoriti denu oplatu, vidi poglavlje *Otvaranje/zatvaranje leve/desne oplate*.

### **Punjenje baterije**

#### **△ UPOZORENJE**

#### **Opasnost od povreda i oštećenja usled kratkog spoja!**

*Prilikom radova u području baterije postoji opasnost od povreda i oštećenja usled kratkog spoja.*

*Nemojte odlagati nikakve alate ili druge predmete na bateriji.*

*Montaža: Uvek prvo montirati pozitivni vod na pozitivni pol, a zatim negativni vod na negativni pol.*

*Demontaža: Uvek prvo demontirati negativni vod na negativnom polu, a zatim pozitivni vod na pozitivnom polu.*

*Obratiti pažnju na pravilno dodeljivanje: pozitivni vod na pozitivni pol, a negativni vod na negativni pol.*

1. Odvesti mašinu u suhu, dobro provetrenu unutrašnju prostoriju.

2. Isključiti mašinu, vidi poglavlje *Isključivanje mašine*.

#### **Priključivanje punjača:**

3. Odvojiti napajanje, vidi poglavlje *Odvajanje/uspostavljanje napajanja*.

#### **Slika I**

(1) Akumulator

(2) Kabl za punjenje

(3) Mrežni kabl

(4) Prenosivi punjač

(5) LED prikaz

(6) Utikač baterije na strani mašine

(7) Utikač baterije na strani baterije

(8) Utikač za punjenje

4. Prenosivi punjač odložiti na površini za gaženje na mašini.

#### **PAŽNJA**

*Nožice za oslanjanje moraju da pokazuju prema dole.*

*Ne odlagati prenosivi punjač na bateriju!*

*Prenosivi punjač ne prekrivati drugim predmetima i na isti ne odlagati nikakve predmete!*

5. Kabl za punjenje položiti kroz prolaz za kabl (strelica) na razdvojnem zidu prema utikaču baterije na strani baterije.

6. Utaknuti utikač za punjenje na strani baterije sve dok oba kućišta utikača ne nalegnu jedno na drugo.

#### **PAŽNJA**

*Utikač baterije na strani mašine i kabl za punjenje odložiti tako da ne budu oštećeni prilikom zatvaranja desne oplate!*

7. Mrežni kabl utaknuti na prenosivi punjač.

8. Utaknuti mrežni kabl u zaštitnu utičnicu.

Proces punjenja počinje i završava automatski.

LED prikaz prikazuje trenutni status:

- žuto = akumulator se puni

- treperi zeleno = baterija je napunjena > 80 %

- svetli zeleno = baterija je potpuno napunjena

- crveno = postoji greška

Vreme punjenja, vidi poglavlje *Tehnički podaci*.

9. Pri kraju vremena punjenja proveriti nivo napunjenosti elektrolita u skladu sa uputstvom za rad proizvođača baterija i, po potrebi, korigovati.

#### **Zaključavanje punjača:**

10. Nakon punjenja, punjač obrnutim redosledom zaključati od mašine.

### **Puštanje u pogon**

#### **Sigurnosna provera pre pokretanja**

1. Proveriti status punjenja baterije, po potrebi napuniti bateriju, vidi poglavlje *Punjenje baterije*.

2. Proveriti funkciju isključivanja levog i desnog poklopca, vidi poglavlje *Leva i desna oplata*, po potrebi obavestiti servisnu službu.

3. Proveriti funkciju isključivanja kontaktnog prekidača sedišta, vidi poglavlje *Kontaktni prekidač sedišta*, po potrebi obavestiti servisnu službu.

4. Proveriti pritisak punjenja zadnjih točkova i, po potrebi, korigovati. Za pritisak punjenja točkova vidi poglavlje *Tehnički podaci*.

5. Proveriti da li na valjcima za metenje i bočnim metlama postoje strana tela i dugački, fleksibilni predmeti kao npr. trake ili vrpce, po potrebi ukloniti strana tela i fleksibilne predmete.

6. Prekidač ključa okrenuti u položaj „O“ i proveriti pokretljivost pedale gasa u stanju mirovanja mašine, po potrebi obavestiti servisnu službu.

#### **Podešavanje sedišta vozača**

#### **△ OPASNOST**

#### **Opasnost od nesreće**

*Podešavajte sedišta vozača samo kada uređaj miruje.*

1. Polugu za pomeranje sedišta povucite nadesno i sedišta vozača pomerite u željeni položaj.

#### **Slika J**

① Sedište vozača

② Poluga za podešavanje sedišta

2. Pustite polugu za pomeranje sedišta.

3. Pomeranjem sedišta vozača napred i unazad proverite da li se poluga pravilno uklopila.

#### **Otpuštanje/aktiviranje pozicione kočnice**

#### **△ UPOZORENJE**

#### **Opasnost od povreda i oštećenja usled kotrljanja mašine prilikom otpuštanja ili aktiviranja pozicione kočnice!**

*Prilikom otpuštanja ili aktiviranja pozicione kočnice mašina može da se otkotrlja i pri tome pregazi odn. priklešti/prignječi lica, životinje ili delove tela.*

*Obezbediti mašinu od kotrljanja pre otpuštanja ili aktiviranja pozicione kočnice pomoću podložnih klinova.*

*Pozicionu kočnicu otpustiti samo ako se mašina nalazi na ravnoj i vodoravnoj podlozi.*

*Mašinu gurati samo na ravnom, nikada na usponima ili padovima.*

*Mašinu pomerati na usponima i padovima isključivo pomoću voznog pogona mašine.*

*Odmah nakon svakog guranja, ponovo obezbediti mašinu od kotrljanja pomoću podložnih klinova.*

*Prilikom guranja obratiti pažnju na težinu i dimenzije mašine, po potrebi koristiti pomoć.*

#### **Napomena**

*Poziciona kočnica se pri stanju mirovanja mašine automatski aktivira, a prilikom pokretanja se automatski otpušta.*

*Poziciona kočnica deluje na prednji točak.*

*Da bi se mašina mogla gurati, poziciona kočnica mora da mehanički da se otpusti.*

*Za dimenzije i težine vidi poglavlje *Tehnički podaci*.*

## Otpuštanje ručne kočnice:

### Slika K

- ① Poziciona kočnica
- ② Poluga
- ③ Predmet (npr. klin)

1. Odložiti mašinu na ravnu, vodoravnu podlogu i isključiti je, vidi poglavlje *Isključivanje mašine*.
2. Mašinu osigurati od kotrljanja pomoću podložnih klinova na točkovima.
3. Podići polugu na pozicionoj kočnici i umetnuti predmet (npr. klin) između poluge i pozicione kočnice. Pedala pozicione kočnice je otpuštena.
4. Ukloniti podložne klinove i gurnuti mašinu.

### Aktiviranje pozicione kočnice:

5. Osigurati mašinu od kotrljanja pomoću podložnih klinova.
6. Ukloniti umetnuti predmet (npr. klin) između poluge i motora glavčine točka. Poziciona kočnica je aktivirana.
7. Ukloniti podložne klinove.

## Rad

### Pokretanje mašine

#### Napomena

Za pokretanje mašine mora biti zatvorena oplata i vozač mora sedeti na sedištu vozača.

1. Sedite na sedište vozača. Kontaktni prekidač na sedištu je aktiviran.
2. Umetnite ključ u prekidač sa ključem i okrenite ga tako da bude u položaju "I".
3. Okrenite prekidač za izbor programa u željeni položaj, funkcije pogledajte u poglavlju *Prekidač za odabir programa*.

### Vožnja mašine

#### ⚠ OPASNOST

##### **Opasnost od povreda usled naglog zaustavljanja!**

Mašina se naglo zaustavlja čim sedište vozača nije zauzeto. Nemojte ustajati tokom vožnje sa sedišta vozača.

#### ⚠ UPOZORENJE

##### **Opasnost od nezgode prilikom vožnje unazad!**

Prilikom vožnje unazad postoji povećana opasnost od nezgode. Pre vožnje unazad uverite se da nikoga ne dovodite u opasnost, a posebnu pažnju obratite na decu. Po potrebi, neka vas navodi druga osoba.

Posmatrajte celo okruženje prilikom vožnje unazad.

#### ⚠ UPOZORENJE

##### **Opasnost od nezgode prilikom vožnje sa podignutom posudom za nakupljenu prljavštinu!**

Prilikom vožnje sa podignutom posudom za nakupljenu prljavštinu, postoji povećana opasnost od nezgode usled promene težišta mašine.

Nemojte voziti sa podignutom posudom za nakupljenu prašinu.

#### PAŽNJA

##### **Opasnost od oštećenja pogona!**

Naglo pritiskanje pedale za vožnju može da ošteti pogon. Uvek pritiskajte pedal za vožnju polako i pažljivo. Zaustavite mašinu, pre nego što prebacite sa vožnje napred u vožnju unazad ili obrnuto.

#### Napomena

Poluga na pozicionoj kočnici u prednjem točku mora da se nalazi u položaju za vožnju, vidi poglavlje *Otpuštanje/aktiviranje pozicione kočnice*.

### Slika L

- ① Upravljač
- ② Ekran
- ③ Prekidač smera kretanja
- ④ Pedala gasa

1. Pokretanje mašine, vidi poglavlje *Pokretanje mašine*.

2. Na ekranu proveriti status punjenja baterije, po potrebi napuniti bateriju, vidi poglavlje *Punjenje baterije*.
3. Prekidač smera kretanja pritisnuti u položaj „Vožnja napred“ ili „Vožnja nazad“.
4. Oprezno aktivirati pedal gasa i kontinualno regulisati brzinu vožnje. Nemojte naglo aktivirati pedal gasa.
5. Pomoću upravljača upravljajte smerom vožnje.
6. Za smanjenje brzine otpustiti pedal gasa.

### Režim metenja

#### Napomene za režim metenja

1. Za optimalna rezultat čišćenja brzinu vožnje prilagodite okolnostima i vozite napred.
2. Metenje je moguće samo sa uvučenom posudom za nakupljenu prljavštinu. Ako je prekidač za odabir programa podešen na „Vožnju“, poklopac posude za nakupljenu prljavštinu se automatski zatvara. Ako prekidač za odabir programa stoji na "Metenje valjkom za metenje" ili "Metenje valjkom za metenje i bočnom metlom", poklopac posude za nakupljenu prljavštinu se otvara automatski i metenje je moguće.
3. Filter za prašinu se automatski čisti u redovnim intervalima. U slučaju veoma velikog prisustva prašine, između intervala pritisnite taster za čišćenje filtera za prašinu da biste aktivirali dodatno čišćenje filtera za prašinu.
4. U redovnim vremenskim intervalima praznite posudu za nakupljenu prljavštinu *Pražnjenje posude za nakupljenu prljavštinu*. Nemojte prekoračiti maksimalno punjenje posude za nakupljenu prljavštinu, pogledajte poglavlje *Tehnički podaci*. Ako se pretežno kupi materijal veće gustine (strugotine, pesak itd), posuda za nakupljenu prljavštinu ispraznite ranije.
5. Preko fiksnih prepreka visine do 6 cm možete prelaziti polako i pažljivo.

#### PAŽNJA

Nepokretne prepreke preko 6 cm preći samo pomoću odgovarajuće rampe.

### Metenje valjkom za metenje i bočnom metlom

#### ⚠ OPASNOST

##### **Opasnost od povreda usled naglog zaustavljanja!**

Mašina se naglo zaustavlja čim sedište vozača nije zauzeto. Nemojte ustajati tokom vožnje sa sedišta vozača.

#### ⚠ UPOZORENJE

##### **Opasnost od povređivanja usled razletanja nakupljene prljavštine!**

Kada je otvorena zaklopka za grubu prljavštinu, nakupljena prljavština koja se razleti (npr. kamenje) može povrediti osobe ili životinje u blizini.

Nemojte otvarati zaklopku za grubu prljavštinu ako se u blizini mapine zadržavaju ljudi ili životinje.

#### PAŽNJA

##### **Rizik od oštećenja usled čišćenja traka i vrpce!**

Ako se čiste dugački, savitljivi predmeti kao što su trake ili vrpce, može doći do oštećenja mehanike metenja.

Nemojte voziti sa mašinom i sa bočnom metlom preko dugačkih, savitljivih predmeta, kao npr. traka ili vrpce i nemojte zahvatati takve predmete metlom.

1. Za metenje izabrati program „Metenje pomoću valjka za metenje“, vidi poglavlje *Prekidač za odabir programa*. Valjak za metenje se uključuje i spušta.
2. Za čišćenje u blizini rubova izabrati program „Metenje pomoću valjka za metenje i bočne metle“, vidi poglavlje *Prekidač za odabir programa*. Valjak za metenje i bočna metla se uključuju i spuštaju.



- Prilikom metenja mokrih ili vlažnih površina otvoriti poklopac za mokro metenje.  
Usisna snaga se smanjuje i sprečava se prekomerno vlaženje filtera za prašinu
- Za metenje većih predmeta do oko 50 mm, kratkotrajno aktivirati pedal za zaklopke za grubu prljavštinu.

### Pražnjenje posude za nakupljenu prljavštinu

#### ⚠ UPOZORENJE

#### **Opasnost od povređivanja usled padanja predmeta!**

Prilikom podizanja i spuštanja posude za nakupljenu prljavštinu, postoji opasnost od povreda usled padanja predmeta sa površine za odlaganje.

Pre nego što podignete posudu za nakupljenu prljavštinu, sa površine za odlaganje uklonite sve predmete koji nisu bezbedno pričvršćeni.

#### ⚠ UPOZORENJE

#### **Opasnost od povreda usled prevrtanja mašine prilikom pražnjenja posude za nakupljenu prljavštinu!**

Posudu za nakupljenu prljavštinu praznite samo na stabilnoj i ravnoj podlozi.

Pri pražnjenju na padinama i rampama održavajte bezbedno rastojanje.

#### ⚠ UPOZORENJE

#### **Opasnost od povreda u slučaju zadržavanja u području zakretanja posude za nakupljenu prljavštinu!**

Uverite se da se tokom postupka pražnjenja u zakretnom području posude za nakupljenu prljavštinu ne nalaze ljudi ili životinje.

#### ⚠ UPOZORENJE

#### **Opasnost od povreda usled prignječenja i sečenja prilikom posezanja u mehaniku posude za nakupljenu prljavštinu!**

Ne zahvatajte u područje kretanja ili u komponente mehanike pražnjenja posude za nakupljenu prljavštinu.

#### ⚠ UPOZORENJE

#### **Opasnost od povreda usled potonuća posude za nakupljenu prljavštinu!**

Podignuta posuda za nakupljenu prljavštinu može iznenada potonuti i prouzrokovati ozbiljne povrede usled drobljenja i stezanja.

Nemojte stajati ispod neobezbeđene posude za nakupljenu prljavštinu.

Profesionalno učvrstite podignuti posudu za nakupljenu prljavštinu priloženim sigurnosnim podupiračem pre nego što zakoračite ispod posude za nakupljenu prljavštinu.

#### **Napomena**

Preko opcije visokog pražnjenja mašine, posuda za nakupljenu prljavštinu može da se isprazni npr. u kontejner za otpad (maksimalna visina pražnjenja, vidi poglavlje Tehnički podaci).

#### **Podizanje:**

- Ukloniti sve predmete koji nisu bezbedno pričvršćeni sa površine za odlaganje.
- Prekidač za izbor programa podesiti na „Vožnja“, vidi poglavlje Prekidač za odabir programa.  
Posuda za nakupljenu prljavštinu se može podići samo u ovom položaju.

#### **Slika M**

- Taster za deblokadu posude za nakupljenu prljavštinu
- Taster za podizanje/spuštanje posude za nakupljenu prljavštinu
- Taster za otvaranje/zatvaranje poklopca posude
- Pozicionisati mašinu ispred mesta za pražnjenje.

#### **PAŽNJA**

Voditi računa da ima dovoljno slobodnog prostora iza i iznad posude za nakupljenu prljavštinu.

- Sačekati najmanje 1 minutu sve dok se prašina ne slegne u posudi za nakupljenu prljavštinu.

#### **Pražnjenje:**

- Pritisnuti „Taster za deblokadu posude za nakupljenu prljavštinu“ i držati pritisnut.

#### **Napomena**

Pražnjenje posude za nakupljenu prljavštinu je, iz bezbednosnih razloga, moguće samo uz dvoručno rukovanje. „Taster za deblokadu posude za nakupljenu prljavštinu“ tokom celog postupka pražnjenja držati pritisnut.

- „Taster za podizanje/spuštanje posude za nakupljenu prljavštinu“ pritisnuti u položaj „Podizanje“ i držati pritisnut. Posuda za nakupljenu prljavštinu se podiže.
  - Za pražnjenje u visoki rezervoar, posudu za nakupljenu prljavštinu u celosti podići.  
Nakon toga pažljivo dovesti do rezervoara.
  - Za pražnjenje na podu ili u niske rezervoare, posudu za nakupljenu prljavštinu podići najmanje 75 cm.  
Na nižoj visini nije moguće otvaranje poklopca posude.
  - Pustiti „Taster za podizanje/spuštanje posude za nakupljenu prljavštinu“.
- Pritisnuti „Taster za otvaranje/zatvaranje poklopca posude“ u položaj „Otvaranje“.  
Poklopac posude se otvara, a posuda za nakupljenu prljavštinu se prazni.
- Pritisnuti „Taster za otvaranje/zatvaranje poklopca posude“ u položaj „Zatvaranje“.  
Poklopac posude se zatvara.

#### **Spuštanje:**

- Mašinu odvesti na oko 2 m udaljenosti od mesta pražnjenja.

#### **PAŽNJA**

Voditi računa da ima dovoljno slobodnog prostora iza i ispod posude za nakupljenu prljavštinu.

- „Taster za podizanje/spuštanje posude za nakupljenu prljavštinu“ pritisnuti u položaj „Spuštanje“ i u celosti spustiti posudu za nakupljenu prljavštinu.
- Pustiti „Taster za deblokadu posude za nakupljenu prljavštinu“ i „Taster za podizanje/spuštanje posude za nakupljenu prljavštinu“.
- Predmete koji su uklonjeni vratiti nazad na površinu za odlaganje.

### Isključivanje mašine

#### **PAŽNJA**

Pritisnuti prekidač za hitno zaustavljanje, kada opasna situacija zahteva direktno isključivanje mašine i svih funkcija vožnje i čišćenja, vidi poglavlje Prekidač za hitno zaustavljanje.

Nemojte koristiti prekidač za hitno zaustavljanje za isključivanje mašine u normalnom radu, već postupite na sledeći način:

- Postavite mašinu vodoravno.

#### **Napomena**

Poziciona kočnica se automatski aktivira u stanju mirovanja mašine.

Svakodnevno, pre poslednjeg isključivanja mašine, prazniti posudu za nakupljenu prljavštinu, vidi poglavlje Pražnjenje posude za nakupljenu prljavštinu.

Svakodnevno, nakon poslednjeg isključivanja mašine, napuniti bateriju, vidi poglavlje Punjenje baterije.

- Prekidač za izbor programa okrenuti u položaj „Vožnja“.
- Ključ u prekidaču za ključ okrenuti u položaj „O“ i izvući.

#### **Napomena**

Filter za prašinu se automatski čisti, nakon toga se mašina u potpunosti isključuje.

### Transport

#### ⚠ OPASNOST

#### **Rizik od povreda i oštećenja prilikom pretovara mašine!**

Prilikom pretovara mašine, postoji rizik od povreda usled kotrljanja, prevrtanja i pada mašine.

Prilikom pretovara obratite pažnju na težinu i dimenzije mašine i koristite odgovarajuću rampu.

Tokom pretovara, mašinu obezbedite od otkotrljavanja, prevrtanja i pada.

Za pretovar nemojte koristiti viljuškar.

Pretovarajte mašinu samo na ravnoj, vodoravnoj podlozi.

Na nagibima i padovima mašinu pomerajte isključivo sa sopstvenim voznim pogonom mašine, nikada guranjem.

#### ⚠ OPASNOST

**Opasnost od povreda i opasnost od oštećenja usled ignorisanja težine!**

Rizik od povreda i oštećenja usled ignorisanja težine tokom transporta i skladištenja mašine.

Prilikom transporta i skladištenja obratiti pažnju na težinu mašine.

Prilikom transporta osigurajte mašinu od klizanja i prevrtanja prema važećim propisima.

1. Utovar mašine, vidi poglavlje *Istovaranje mašine*.
2. Isključiti mašinu, vidi poglavlje *Isključivanje mašine*.
3. Odvojiti napajanje, vidi poglavlje *Odvajanje/uspostavljanje napajanja*.
4. Osigurati mašinu od kotrljanja pomoću podložnih klinova na točkovima.
5. Mašinu vezati pomoću zateznih kaiševa ili užadi na označenim tačkama za pričvršćenje.

#### Slika N

Prikazano na jednoj KM 100/120 R G

- Napred: Na površinama za oslanjanje nožica u području prednjeg tornja.
- Nazad: Otvori (Ø oko 30 mm) levo i desno u delu između zadnjih točkova i posude za nakupljenu prljavštinu.

#### PAŽNJA

Tačke za pričvršćenje su označene simbolima lanca. Za vezivanje koristiti isključivo označene tačke za pričvršćenje, u protivnom će doći do oštećenja mašine.

## Skladištenje

#### ⚠ OPASNOST

**Opasnost od povreda i opasnost od oštećenja usled ignorisanja težine!**

Rizik od povreda i oštećenja usled ignorisanja težine tokom transporta i skladištenja mašine.

Prilikom transporta i skladištenja obratiti pažnju na težinu mašine.

Prilikom transporta osigurajte mašinu od klizanja i prevrtanja prema važećim propisima.

1. Isprazniti posudu za nakupljenu prljavštinu, vidi poglavlje *Pražnjenje posude za nakupljenu prljavštinu*.
2. Očistiti unutrašnjost mašine, vidi poglavlje *Unutrašnje čišćenje mašine*.
3. Očistiti spoljašnji deo mašine, vidi poglavlje *Čišćenje mašine spolja*.
4. Mašinu odložiti na ravnoj, vodoravnoj površini u suvom okruženju zaštićenom od mraza.
5. Ključ u prekidaču za ključ okrenuti u položaj „O“ i izvući.
6. Odvojiti napajanje, vidi poglavlje *Odvajanje/uspostavljanje napajanja*.
7. Napuniti bateriju, vidi poglavlje *Punjenje baterije*.

#### PAŽNJA

Postupak punjenja ponoviti svakih 6 nedelja, u protivnom može doći do oštećenja baterije.

8. Mašinu prekriti tako da bude zaštićena od prašine.

## Nega i održavanje

#### ⚠ UPOZORENJE

**Opasnost po život, opasnost od povreda i oštećenja!**

Kod nege i održavanja mašine preći opasnost po život, opasnost od povreda i oštećenja u slučaju nevažavanja sigurnosnih napomena!

Obratite pažnju na sigurnosne napomene za negu i održavanje koje se nalaze u poglavlju *Sigurnosne napomene na početku ovog uputstva za rad*.

## Čišćenje uređaja

#### PAŽNJA

Kratki spojevi ili druga oštećenja. Nemojte čistiti uređaj pod mlazom iz creva ili mlazom vode pod visokim pritiskom.

#### PAŽNJA

**Nepravilno čišćenje**

Opasnost od oštećenja.

Nemojte koristiti abrazivna ili agresivna sredstva za čišćenje.

#### ⚠ OPASNOST

**Opasnost za zdravlje zbog prašine**

Za unutrašnje čišćenje unutrašnjosti komprimovanim vazduhom. Nosite masku za zaštitu od prašine i zaštitne naočare.

### Unutrašnje čišćenje mašine

1. Isključivanje mašine.
2. Otvorite levu i desnu oplatu, pogledajte poglavlje *Otvaranje/zatvaranje leve/desne oplate*.
3. Stavite ličnu zaštitnu opremu (zaštitne naočare, zaštitu za lice, zaštitu disajnih organa, zaštitu sluha itd).
4. Izduvajte mašinu komprimovanim vazduhom.
5. Očistite unutrašnjost mašine krpom pokvašenom blagim rastvorom deterdženata.
6. Zatvorite levu i oplatu, pogledajte poglavlje *Otvaranje/zatvaranje leve/desne oplate*.

### Čišćenje mašine spolja

1. Isključivanje mašine.
2. Očistite spoljašnjost mašine krpom pokvašenom blagim rastvorom deterdženata.

### Intervali održavanja

#### Napomena

Da biste očuvali pravo na garanciju tokom garantnog perioda, sve servisne radove i radove na održavanju sme da vrši isključivo ovlašćeni servis u skladu sa kontrolnom listom za pregled (ICL).

- Brojač radnih sati navodi vreme intervala održavanja.
- Intervali za servisiranje i radove na održavanju koje treba da obavlja korisnik / rukovalac navedeni su u poglavlju *Održavanje koje vrši kupac*. Radove mora da obavlja kvalifikovani stručnjak. Po potrebi, zatražiti savet u specijalizovanoj Kärcher prodavnici ili servisu.
- Ostale radove na održavanju treba da obavlja ovlašćeni servis u skladu sa kontrolnom listom za pregled. Stupite blagovremeno u kontakt sa servisom.

### Održavanje koje vrši kupac

#### Napomena

Sledeće radove održavanja mora da obavlja isključivo kvalifikovani stručnjak, po potrebi angažovati stručnog Kärcher prodavca ili servisa.

Radove na hidraulici sme da obavlja samo ovlašćeni servis.

#### Dnevno:

1. Izvršiti sigurnosnu proveru pre početka, vidi poglavlje *Sigurnosna provera pre pokretanja*.
2. Ispraznjenu bateriju napuniti, proveriti nivo elektrolita i, po potrebi, korigovati, vidi poglavlje *Punjenje baterije*.

#### Nedeljno:

#### ⚠ UPOZORENJE

**Opasnost od povreda usled potonuća posude za nakupljenu prljavštinu!**

Podignuta posuda za nakupljenu prljavštinu može iznenada potonuti i prouzrokovati ozbiljne povrede usled drobljenja i stezanja.

Nemojte stajati ispod neobezbeđene posude za nakupljenu prljavštinu.

Profesionalno učvrstite podignuti posudu za nakupljenu prljavštinu priloženim sigurnosnim podupiračem pre nego što zakoračite ispod posude za nakupljenu prljavštinu.

3. Proveriti pokretljivost svih pokretnih delova, po potrebi podmazati ili dati na servisiranje.

## Napomena

Pre svih radova na održavanju i popravki sa podignutom posudom za nakupljenu prljavštinu, ugraditi sigurnosni oslonac, vidi poglavlje Sigurnosni podupirač za ugradnju / uklanjanje posude za nakupljenu prljavštinu.

4. Proveriti pravilno podešavanje i habanje zaptivnih traka na kutiji valjaka za metenje, po potrebi korigovati podešavanje i zameniti istrošene zaptivne trake, vidi poglavlje *Podešavanje/demontaža/ugradnja zaptivnih traka*.
5. Proveriti da li ima oštećenja na 3 zaptivne trake na poklopcu rezervoara posude za nakupljenu prljavštinu, po potrebi zameniti.
6. Proveriti habanje i oštećenja na valjku za metenje, po potrebi zameniti, vidi poglavlje *Demontaža/provera/ugradnja valjka za metenje*.
7. Proveriti habanje i oštećenja na bočnoj/im metli/am, po potrebi zameniti, vidi poglavlje *Provera/demontaža/ugradnja bočnih metli*.
8. Proveriti zaprljanost i oštećenja filtera za prašinu, po potrebi zameniti i očistiti kutiju filtera za prašinu, vidi poglavlje *Demontaža/čišćenje/ugradnja filtera za prašinu*.
9. Proveriti hermetičnost hidrauličnog sistema, po potrebi dati na servisiranje.
10. Proveriti habanje i oštećenja na pogonskom remenu točka ventilatora, po potrebi zameniti.

## Mesečno:

11. Proveriti bateriju u skladu sa uputstvom za rad proizvođača baterije po pitanju odstupanja gustoće i temperature elektrolita između ćelija baterije, po potrebi stupiti u kontakt sa servisom.

## Održavanje u servisu

### Napomena

Da biste očuvali pravo na garanciju tokom garantnog perioda, sve servisne radove i radove na održavanju sme da vrši isključivo ovlašćena Kärcher servisna služba u skladu sa kontrolnom listom za inspekciju.

- Prva inspekcija nakon 20 radnih sati
- Održavanje svakih 100 radnih sati
- Održavanje svakih 300 radnih sati
- Po potrebi, no barem jednom godišnje, stručni električar treba da proveru izolacioni otpor mašine i akumulatora u skladu sa uputstvom za rad proizvođača akumulatora.

## Radovi na održavanju

### Demontaža/provera/ugradnja valjka za metenje

Zahvaljujući plivajućem ležištu valjka za metenje, u slučaju trošenja dlačica automatski se prilagođava profil čišćenja.

1. Isključiti mašinu, vidi poglavlje *Isključivanje mašine*.

### Demontaža:

2. Otvoriti levu oplatu, vidi poglavlje *Otvaranje/zatvaranje leve/desne oplate*.
3. Odviti levi rebrasti zavrtnj.

### Slika T

- ① Levi rebrasti zavrtnj
  - ② Ploča ležaja
  - ③ Pokrivka
  - ④ Desni rebrasti zavrtnj
4. Izvaditi ploču ležaja.
  5. Odviti desni rebrasti zavrtnj.
  6. Skinuti pokrivnu ploču.
  7. Izvaditi valjak za metenje.

### Slika U

- ① Valjak za metenje
- ② Prihvatnik valjka za metenje (obostrano)
- ③ Vrh letvice sa dlačicama u obliku strelice

### Provera:

8. Proveriti valjak za metenje po pitanju habanja, oštećenja i zamotanih, fleksibilnih predmeta kao što su trake, vrpce, itd. U slučaju habanja, oštećenja ili nezadovoljavajućeg rezultata

čišćenja, zameniti valjak za metenje odn. ukloniti zamotane predmete.

### Montaža:

9. Ugraditi valjak za metenje.

Obratiti pažnju na pravilnu usmerenost, vrhovi letvice sa dlačicama u obliku strelice moraju da pokazuju u smeru vožnje prilikom vožnje napred.

10. Ugraditi pokrivnu ploču.

### Slika T

- ① Levi rebrasti zavrtnj
  - ② Ploča ležaja
  - ③ Pokrivka
  - ④ Desni rebrasti zavrtnj
11. Čvrsto pritegnuti desni rebrasti zavrtnj.
  12. Ugraditi ploču ležaja.
  13. Pritegnuti levi rebrasti zavrtnj.
  14. Zatvoriti levu oplatu, vidi poglavlje *Otvaranje/zatvaranje leve/desne oplate*.

## Provera/demontaža/ugradnja bočnih metli

Zahvaljujući plivajućem ležištu bočne metle, u slučaju trošenja dlačica automatski se prilagođava profil čišćenja.

1. Isključite mašinu, pogledajte poglavlje *Isključivanje mašine*.

### Provera:

2. Proverite da li na bočnoj metli ima habanja, oštećenja, umotanih savitljivih predmeta kao što su trake, vrpce itd. Zamenite bočnu metlu u slučaju habanja, oštećenja ili nezadovoljavajućeg rezultata čišćenja ili uklonite umotane predmete.

### Slika S

- ① Bočna metla
- ② Zavrtnj (3 komada)

### Demontaža:

3. Odvrnite zavrtnj.
4. Skinite bočnu metlu.
5. Očistite prihvatni deo bočne metle.

### Montaža:

6. Pričvrstite novu bočnu četku na držač bočne metle.
7. Pritegnite zavrtnje.

## Podešavanje/demontaža/ugradnja zaptivnih traka

### Napomena

Putanja prednje i zadnje zaptivne trake određuje raspodelu zaptivnih traka unazad prilikom vožnje napred.

Izvršiti odgovarajuće podešavanje bočnih zaptivnih traka, za vrednosti podešavanja vidi **Tabela vrednosti podešavanja zaptivnih traka**.

1. Isključiti mašinu, vidi poglavlje *Isključivanje mašine*.

### Podešavanje:

2. Otvoriti odgovarajuću oplatu, vidi poglavlje *Otvaranje/zatvaranje leve/desne oplate*.
3. Otpustiti zavrtnje ili navrtke na pričvrstnom limu odgovarajuće zaptivne trake.

### Slika V

- ① Pričvrstni lim
  - ② Bočna zaptivna traka
  - ③ Prednja zaptivna traka
  - ④ Zadnja zaptivna traka
4. Podesiti odgovarajuću zaptivnu traku pomeranjem u uzdužnim otvorima.
  5. Čvrsto pritegnuti zavrtnje ili navrtke na pričvrstnom limu odgovarajuće zaptivne trake.
- ### Demontaža/ugradnja:
6. Odviti zavrtnje ili navrtke na pričvrstnom limu odgovarajuće zaptivne trake.
  7. Skinuti pričvrstni lim i zaptivnu traku.
  8. Montaža se vrši obrnutim redosledom.

## Napomena za ugradnju

Pre pritezanja zavrtnjeva ili navrtki, podesiti zaptivnu traku.

- Zatvoriti levu odn. desnu oplatu, vidi poglavlje *Otvaranje/zatvaranje leve/desne oplate*.

### Tabela vrednosti podešavanja zaptivnih traka:

Zaptivna traka	Vrednost podešavanja
Bočna zaptivna traka	Rastojanje od poda 1–3 mm
Prednja zaptivna traka	Naginjanje 10–15 mm
Zadnja zaptivna traka	Naginjanje 5–10 mm

### Demontaža/čišćenje/ugradnja filtera za prašinu

#### ⚠ OPASNOST

#### Opasnost za zdravlje zbog prašine

Nosite masku za zaštitu od prašine i zaštitne naočare prilikom izvođenja radova na filterskom sistemu.

Obratite pažnju na sigurnosne propise pri postupanju sa finim prašinama.

- Isključiti mašinu, vidi poglavlje *Isključivanje mašine*.

#### Demontaža:

- Sačekati najmanje 1 minutu dok se završi automatsko čišćenje filtera za prašinu i dok se prašina ne slegne u kutiji filtera.

- Zahvatiti u udubljenje za držanje i zakrenuti površinu za odlaganje prema gore.

#### Slika W

- Odeljak za odlaganje
- Udubljenje za držanje
- Poluga
- Filter za prašinu

- Pomeriti polugu u učvršćivaču u desnu stranu.

- Filter za prašinu izvaditi prema gore.

#### Čišćenje:

- Proveriti zaprljanost i oštećenja na filteru za prašinu, po potrebi očistiti ili zameniti.

#### PAŽNJA

Filter za prašinu nemojte čistiti komprimovanim vazduhom ili četkom. U svrhu čišćenja pažljivo iskuckati ili usisati.

#### Montaža:

- Montaža se vrši obrnutim redosledom.

### Demontaža/ugradnja zadnjeg točka

#### ⚠ OPASNOST

#### Opasnost po život prilikom podizanja mašine!

Prilikom podizanja mašine, postoji opasnost po život zbog prevrtanja dizalice za podizanje vozila.

Nemojte sedeti niti ležati ispod podignute mašine.

Podižite mašinu samo ako se nalazi na čvrstoj, horizontalnoj površini i osigurajte je od kotrljanja.

Podignite mašinu samo sa odgovarajućim dizalicama za podizanje vozila koje su prilagođene težini mašine.

Dizalica za podizanje vozila postavite isključivo na mestima koja su označena na okviru vozila.

#### Demontaža:

- Odložiti mašinu na stabilnoj, vodoravnoj podlozi.
- Isključiti mašinu, vidi poglavlje *Isključivanje mašine*.
- Otvoriti odgovarajuću oplatu, vidi poglavlje *Otvaranje/zatvaranje leve/desne oplate*.
- Zadnji točak na suprotnoj strani zaštititi od kotrljanja pomoću podložnih klinova.
- Otpustiti zavrtnaj točka oko 1 okretanja pomoću npr. krstastog ključa u smeru suprotnom od kazaljki na satu.

#### Slika O

- Pričvrсна tačka za automobilsku dizalicu
- Simbol pričvrсне tačke za automobilsku dizalicu
- Podložka
- Zavrtnaj točka
- Zadnji točak

- Na pričvrсну tačku za automobilsku dizalicu postaviti odgovarajuću automobilsku dizalicu i podići mašinu sve dok se zadnji točak ne bude mogao slobodno okretati. Za težine mašine vidi poglavlje *Tehnički podaci*.
- Odviti zavrtnaj točka i skinuti zajedno sa podloškom.
- Skinuti zadnji točak sa glavčine točka.
- U specijalizovanoj radionici popravite ili zamenite neispravan zadnji točak.

#### Montaža:

- Postaviti zadnji točak na glavčinu točka.
- Zavrtnaj točka zajedno sa podloškom rukom pritegnuti u smeru kazaljki na satu pomoću npr. krstastog ključa.
- Spustiti mašinu.
- Čvrsto pritegnuti zavrtnaj točka. Pritezni obrtni momenata: 56 Nm.
- Zatvoriti odgovarajuću oplatu, vidi poglavlje *Otvaranje/zatvaranje leve/desne oplate*.
- Ukloniti podložne klinove.

### Montaža/demontaža prednjeg točka

- Neka servis izvrši demontažu i montažu prednjeg točka.

### Provera nivoa hidrauličnog ulja/ dopunjavanje hidrauličkog ulja

#### Napomena

Hidraulični sistem mašine je zatvoren sistem bez potrošnje goriva. Sve dok nema curenja, nije potrebno proveravati nivo hidrauličnog ulja. Ukoliko se otkrije curenje ili nepravilan rad, obavestite servis i servisirajte hidraulični sistem.

### Sigurnosni podupirač za ugradnju / uklanjanje posude za nakupljenu prljavštinu

#### Montaža:

- Odložiti mašinu na stabilnoj, vodoravnoj podlozi.
  - Potpuno podignuti posudu za nakupljenu prljavštinu, vidi poglavlje *Pražnjenje posude za nakupljenu prljavštinu*.
  - Isključiti mašinu, vidi poglavlje *Isključivanje mašine*.
  - Otvoriti desnu oplatu, vidi poglavlje *Otvaranje/zatvaranje leve/desne oplate*.
  - Uklonite sigurnosni podupirač.
    - Izvučite opružne čepove iz zavrtnja.
    - Izvučite zavrtnje i uklonite sigurnosni podupirač na sparuu.
- #### Slika P
- Postavite sigurnosni podupirač kao što je prikazano između desnog spara i desne ruke za podizanje.
- #### Slika Q
- Instalirajte zavrtnje.
    - Umetnite zavrtnje u rupe.
    - Umetnite opružne čepove u otvore vijaka dok se opružni čepovi ne uglave.
- #### Slika R

#### PAŽNJA

#### Opasnost od oštećenja!

Podizanje ili spuštanje posudu za nakupljenu prljavštinu sa ugrađenim sigurnosnim podupiračem uzrokuje oštećenje mašine i sigurnosnog podupirača! Da bi se sprečilo hidraulično podizanje ili spuštanje posudu za nakupljenu prljavštinu, nije moguće zatvoriti desnu oplatu kada je ugrađen sigurnosni podupirač. Kao rezultat toga, sigurnosno kolo je aktivno. Ne zatvarajte desnu oplatu nasilno!

#### Demontaža:

- Demontaža se vrši obrnutim redosledom.

### Pomoć u slučaju smetnji

#### ⚠ UPOZORENJE

#### Opasnost od povreda i oštećenja prilikom radova na delovima koji provode napon!

Pri radovima na delovima mašine koji provode napon, može doći do povreda usled strujnog udara i oštećenja mašine.

Isključite mašinu, izvucite utikač punjača iz utičnice i isključite napajanje mašine pre nego što obavljanja provera, radova na održavanju ili čišćenja.

Popravke na komponentama koje provode napon treba da obavlja samo ovlašćena servisna služba.

#### ⚠ UPOZORENJE

#### **Opasnost od povreda usled neplaniranog pokretanja motora i sistema!**

Kada je mašina uključena, motori odnosno sistemi mogu da se samostalno pokrenu i da prouzrokuju povredu npr. prignječenjem, zaglavljivanje ili sečenjem.

Isključite mašinu i izvucite ključ iz prekidača pre nego što obavljate provere, radove na održavanju ili čišćenje.

Manje smetnje možete uobičajeno samostalno da otklonite uz pomoć sledećeg pregleda.

Za sve smetnje koje nisu navedene, stupiti u kontakt sa servisom!

### Demontaža/ugradnja osigurača

#### **PAŽNJA**

#### **Opasnost od oštećenja prilikom korišćenja neodgovarajućih osigurača!**

Ako se koriste osigurači koji ne zadovoljavaju specifikacije proizvođača, električne i elektronske komponente mogu biti nepovratno oštećene.

Koristite samo osigurače koji zadovoljavaju specifikacije proizvođača po obliku (utični osigurač, lamelni osigurač) i jačini struje (A).

U slučaju ispada neke funkcije, ispitati odgovarajući osigurač i, po potrebi, zameniti. Po potrebi se obratiti servisu.

#### **Demontaža:**

1. Isključiti mašinu, vidi poglavlje *Isključivanje mašine*.
2. Odvojiti napajanje, vidi poglavlje *Odvajanje/uspostavljanje napajanja*.
3. Otvoriti levu oplatu, vidi poglavlje *Otvaranje/zatvaranje leve/desne oplate*.

4. Odviti zavrtnanj.

#### **Slika X**

- ① Zavrtnanj
- ② Poklopac elektronske kutije
- ③ Kuka sa urezom
5. Poklopac elektronske kutije povući malo napred, otkačiti pozadi na kuki sa urezom i skinuti.
6. Utvrditi koji osigurač je neispravan.
7. Skinuti odgovarajući poklopac osigurača.

#### **Slika Y**

- ① Osigurač F1 (utični osigurač 30 A)
- ② Osigurač F2 (listasti osigurač 150 A)
- ③ Osigurač F3 (listasti osigurač 200 A)
- ④ Poklopac osigurača
8. Demontirati osigurač.
  - a Utični osigurač: Izvući utični osigurač iz držača osigurača.
  - b Listasti osigurač: Odviti navrtke i izvaditi ostatke listastog osigurača iz držača osigurača.

#### **Montaža:**

9. Postaviti osigurač.
  - a Utični osigurač: Gurnuti utični osigurač do graničnika u držač osigurača.
  - b Listasti osigurač: Umetnuti listasti osigurač u držač osigurača i čvrsto pritegnuti navrtke.
10. Postaviti poklopac osigurača.
11. Zakačiti poklopac elektronske kutije na kuku sa urezom i gurnuti nazad.
12. Čvrsto pritegnuti zavrtnje.
13. Zatvoriti levu oplatu, vidi poglavlje *Otvaranje/zatvaranje leve/desne oplate*.
14. Uspostaviti napajanje, vidi poglavlje *Odvajanje/uspostavljanje napajanja*.

### Smetnje

Greška	Uzrok	Otklanjanje
<b>Mašina ne vozi.</b>	Napajanje mašine je prekinuto.	<ol style="list-style-type: none"> <li>1. Sesti na mesto vozača da bi se aktivirao prekidač kontakta sedišta.</li> <li>2. Proveriti da li je pritisnut prekidač za hitno zaustavljanje, po potrebi deblokirati prekidač za hitno zaustavljanje, vidi poglavlje <i>Prekidač za hitno zaustavljanje</i>.</li> <li>3. Ključ u prekidaču ključa okrenuti u položaj „I“.</li> <li>4. Očitati status punjenja baterije na ekranu, po potrebi napuniti bateriju, vidi poglavlje <i>Punjenje baterije</i>.</li> <li>5. Proveriti da li su zatvorene leva i desna oplata, po potrebi zatvoriti, vidi poglavlje <i>Otvaranje/zatvaranje leve/desne oplate</i>.</li> <li>6. Proveriti da li je utikač baterije pravilno utaknut, po potrebi pravilno utaknuti, vidi poglavlje <i>Odvajanje/uspostavljanje napajanja</i>.</li> <li>7. Proveriti osigurače, po potrebi zameniti, vidi poglavlje <i>Demontaža/ugradnja osigurača</i>.</li> <li>8. Ako mašina i dalje ne vozi, obavestiti servis.</li> </ol>





Greška	Uzrok	Otklanjanje
<b>Stvaranje prašine prilikom metenja/nedovoljna snaga usisavanja.</b>	Posuda za nakupljenu prljavštinu je puna.	1. Isprazniti posudu za nakupljenu prljavštinu, vidi poglavlje <i>Pražnjenje posude za nakupljenu prljavštinu.</i>
	Filter za prašinu je začepljen.	1. Očistiti filter za prašinu, zameniti u slučaju snažnog zaprljanja, vidi poglavlje <i>Demontaža/čišćenje/ugradnja filtera za prašinu.</i>
	Filter za prašinu je oštećen.	1. Zameniti filter za prašinu, vidi poglavlje <i>Demontaža/čišćenje/ugradnja filtera za prašinu.</i>
	Filter za prašinu je pogrešno postavljen.	1. Pravilno postaviti filter za prašinu, vidi poglavlje <i>Demontaža/čišćenje/ugradnja filtera za prašinu.</i>
	Zaptivne trake na kutiji valjaka za metenje su pogrešno podešene.	1. Pravilno podesiti zaptivne trake, vidi poglavlje <i>Podešavanje/demontaža/ugradnja zaptivnih traka.</i>
	Zaptivne trake na kutiji valjaka za metenje su istrošene.	1. Zameniti zaptivne trake, vidi poglavlje <i>Podešavanje/demontaža/ugradnja zaptivnih traka.</i>
	Zaptivke na kutiji filtera su labave ili oštećene.	1. Zatražiti u servisu zamenu ili pravilno postavljanje zaptivki na kutiji filtera.
	Zaptivne trake na poklopcu posude za nakupljenu prljavštinu su labave ili oštećene.	1. Zatražiti u servisu zamenu ili pravilno postavljanje zaptivnih traka na poklopcu posude za nakupljenu prljavštinu.
<b>Rezultat čišćenja nije zadovoljavajući.</b>	Bočna metla je istrošena.	1. Zamenite bočnu metlu, pogledajte poglavlje <i>Provera/demontaža/ugradnja bočnih metli.</i>
	Valjak za metenje je pohaban.	1. Zamenite valjak za metenje, pogledajte poglavlje <i>Demontaža/provera/ugradnja valjka za metenje.</i>
	Zaptivne letvice na kutijama za valjke za čišćenje su pogrešno podešene.	1. Pravilno podesite zaptivne letvice, pogledajte poglavlje <i>Podešavanje/demontaža/ugradnja zaptivnih traka.</i>
	Zaptivne letvice na kutijama za valjke za čišćenje su pohabane.	1. Zamenite zaptivne letvice, pogledajte poglavlje <i>Podešavanje/demontaža/ugradnja zaptivnih traka.</i>
	Poklopac mokrog čistača je otvoren.	1. Zatvorite poklopac mokrog čistača.
	Poklopac za grubu prljavštinu je otvoren.	1. Poklopac za grubu prljavštinu servisirajte u servisu.
<b>Valjak za metenje ili bočna metla se ne okreću.</b>	Napajanje mašine je prekinuto.	1. Uspostaviti napajanje, vidi poglavlje <i>Mašina ne vozi.</i>
	Podešen je program „Vožnja“.	1. Prekidač za izbor programa podesiti na „Metenje pomoću valjka za metenje“ ili „Metenje pomoću valjka za metenje i bočne metle“, vidi poglavlje <i>Prekidač za odabir programa.</i>
	Valjak za metenje odn. bočna metla su blokirani.	1. Proveriti da li valjku za metenje odn. bočnoj metli postoje zamotani, fleksibilni predmeti kao što su trake, vrpce, itd i iste ukloniti vidi poglavlje <i>Demontaža/provera/ugradnja valjka za metenje i Provera/demontaža/ugradnja bočnih metli.</i>
	Posuda za nakupljenu prljavštinu nije u potpunosti spuštena.	1. Potpuno spustiti posudu za nakupljenu prljavštinu, vidi poglavlje <i>Pražnjenje posude za nakupljenu prljavštinu.</i>
<b>Posuda za nakupljenu prljavštinu ne može da se isprazni.</b>	Napajanje mašine je prekinuto.	1. Uspostaviti napajanje, vidi poglavlje <i>Mašina ne vozi.</i>
	Nije uvaženo dvoručno rukovanje za bezbedno pražnjenje posude za nakupljenu prljavštinu.	1. Isprazniti posudu za nakupljenu prljavštinu dvoručnim rukovanjem, vidi poglavlje <i>Pražnjenje posude za nakupljenu prljavštinu.</i>
	Levi i desni sigurnosni zavrtnj sa rezanje na posudi za nakupljenu prljavštinu su otkinuti.	1. Dati u servis da se izvrši zamena sigurnosnih zavrtnjeva za rezanje.
	Program „Metenje pomoću valjka za metenje“ ili „Metenje pomoću valjka za metenje i bočne metle“ je podešen.	1. Podesiti prekidač za izbor programa na „Vožnja“, vidi poglavlje <i>Prekidač za odabir programa</i>
<b>Desna oplata ne može da se zatvori.</b>	Posuda za nakupljenu prljavštinu je osigurana pomoću sigurnosnog oslonca.	1. Demontirati sigurnosni oslonac, vidi poglavlje <i>Sigurnosni podupirač za ugradnju / uklanjanje posude za nakupljenu prljavštinu.</i>

### Pribor/habajući delovi

U nastavku sledi izvod habajućih delova i opciono dostupnog pribora.

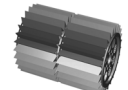
Habajući delovi i pribor	Opis/napomena	Kataloški br.
Bočne metle, Standard	Za unutrašnje i spoljne površine.	6.905-986.0

Habajući delovi i pribor	Opis/napomena	Kataloški br.
Bočna metla, meka	Za finu prašinu, na unutrašnjim i spoljnim površinama Otporan na vlagu	6.906-133.0
Bočna metla, tvrda	Za uklanjanje tvrdokorne prljavštine, u spoljnom području Otporan na vlagu	6.906-065.0

Habajući delovi i pribor	Opis/napomena	Kataloški br.
Valjak za metenje, Standard	Za unutrašnje i spoljne površine. Otporan na habanje i vlagu	6.905-095.0
Valjak za metenje, meki	Za finu prašinu, na unutrašnjim i spoljnim površinama Otporan na vlagu	6.905-190.0
Valjak za metenje, tvrdi	Za uklanjanje tvrdokorne prljavštine, u spoljnom području Otporan na vlagu	6.905-191.0
Filter za prašinu		6.414-532.0
Zaptivna traka, bočna levo i desno		5.365-078.0
Zaptivna traka, zadnja		5.365-053.0
Zaptivna traka, prednja		5.294-000.0
Zadnji točak	Kao zamena.	6.435-845.0
Baterija 24 V, 240 Ah		6.654-112.0

Pribor	Opis/napomena	Kataloški br.
Punjač, prenosivi		6.654-442.0
Komplet točkova, bez krede		2.853-048.0
Dodatak za bočnu metlu, levo	*	2.852-913.0
Dodatak za zaštitni krov	*	2.852-828.0
Dodatak za sistem prskanja	*	2.852-835.0

Pribor	Opis/napomena	Kataloški br.
Dodatak za rotacionu signalnu svetiljku	*	2.852-911.0
Dodatak za radno svetlo	*	2.852-904.0
Dodatak za spot svetlo	*	2.852-995.0
Dodatak za zaštitu rubova	*	2.852-491.0
Dodatak za zadnje svetlo	*	2.853-042.0
Dodatak za držač usisivača	*	2.853-030.0
Dodatak za dodatnu bočnu metlu	*	2.853-034.0

Home-Base pribor	Opis/napomena	Kataloški br.
Adapter	Za fiksiranje pribora na Home Base šini.	5.035-488.0
Dvostruka kuka	Može da se koristi samo u kombinaciji s adapterom.	6.980-077.0
Posuda za deterdžent	Može da se koristi samo u kombinaciji s adapterom.	4.070-006.0
Home Base set klešta za grubu prljavštinu	Klešta za grubu prljavštinu sa pričvrstnim delovima.	4.035-524.0

\* Neophodna ugradnja od strane servisa.

### Garancija

U svakoj zemlji važe uslovi garancije koje je izdala naša nadležna distributivna organizacija. Bilo kakve smetnje na uređaju otklanjamo besplatno u garantnom roku, ukoliko je uzrok smetnje greška u materijalu ili proizvodnji. U slučaju koji podleže garanciji obratite se sa računom vašem distributeru ili narednoj ovlašćenoj lokaciji servisne službe.  
(Adresu vidi na poleđini)

## Tehnički podaci

		KM 100/120 R Bp	KM 100/120 R Bp Pack
<b>Podaci o snazi uređaja</b>			
Brzina vožnje (maks.)	km/h	5,5	5,5
Radna brzina (maks.)	km/h	5,5	5,5
Savladavanje uspona (maks.)	%	12	12
Radna širina bez bočnih metli	mm	730	730
Radna širina sa 1 bočne metle	mm	1000	1000
Radna širina sa 2 bočne metle	mm	1280	1280
Vrsta zaštite		IPX 3	IPX 3
<b>Teoretski površinski učinak</b>			
Površinski učinak bez bočnih metli	m <sup>2</sup> /h	4015	4015
Površinski učinak sa 1 bočne metle	m <sup>2</sup> /h	5500	5500
Površinski učinak sa 2 bočne metle	m <sup>2</sup> /h	7040	7040
<b>Akumulator</b>			
Tip baterije		–	24 V 4 HPzS 240, olovna kiselina, nizak stepen održavanja
Kapacitet akumulatora	Ah	–	240
Vreme punjenja potpuno prazne baterije	h	–	10 ... 15
Trajanje rada sa napunjenom baterijom	h	–	3,5

		<b>KM 100/120 R Bp</b>	<b>KM 100/120 R Bp Pack</b>
Napon akumulatora	V	–	24
Težina akumulatora	kg	–	195
Sadržaj elektrolita	l	–	38
<b>Punjač</b>			
Napon električne mreže	V	–	230
Izlazni napon	V	–	24
Izlazna struja	A	–	30
<b>Uslovi okruženja</b>			
Temperatura okoline	°C	-5 ... +40	-5 ... +40
Vlažnost vazduha, bez stvaranja kondenzata	%	20 ... 90	20 ... 90
<b>Dimenzije i težine</b>			
Dužina	mm	1660	1660
Širina	mm	1110	1110
Visina	mm	1355	1355
Prazna težina	kg	490	490
Prazna težina (transportna težina)	kg	490	684
Dozvoljena ukupna težina	kg	1060	1060
Širina valjka za metenje	mm	730	730
Prečnik valjka za metenje	mm	285	285
Prečnik bočne metle	mm	410	410
<b>Posuda za nakupljenu prljavštinu</b>			
Zapremina posude za nakupljenu prljavštinu	l	120	120
Maks. punjenje posude za nakupljenu prljavštinu	kg	150	150
Visina praznjenja (maks.)	mm	1520	1520
<b>Filteri i usisni sistem</b>			
Površina filtera za prašinu	m <sup>2</sup>	6	6
Kategorija upotrebe		U	U
<b>Motor za vožnju (električni)</b>			
Tip motora		Istosmerni motor sa permanentnim magnetima za vožnju napred i nazad	Istosmerni motor sa permanentnim magnetima za vožnju napred i nazad
Konstrukcija		Motor glavčine točka u prednjem točku	Motor glavčine točka u prednjem točku
Nominalni napon	V	24	24
Nominalna jačina struje	A	40	40
Nominalna snaga (mehanička)	W	780	780
Broj obrtaja motora	1/min	kontinualno	kontinualno
Vrsta zaštite		IP 44	IP 44
<b>Motor za bočne metle (električni)</b>			
Tip motora		Istosmerni motor sa permanentnim magnetima	Istosmerni motor sa permanentnim magnetima
Konstrukcija		Prenosni motor (ugaoni prenos)	Prenosni motor (ugaoni prenos)
Nominalni napon	V	24	24
Nominalna jačina struje	A	8,5	8,5
Nominalna snaga (mehanička)	W	80	80
Broj obrtaja bočne metle	1/min	80	80
Vrsta zaštite		IP 44	IP 44
<b>Motor ventilatora i valjka za metenje (električni)</b>			
Tip motora		Istosmerni motor sa permanentnim magnetima	Istosmerni motor sa permanentnim magnetima
Konstrukcija		B14	B14
Nominalni napon	V	24	24
Nominalna jačina struje	A	32	32
Nominalna snaga (mehanička)	W	600	600
Broj obrtaja	1/min	3500	3500



		<b>KM 100/120 R Bp</b>	<b>KM 100/120 R Bp Pack</b>
Vrsta zaštite		IP 54	IP 54
<b>Gume</b>			
Veličina pneumatika, napred	mm	ø 300	ø 300
Veličina pneumatika, pozadi		4.00-8	4.00-8
Pritisak punjenja pneumatika	MPa (bar)	0,6 (6)	0,6 (6)
<b>Utvrđene vrednosti prema EN 60335-2-72</b>			
Vrednost vibracije na šaci i ruci	m/s <sup>2</sup>	1,4	1,4
Vrednost vibracije na šaci-ruci , tolerancija K	m/s <sup>2</sup>	0,2	0,2
Vrednost vibracije sedišta	m/s <sup>2</sup>	0,3	0,3
Vrednost vibracije na sedištu, tolerancija K	m/s <sup>2</sup>	0,1	0,1
Nivo zvučnog pritiska L <sub>pA</sub>	dB(A)	74	74
Tolerancija L <sub>pA</sub> i L <sub>WA</sub>	dB(A)	3	3
Nivo zvučne snage L <sub>WA</sub>	dB(A)	92	92
Nivo zvučne snage L <sub>WA</sub> + tolerancija L <sub>WA</sub>	dB(A)	94	94

Zadržavamo pravo na tehničke podatke.

## EU izjava o usklađenosti

Ovim putem izjavljujemo da mašina označena u nastavku, na osnovu svoje koncepcije i konstrukcije kao i u izvedbi koju smo pustili u promet, odgovara važećim osnovnim zahtevima za bezbednost i zdravlje iz EU direktiva. U slučaju izmena na mašini bez naše saglasnosti ova izjava prestaje da važi.

Proizvod: Mašina za metenje i usisavanje podova

Tip: 1.280-xxx

### Važeće direktive EU

2006/42/EZ (+2009/127/EZ)

2000/14/EZ

2014/30/EU

2014/53/EU (TCU)

### Primenjene harmonizovane norme

EN 60335-1

EN 60335-2-72

EN 62233: 2008

EN 55012: 2007 + A1: 2009

EN 61000-6-2: 2005

### TCU

EN 301 511 V12.5.1

EN 300 440 V2.1.1

EN 300 328 V2.2.2

EN 300 330 V2.1.1

EN 62311: 2008

### Nivo zvučne snage dB(A)

KM 100/120 R BAT

Izmereno: 92

Garantovano: 94

### Primenjene nacionalne norme

-

### Primenjeni postupak ocenjivanja usklađenosti

2000/14/EZ: Prilog V

Potpisnici deluju po nalogu i uz punomoć upravnog odbora.



H. Jenner

Chairman of the Board of Management



S. Reiser

Director Regulatory Affairs & Certification

Lice ovlašćeno za dokumentaciju:

S. Reiser

Alfred Kärcher SE & Co. KG

Alfred-Kärcher-Str. 28 - 40

71364 Winnenden (Germany)

Tel.: +49 7195 14-0



Faks: +49 7195 14-2212

Winnenden, 2022/01/01

## Съдържание

Общи указания .....	354
Указания за безопасност .....	354
Употреба по предназначение .....	355
Защита на околната среда .....	356
Акcesoари и резервни части .....	356
Проверка на доставката .....	356
Функция .....	356
Описание на уреда .....	356
Преди пускане в експлоатация .....	357
Акумулатори/зарядни устройства .....	358
Пускане в експлоатация .....	360
Експлоатация .....	361
Транспортиране .....	363
Съхранение .....	363
Грижа и поддръжка .....	363
Помощ при повреди .....	366
Принадлежности/износващи се части .....	368
Гаранция .....	369
Технически данни .....	369
Декларация за съответствие на ЕС .....	371

## Общи указания

  Преди първото използване на машината прочетете тази оригинална инструкция за експлоатация, както и приложените към акумулатора и зарядното устройство инструкции за експлоатация, и действайте съответно. Запазете инструкциите за експлоатация за последващо използване или за следващия собственик.

## Указания за безопасност

### Степени на опасност

#### **ОПАСНОСТ**

● Указание за непосредствена опасност, която може да доведе до тежки телесни повреди или до смърт.

#### **ПРЕДУПРЕЖДЕНИЕ**

● Указание за възможна опасна ситуация, която може да доведе до тежки телесни повреди или до смърт.

#### **ПРЕДПАЗЛИВОСТ**

● Указание за възможна опасна ситуация, която може да доведе до леки телесни повреди.

#### **ВНИМАНИЕ**

● Указание за възможна опасна ситуация, която може да доведе до материални щети.

### Указания за безопасност при обслужване

 **ОПАСНОСТ** ● Никога не оставяйте уреда без надзор, докато той не е осигурен срещу самоволно придвижване. Преди слизане от уреда винаги задействайте застопоряващата спирачка.

 **ПРЕДУПРЕЖДЕНИЕ** ● Използвайте уреда само по предназначение. Съблюдавайте местните условия и при работата с уреда следете за трети лица, особено деца.

● Преди употребата на машината проверете машината, работните приспособления и предпазните устройства за изправно състояние, функционалност и експлоатационна безопасност. Ако състоянието не е безупречно, респ. безопасно за експлоатация, машината не трябва да се използва. ● В опасни зони (напр. бензостанции) спазвайте съответните правила за безопасност. Никога не използвайте уреда в помещения с риск от експлозия.

● Уредът не е предназначен за употреба от лица с ограничени физически, сензорни или умствени възможности, или липса на опит и / или познания.

● Уредът трябва да се използва само от хора, които са обучени за работа с него или които са доказали способностите си за обслужването му, и на които ползването на уреда е изрично възложено. ● Когато

извършвате работи по обслужване или поддръжка на машината, носете плътно прилягащо облекло и здрави обувки. ● Не използвайте машината в зони, в които е възможен удар от падащи предмети. ● Децата трябва да бъдат под надзор, за да се гарантира, че не си играят с уреда. ● Деца и подрастващи не трябва да работят с уреда. ● При уреди, оборудвани с осветление Blue Spot, не гледайте директно в светлинния източник.

● Обслужващото машината лице носи отговорност за злополуки с други хора или тяхно имущество. ● Проверете близката зона преди тръгване, напр. за наличие на деца и животни. Винаги си осигурявайте достатъчна видимост.

● Изваждайте ключа на ключовия прекъсвач или Kärcher Intelligent Key (KIK) от гнездото на машината, за да предотвратите неупълномощено използване на машината.

### Указания за безопасност при режим на движение

**Указание** ● Списъкът с възможности за опасност от преобръщане не е изчерпателен. **ОПАСНОСТ** ● Опасност от преобръщане при твърде големи наангорница и наклони! При преминаване по наангорница и наклони спазвайте максимално допустимите стойности, посочени в Глава Технически данни. ● Опасност от преобръщане при твърде голям страничен наклон! При наангорница и наклони при движение напречно на линията на падане съблюдавайте максимално допустимите стойности, посочени в глава Технически данни. ● Опасност от преобръщане при нестабилна основа! Карайте машината само върху укрепена основа. ● Опасност от злополука поради несъобразена скорост. На завои се движете бавно.

### Уреди, задействани с акумулатори

 **ОПАСНОСТ** ● Опасност от експлозия! Зареждайте акумулаторите само с подходящо зарядно устройство

● При зареждане на акумулатори в затворени помещения се образува силно експлозивен газ. Зареждайте акумулаторите само в помещения с добра вентилация. ● В близост до акумулатор или в помещение за зареждане на акумулатори не трябва да работите с открит пламък, да създавате искри или да пушите. ● Опасност от експлозия и къси съединения. Не поставяйте инструмент или подобен предмет върху акумулатора.

 **ПРЕДПАЗЛИВОСТ** ● Опасност от нараняване от акумулаторна киселина. Спазвайте съответните правила за безопасност.

**ВНИМАНИЕ** ● Спазвайте инструкциите за работа, предоставени от производителя на акумулатора и на зарядното устройство. Спазвайте препоръките на законодателя при боравене с акумулатори. ● Никога не оставяйте акумулаторите да стоят в разрежено състояние, зареждайте ги отново възможно най-скоро.

● За предотвратяване на блуждаещи токове поддържайте акумулаторите чисти и сухи. Пазете акумулаторите от замърсявания, напр. от метален прах. ● Изхвърляйте изразходваните акумулатори съобразно с екологичните изисквания, определени в европейската Директива 91/157/ЕИО или в съответните национални разпоредби.

### Указания за безопасност при транспортиране

#### **ПРЕДПАЗЛИВОСТ**

● С цел предотвратяване на злополуки или наранявания, при транспортиране трябва да съблюдавате теглото на уреда, вж. глава Технически данни от ръководството за експлоатация.

● Преди транспортирането изключете двигателя напълно. Закрепвайте уреда, като вземате под внимание теглото, вж. глава Технически данни от ръководството за експлоатация.

## Грижа и поддръжка

⚠ **ПРЕДУПРЕЖДЕНИЕ** • Преди работа по електрическата инсталация разкачете акумулатора.

• Преди почистване, поддръжка, смяна на части и преминаване към друга функция трябва да изключвате уреда и да изваждате ключа за запалването.

⚠ **ПРЕДПАЗЛИВОСТ** • Възлагайте привеждането в изправност само на одобрени сервиси или на специалисти в тази област, които са запознати с всички свързани с това правила за безопасност.

**ВНИМАНИЕ** • Съблюдавайте проверката за безопасност на преносими уреди за професионална употреба съгласно валидните на мястото предписания (напр. в Германия: VDE 0701). • Къси съединения или други повреди. Не почиствайте уреда с водна струя от маркуч или под високо налягане. • Изпълнявайте работи по уреда само с подходящи ръкавици.

## Предпазни устройства

Предпазните устройства служат за защита на потребителя и не трябва да се спират или да се пренебрегва тяхната функция.

**Спазвайте указанията за безопасност, дадени в съответните глави!**

## Лява и дясна обшивка

Лявата и дясната обшивка съдържат схеми за блокировка, които изключват машината при неправилно затворена лява, респ. дясна обшивка.

Функциите за движение и почистване са активни само ако лявата и дясната обшивка са затворени правилно.

## Режим на обслужване с две ръце, резервоар за отпадъци

За да се предотвратят намеси в механиката за изпразване и в зоната на движение на резервоара за отпадъци, вдигането, спускането и изпразването на резервоара за отпадъци е възможно само в режим на обслужване с две ръце.

## Предпазна подпора на резервоар за отпадъци

Разрешено е да стоите под резервоара за отпадъци само ако той е напълно повдигнат и обезопасен срещу спускане чрез предвидената и правилно прикрепена предпазна подпора.

## Контактен прекъсвач на седалката



Контактният прекъсвач на седалката гарантира, че функциите за движение и почистване са активни само ако на седалката на водача седи човек.

## Прекъсвач за аварийно изключване

При опасност всички функции за движение и почистване могат да бъдат изключени с натискане на прекъсвача за аварийно изключване.

За деблокиране завъртете червеното копче на прекъсвача за аварийно изключване.

## Символи върху машината

	⚠ <b>ОПАСНОСТ</b> <b>Опасност от пожар</b> Не измитайте горящи или тлеещи предмети, като напр. цигари, кибрит или подобни.
	⚠ <b>ОПАСНОСТ</b> <b>Опасност от злополука поради преобръщане</b> Използвайте високо изпразване само върху равна основа.
	⚠ <b>ПРЕДУПРЕЖДЕНИЕ</b> <b>Опасност от нараняване</b> Опасност от притискане и порязване на ремъци, странични метли, резервоар за отпадъци, капак.



## ⚠ ПРЕДУПРЕЖДЕНИЕ

### Опасност от нараняване

Порязване и наранявания от притискане поради движещи се части на автомобила във вътрешността му.  
Не посягайте в отворите на уреда.

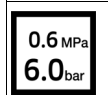

Пълно налягане на гумите

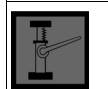

Точка за закрепване на автомобилния подежник



Точка на закрепване



Макс. натоварване на повърхността за разтоварване 20 kg



Макс. натоварване 150 kg

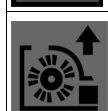

Педал клапан за груби отпадъци

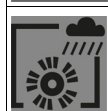

Въртяща се клапа за мокри повърхности



Развиване, закрепване на филтъра за прах

## Употреба по предназначение

Използвайте акумулаторната метачна машина за почистване на подови повърхности във вътрешни помещения и навън. Метачната машина е подходяща за промишлена употреба. Използвайте метачната машина за следните предвидени области на употреба:

- 1 паркинги
- 2 тротоари
- 3 производствени системи
- 4 логистични площи
- 5 хотели
- 6 обекти за търговия на дребно
- 7 складови площи

Използвайте метачната машина само в съответствие с информацията, дадена в настоящото ръководство за експлоатация. Всяка употреба, различна от посочената, се счита за употреба не по предназначение. За произтеклите от това щети производителят не носи отговорност, рискът се поема единствено от ползвателя.

По метачната машина не трябва да се предприемат промени. Може да се минава и да се почиства само по повърхности, разрешени от собственика на предприятието или неговите упълномощени лица.

## Предвидима неправилна употреба

Никога не измитайте или изсмуквайте експлозивни течности, газове, неразредени киселини и разтворители (напр. бензин, разреждители за бои, нафта), при свързване със засмуквания въздух те образуват експлозивни пари или смеси.

Никога не измитайте или изсмуквайте ацетон, неразредени киселини и разтворители, тъй като те атакуват и повреждат материалите, от които е направен уредът.

Никога не измитайте или изсмуквайте реактивни метални прахове (напр. алуминий, магнезий, цинк), при свързване със

силно алкални или киселинни почистващи препарати те образуват експлозивни газове.  
Не измитайте или изсмуквайте горящи или тлеещи предмети, съществува опасност от пожар.  
Не изсмуквайте опасни за здравето вещества.  
Престоят в опасни зони е забранен. Забранена е експлоатацията в помещения с риск от експлозия.  
Забранено е взимането със себе си на придружаващи лица.  
С този уред не е позволено местене/теглене или транспортиране на предмети.

### Подходящи настилки за метене

- Асфалт
- Индустиални подове
- Циментови подове
- Бетон
- Павеа

### Защита на околната среда

 Опаковъчните материали подлежат на рециклиране.  
Моля, изхвърляйте опаковките по съобразен с околната среда начин.

 Електрическите и електронните уреди съдържат ценни материали, подлежащи на рециклиране, а често и съставни части, напр. батерии, акумулаторни батерии или масло, които при неправилно боравене или изхвърляне могат да представляват потенциална опасност за човешкото здраве и за околната среда. За правилното функциониране на уреда все пак тези съставни части са необходими.  
Обозначените с този символ уреди не трябва да бъдат изхвърляни заедно с битовите отпадъци.

### Указания за съставни вещества (REACH)

Актуална информация за съставките ще намерите на интернет страница: [www.kaercher.de/REACH](http://www.kaercher.de/REACH)

### Изхвърляне на изведения от експлоатация автомобил

Изведени от експлоатация автомобили съдържат ценни материали, подлежащи на рециклиране. Във връзка с изхвърлянето на Вашия автомобил препоръчваме да работите съвместно със специализирано предприятие за дейности по изхвърляне.

### Акcesoари и резервни части

Използвайте само оригинални акcesoари и оригинални резервни части, по този начин осигурявате безопасната и безпроблемна експлоатация на уреда.  
Информация относно акcesoари и резервни части ще намерите тук: [www.kaercher.com](http://www.kaercher.com).

### Проверка на доставката

Моля, незабавно уведомете Вашия дистрибутор или търговски филиал за открити при предаването на автомобила дефекти и транспортни повреди.

### Функция

Метачната машина работи на принципа на прехвърляне.

1. Въртящата се странична метла почиства ъгли и ръбове по повърхността за метене и транспортира отпадъците в улея на метящия валеж.
2. Въртящият се метящ валеж транспортира отпадъците директно в резервоара за отпадъци.
3. Завихреният прах в резервоара за отпадъци се отделя от филтър за прах и смукателният уловител изсмуква филтрирания въздух.
4. Филтърът за прах се почиства автоматично по време на работа.

### Описание на уреда

#### Обслужващи и функционални елементи

Вижте изображенията на страницата с графики  
Фигура А

- ① Прекъсвач за избор на програмата\*
- ② Копче за регулиране на оборотите на страничната метла
- ③ Дисплей\*\*
- ④ Прекъсвач за аварийно изключване
- ⑤ Прекъсвач работни светлини (опция)
- ⑥ Прекъсвач лампа за кръгово осветяване (опция)
- ⑦ Бутон за клаксон
- ⑧ Превключвател за посока на движение
- ⑨ Педал на газта
- ⑩ Ключов прекъсвач
- ⑪ Педал клапан за груби отпадъци
- ⑫ Бутон Освобождаване на резервоара за отпадъци
- ⑬ Прекъсвач Водна система за пръскане (опция)
- ⑭ Бутон Почистване на филтъра за прах
- ⑮ Волан
- ⑯ Дясна обшивка
- ⑰ Предпазна подпора резервоар за отпадъци
- ⑱ Въртяща се клапа за мокри повърхности
- ⑲ Седалка на водача (с контактен прекъсвач на седалката)
- ⑳ Фабрична табелка (на носещата пластина върху акумулатора)
- ㉑ Филтър за прах
- ㉒ Повърхност на поставката
- ㉓ Лява обшивка
- ㉔ Бутон повдигане/спускане на резервоара за отпадъци
- ㉕ Бутон Отваряне/затваряне на капака на резервоара за отпадъци
- ㉖ Шина Home-Base
- ㉗ Лост за регулиране на седалката
- ㉘ Задно колело
- ㉙ Уплътняваща лайстна (4 броя)
- ㉚ Метящ валеж
- ㉛ Предно колело (електрическо задвижване)
- ㉜ Дясна странична метла
- ㉝ Акумулатор\*\*\*
- ㉞ Кабел за зареждане\*\*\*
- ㉟ Щепсел за зареждане\*\*\*
- ㊱ Мрежов захранващ кабел\*\*\*
- ㊲ Преносимо зарядно устройство\*\*\*
- ㊳ Пътуване\*
- ㊴ Метене с метящ валеж\*
- ㊵ Метене с метящ валеж и странична метла\*

\* Описание - вж. глава *Прекъсвач за избор на програма*

\*\* Описание - вж. глава *Дисплей*

\*\*\* само KM 100/120 R Bp Pack

### Указание

Не е показано специалното оборудване, което при поръчка е фабрично монтирано или може да се монтира впоследствие от сервиза, вж. глава *Принадлежности/износващи се части*.

### Прекъсвач за избор на програма

#### Указание

Функциите са активни само когато ключовият прекъсвач е на положение "I".

#### Фигура В

- ① **Пътуване**
  - Машината може да бъде придвижена до мястото на употреба.
  - Метящият валеж и страничната метла са вдигнати и изключени.
- ② **Метене с метящ валеж**
  - Метящият валеж се спуска и се включва.
- ③ **Метене с метящ валеж и странични метли**
  - Метящият валеж и дясната и лявата (опция) странична метла се спускат и се включват.

## Дисплей

### Фигура С

- ① Дисплей
- ② Състояние на зареждане на акумулатора
- ③ Брояч на работните часове

Ако ключовият прекъсвач е в положение "I", на дисплея се показва следното:

- състоянието на зареждане на акумулатора в %
- броячът на работните часове

Ако на дисплея се покаже някое от следните съобщения, пуснете съответния бутон или педала на газта:

- W 1 (Бутонът Освобождение на резервоара за отпадъци е натиснат)
- W 2 (Бутонът Повдигане на резервоара за отпадъци е натиснат)
- W 3 (Бутонът Спускане на резервоара за отпадъци е натиснат)
- W 4 (Педалът на газта е натиснат)

Ако съобщението продължава да се показва, свържете се със сервиза.

Ако на дисплея се покаже следното съобщение, свържете се със сервиза:

- E ...,

Ако състоянието на зареждане на акумулатора е < 20 %, на всеки 2 мин. прозвучава предупредителен звуков сигнал.

Заредете акумулатора възможно най-скоро, вж. глава *Зареждане на акумулатора*.

Ако състоянието на зареждане на акумулатора е < 10 %, метаящият валик и страничните метли се изключват. Заредете акумулатора незабавно, вж. глава *Зареждане на акумулатора*.

## Обтекатели

### ⚠ ПРЕДУПРЕЖДЕНИЕ

**Неправилна функция поради отворени обтекатели**

*Отваряйте обтекателите само когато ключовият прекъсвач е на <0> и ключът е изваден.*

*Отварянето по време на експлоатация е забранено.*

### Отваряне/затваряне на лява/дясна обшивка

**За следните дейности отворете лявата обшивка:**

- Демонтаж/проверка/монтаж на метаящия валик, вж. глава *Демонтаж/проверка/монтаж на метаящия валик*
- Почистване на машината отвътре, вж. глава *Почистване на вътрешността на машината*
- Демонтаж/монтаж на ляво задно колело, вж. глава *Демонтаж/монтаж на задно колело*
- Смяна на предпазителя, вж. глава *Демонтаж/монтаж на предпазител*

**За следните дейности отворете дясната обшивка:**

- Изключване/възстановяване на захранващото напрежение, вж. глава *Изключване/създаване на захранващо напрежение*
  - Зареждане на акумулатора, вж. глава *Зареждане на акумулатора*
  - Почистване на машината отвътре, вж. глава *Почистване на вътрешността на машината*
  - Демонтаж/монтаж на дясно задно колело, вж. глава *Демонтаж/монтаж на задно колело*
1. Изключете машината, вж. глава *Изключване на машината*.

**Отваряне на лява/дясна обшивка:**

2. Хванете отпред удълбочението за хващане на лявата/дясната обшивка, повдигнете малко и завъртете лявата/дясната обшивка настрани.

### Фигура D

Показано на лявата обшивка на KM 100/120 R G

**Затваряне на лява/дясна обшивка:**

3. Завъртете лявата/дясната обшивка обратно, докато се фиксира с щракване към машината.

## Повърхност на поставката

Максимално допустимото натоварване на повърхността на поставката е 20 kg.

- 1 Осигурете сигурно закрепване на товара.

## Преди пускане в експлоатация

### Разтоварване на машината

#### ⚠ ОПАСНОСТ

**Опасност от наранявания и повреди при натоварването на машината!**

*При натоварването на машината има опасност от наранявания поради самоволно придвижване, преобръщане и падане на машината.*

*При натоварването съблюдавайте теглото и размерите на машината, и използвайте подходяща рампа.*

*При натоварването осигурете машината срещу самоволно придвижване, преобръщане и падане.*

*Не използвайте вилков високоповдигач за натоварване.*

*Натоварвайте машината само на равна, хоризонтална основа.*

*Придвижвайте машината по склонове и наклони само с нейния задвижващ механизъм за движение, никога с бутане.*

*Размери, тегла и способност за преминаване по нанагорница - вж. глава *Технически данни*.*

### Фигура E

Фигура: Монтиране на рампата

1. Разрежете опаковъчните ленти от пластмасата и отстранете опаковъчното фолио.
2. Приведете машината в готовност за движение:
  - a KM 100/120 R Вр: Монтаж и свързване на акумулатор, вж. глава *Монтаж/свързване/демонтаж на акумулатора*.
  - b KM 100/120 R Вр Pack: Създайте захранващо напрежение, вж. глава *Изключване/създаване на захранващо напрежение*.
  - c При необходимост заредете акумулатора, вж. глава *Зареждане на акумулатора*.
3. Отстранете закрепващата стягаща лента в точките на закрепване.
4. Развийте трите показани дъски и квадратната греда на палета.
5. Поставете дъските на ръба на палета и ги нагласете така, че да бъдат на една линия с колелата на машината. Завинтете дъските към палета.
6. Поставете квадратната греда под дъските като опора.
7. Отстранете дървените трупчета пред колелата.
8. Внимателно придвижете машината от палета по създадената рампа, вж. глава *Каране на машината*.

## Избутване на машината

### ⚠ ПРЕДУПРЕЖДЕНИЕ

**Опасност от наранявания и повреди поради самоволно придвижване на машината при освобождаването или активирането на застопоряващата спиралка!**

*При освобождаването или активирането на застопоряващата спиралка машината може да се задвижи самопроизволно и при това да прегази, респ. затисне хора, животни или части от тялото.*

*Преди да освободите или активирате машината, я обезопасете срещу самопроизволно придвижване с подложни клинове.*

*Освобождавайте застопоряващата спиралка само когато машината се намира върху равна и хоризонтална основа.*

*Избутвайте машината само на равно, никога по нанагорница или наклони.*

Придвижвайте машината по нааногорница и наклони само с нейния задвижващ двигател.

Веднага след всяко избутване на машината отново я обезопасявайте срещу самопроизволно придвижване с подложни клинове.

При избутването съблюдавайте теглото и размерите на машината, при необходимост потърсете помощ.

1. Преди да започнете да избутвате машината, прочетете глава Освобождение/активиране на застопоряващата спиратка!

## Акумулатори/зарядни устройства

### ВНИМАНИЕ

Използвайте само препоръчаните от производителя акумулатори и зарядни устройства

Сменяйте акумулаторите само с такива от същия тип. Преди да изхвърлите автомобила като отпадък, извадете акумулатора и го изхвърлете като отпадък, като спазвате специфичните за страната, респ. местните предписания.

### Символи Предупредителни указания

При работа с акумулатори съблюдавайте изброените по-долу предупредителни указания:

	Спазвайте указанията, посочени в ръководството за употреба на акумулатора и върху акумулатора, както и в настоящото ръководство за експлоатация.
	Носете защита за очите.
	Дръжте децата далеч от киселина и акумулатори.
	Опасност от експлозия
	Забранени са огън, искри, открита светлина и пушене.
	Опасност от разрядане
	Първа помощ
	Предупредително указание
	Изхвърляне
	Не изхвърляйте акумулатора в контейнера за отпадъци.

### Указания за безопасност

#### ⚠ ОПАСНОСТ

##### Опасност от пожар и експлозия

Не поставяйте инструменти или други предмети върху акумулатора.

Задължително избягвайте пушене и открит огън.

При зареждане на акумулатори в помещения осигурявайте добра вентилация.

Използвайте единствено разрешени от Kärcher акумулатори и зарядни устройства (Оригинални резервни части).

#### ⚠ ПРЕДУПРЕЖДЕНИЕ

##### Опасност за околната среда при неправилно изхвърляне на акумулатора

Изхвърляйте безопасно дефектни или изразходвани акумулатори (При необходимост се свържете с предприятие за изхвърляне на отпадъци или със сервиза на Kärcher).

### Мерки при случайно освобождение на акумулаторна киселина

При съобразена с правилата употреба и при спазване на ръководството за употреба оловните акумулатори не създават рискове.

Независимо от това имайте предвид, че оловните акумулатори съдържат сярна киселина, която може да причини силни разрядания.

- Събирайте разлята или изтичаща при нехерметичен акумулатор киселина със свързващ материал, напр. пясък. Не допускайте да попадне в канализацията, в почвата или във водните басейни.
- Неутрализирайте киселината с варовик/сода и я изхвърляйте като отпадък при спазване на местните разпоредби.
- За изхвърляне на дефектния акумулатор се свържете със специализирано предприятие за дейности по изхвърляне.
- Пръски от киселини в очите или по кожата да се изплакват респ. измиват с чиста вода.
- След това незабавно потърсете лекар.
- Замърсеното облекло да се изпере с вода.
- Сменете облеклото си.

### Монтаж/свързване/демонтаж на акумулатора

#### ⚠ ПРЕДУПРЕЖДЕНИЕ

##### Опасност от наранявания и повреди поради късо съединение!

При работи в зоната на акумулатора съществува опасност от наранявания и повреди поради късо съединение.

Не поставяйте никакви инструменти или други предмети върху акумулатора.

Монтаж: Винаги монтирайте първо положителния проводник към положителния полюс, а след това отрицателния проводник към отрицателния полюс.

Демонтаж: Винаги демонтирайте първо отрицателния проводник на отрицателния полюс, а след това положителния проводник на положителния полюс.

Следете за правилното присъединяване: положителен проводник към положителен полюс и отрицателен проводник към отрицателен полюс.

#### Указание

В обхвата на доставката на KM 100/120 R Вр Pack са включени акумулатор и зарядно устройство.

- Изключете машината, вж. глава Изключване на машината.

#### Монтаж:

- Отворете лявата и дясната обшивка, вж. глава Отваряне/затваряне на лява/дясна обшивка.
- Извадете положителния и отрицателния проводник с щекера на акумулатора от гнездото за акумулатора на машината.
- Закрепете подходящо подемно съоръжение на лявата и дясната халка за кран на акумулатора. Тегло на акумулатора - вж. глава Технически данни.

#### Фигура F

- ① Винт на положителния полюс

- ② Положителен полюс
  - ③ Положителен проводник
  - ④ Акумулатор
  - ⑤ Капак на положителния полюс
  - ⑥ Халка за кран
  - ⑦ Капак на отрицателния полюс
  - ⑧ Отрицателен проводник
  - ⑨ Отрицателен полюс
  - ⑩ Винт на отрицателния полюс
  - ⑪ Щекер на акумулатора от страната на акумулатора
5. Внимателно поставете акумулатора с подемотното съоръжение в гнездото за акумулатора на машината.

#### Указание

*Незаеитите положителен и отрицателен полюс трябва да се намират от дясната страна на машината.*

6. Свалете подемотното съоръжение от лявата и дясната халка на крана.

#### Свързване:

7. Първо, свържете положителния проводник към положителния полюс на акумулатора и поставете капака на положителния полюс, вижте глава *Монтиране/демантиране на положителния/отрицателния полюс на акумулатора*.
8. Свържете отрицателния проводник към отрицателния полюс на акумулатора и поставете капака на отрицателния полюс, вижте глава *Монтиране/демантиране на положителния/отрицателния полюс на акумулатора*.
9. Създайте захранващото напрежение, вижте глава *Изключване/създаване на захранващо напрежение*.
10. Завъртете ключа в ключовия прекъсвач на положение "1".
11. Вижете състоянието на зареждане на акумулатора на дисплея и при необходимост заредете акумулатора, вж. глава *Зареждане на акумулатора*.

#### Демонтаж:

12. Демонтажът се извършва в обратна последователност.

### Монтиране/демантиране на положителния/отрицателния полюс на акумулатора

#### ⚠ ПРЕДУПРЕЖДЕНИЕ

**Опасност от наранявания и повреди поради късо съединение!**

*При работи в зоната на акумулатора съществува опасност от наранявания и повреди поради късо съединение.*

*Не поставяйте никакви инструменти или други предмети върху акумулатора.*

*Монтаж: Винаги монтирайте първо положителния проводник към положителния полюс, а след това отрицателния проводник към отрицателния полюс.*

*Демонтаж: Винаги демантирайте първо отрицателния проводник на отрицателния полюс, а след това положителния проводник на положителния полюс.*

*Следете за правилното присъединяване: положителен проводник към положителен полюс и отрицателен проводник към отрицателен полюс.*

1. Изключване на машината.

#### Монтиране:

2. Изключете захранващото напрежение, вижте глава *Изключване/създаване на захранващо напрежение*.
3. Прокарайте положителния проводник през дясната халка за кран на акумулатора до положителния полюс, както е показано на фигурата.

#### Фигура G

- ① Винт на положителния полюс
- ② Положителен полюс
- ③ Положителен проводник
- ④ Акумулатор

- ⑤ Капак на положителния полюс
- ⑥ Капак на отрицателния полюс
- ⑦ Отрицателен проводник
- ⑧ Отрицателен полюс
- ⑨ Винт на отрицателния полюс
- ⑩ Дясна халка за кран

4. Свалете и запазете транспортния капак на положителния полюс.
5. Завинтете положителния проводник към положителния полюс с винта на положителния полюс.  
Въртящ момент на затягане: 25 Nm.
6. Поставете капака на положителния полюс върху положителния полюс.
7. Прокарайте отрицателния полюс през дясната халка за кран на акумулатора до отрицателния полюс, както е показано на фигурата.
8. Свалете и запазете транспортния капак на отрицателния полюс.
9. Завинтете отрицателния проводник към отрицателния полюс с винта на отрицателния полюс.  
Въртящ момент на затягане: 25 Nm.
10. Поставете капака на отрицателния полюс върху отрицателния полюс.
11. Създайте захранващото напрежение, вижте глава *Изключване/създаване на захранващо напрежение*.

#### Демантиране:

12. Демантирането се извършва в обратна последователност.

### Изключване/създаване на захранващо напрежение Фигура H

- ① Щекер на акумулатора от страната на машината
- ② Щекер на акумулатора от страната на акумулатора

1. Изключете машината, вж. глава *Изключване на машината*.
2. Отворете дясната обшивка, вж. глава *Отваряне/затваряне на лява/дясна обшивка*.

#### Изключване:

3. Извадете щекера на акумулатора от страната на машината от щекера на акумулатора от страната на акумулатора.  
Машината е без напрежение.

#### Създаване:

4. Включете щекера на акумулатора от страната на машината в щекера на акумулатора от страната на акумулатора, докато корпусите на двата щекера прилегнат един към друг.  
Захранващото напрежение на машината е създадено.
5. Затворете дясната обшивка, вж. глава *Отваряне/затваряне на лява/дясна обшивка*.

### Зареждане на акумулатора

#### ⚠ ПРЕДУПРЕЖДЕНИЕ

**Опасност от наранявания и повреди поради късо съединение!**

*При работи в зоната на акумулатора съществува опасност от наранявания и повреди поради късо съединение.*

*Не поставяйте никакви инструменти или други предмети върху акумулатора.*

*Монтаж: Винаги монтирайте първо положителния проводник към положителния полюс, а след това отрицателния проводник към отрицателния полюс.*

*Демонтаж: Винаги демантирайте първо отрицателния проводник на отрицателния полюс, а след това положителния проводник на положителния полюс.*

*Следете за правилното присъединяване: положителен проводник към положителен полюс и отрицателен проводник към отрицателен полюс.*

1. Закарайте машината в сухо вътрешно помещение с добра вентилация.
2. Изключете машината, вж. глава *Изключване на машината*.

#### Свързване на зарядното устройство:

3. Изключете захранващото напрежение, вж. глава *Изключване/създаване на захранващо напрежение. Фигура I*

- (1) Акумулатор
  - (2) Кабел за зареждане
  - (3) Мрежов захранващ кабел
  - (4) Преносимо зарядно устройство
  - (5) Светодиодна индикация
  - (6) Щекер на акумулатора от страната на машината
  - (7) Щекер на акумулатора от страната на акумулатора
  - (8) Щепсел за зареждане
4. Поставете преносимото зарядно устройство върху повърхността за стъпване на машината.

#### ВНИМАНИЕ

*Опорните крачета трябва да сочат надолу. Не поставяйте преносимото зарядно устройство върху акумулатора!*

*Не покривайте преносимото зарядно устройство с предмети и не поставяйте такива върху него!*

5. Прокарайте кабела за зареждане през кабелния канал (стрелка) на разделителната стена към щекера на акумулатора от страната на акумулатора.
6. Включете щекера за зареждане към щекера на акумулатора от страната на акумулатора, докато корпусите на двата щекера прилежат един към друг.

#### ВНИМАНИЕ

*Поставете щекера на акумулатора от страната на машината и кабела за зареждане така, че да не бъдат повредени при затварянето на дясната обшивка!*

7. Включете мрежовия захранващ кабел към преносимото зарядно устройство.
8. Включете мрежовия захранващ кабел в защитен контакт. Процесът на зареждане започва и завършва автоматично. Светодиодният индикатор показва актуалното състояние:
  - жълто = акумулаторът се зарежда
  - мига в зелено = акумулаторът е зареден на > 80 %
  - свети в зелено = акумулаторът е напълно зареден
  - червено = има грешка
 Време за зареждане - вж. глава *Технически данни*.
9. В края на времето за зареждане проверете нивото на електролита, както е описано в инструкцията за експлоатация на производителя на акумулатора, и при необходимост го коригирайте.

#### Разединяване на зарядното устройство:

10. След зареждането разединете зарядното устройство от машината в обратна последователност.

## Пускане в експлоатация

### Проверка на безопасността преди стартирането

1. Проверете състоянието на зареждане на акумулатора, при необходимост заредете акумулатора, вж. глава *Зареждане на акумулатора*.
2. Проверете функцията за изключване на левия и десния капак, вж. глава *Лява и дясна обшивка*, при необходимост информирайте сервиза.
3. Проверете функцията за изключване на контактния прекъсвач на седалката, вж. глава *Контактен прекъсвач на седалката*, при необходимост информирайте сервиза.
4. Проверете налягането на гумите на задните колела и при необходимост го коригирайте. Пълно налягане на гумите - вж. глава *Технически данни*.
5. Проверете метящите валици и страничните метли за чужди тела и дълги, меки предмети, като напр. ленти или

шнурове, при необходимост отстранете чуждите тела или меките предмети.

6. Завъртете ключовия прекъсвач на положение "О" и проверете лекотата на хода на педала на газта при спрян машина, при необходимост информирайте сервиза.

### Настройка на седалката на водача

#### ⚠ ОПАСНОСТ

#### Опасност от злополука

*Настройвайте седалката на водача само при спрян уред.*

1. Дръпнете лоста за регулиране на седалката надясно и преместете седалката на водача в желаната позиция.

#### Фигура J

- ① Седалка на водача
  - ② Лост за регулиране на седалката
2. Пуснете лоста за регулиране на седалката.
  3. Чрез придвижване на седалката на водача напред и назад се уверете, че тя е фиксирана правилно.

### Освобождение/активиране на застопоряващата спирачка

#### ⚠ ПРЕДУПРЕЖДЕНИЕ

#### Опасност от наранявания и повреди поради самоволно придвижване на машината при освобождаването или активирането на застопоряващата спирачка!

*При освобождаването или активирането на застопоряващата спирачка машината може да се задвижи самопроизволно и при това да прегази, респ. затисне хора, животни или части от тялото.*

*Преди да освободите или активирате машината, я обезопасете срещу самопроизволно придвижване с подложни клинове.*

*Освобождавайте застопоряващата спирачка само когато машината се намира върху равна и хоризонтална основа.*

*Избутвайте машината само на равно, никога по нанагорница или наклони.*

*Придвижвайте машината по нанагорница и наклони само с нейния задвижващ двигател.*

*Веднага след всяко избутване на машината отново я обезопасявайте срещу самопроизволно придвижване с подложни клинове.*

*При избутването съблюдавайте теглото и размерите на машината, при необходимост потърсете помощ.*

#### Указание

*Застопоряващата спирачка се активира автоматично при спрян машина и се освобождава автоматично при тръгване на машината.*

*Застопоряващата спирачка действа върху предното колело.*

*За да може машината да се бута, застопоряващата спирачка трябва да се освободи механично.*

*Размери и тегла - вж. глава *Технически данни*.*

#### Освобождение на застопоряващата спирачка:

#### Фигура K

- ① Застопоряваща спирачка
  - ② Лост
  - ③ Предмет (напр. клин)
1. Паркирайте машината върху равна, хоризонтална основа и я изключете, вж. глава *Изключване на машината*.
  2. Осигурете машината срещу самопроизволно придвижване с подложни клинове на колелата.
  3. Повдигнете лоста на застопоряващата спирачка и поставете предмет (напр. клин) между лоста и застопоряващата спирачка. Застопоряващата спирачка е освободена.
  4. Отстранете подложните клинове и бутайте машината.
- #### Активиране на застопоряващата спирачка:
5. Осигурете машината срещу самопроизволно придвижване с подложни клинове.



- Отстранете поставения предмет (напр. клин) между лоста и двигателя на главината на колелото.  
Застопоряващата спирачка е активирана.
- Отстранете подложните клинове.

## Експлоатация

### Стартиране на машината

#### Указание

За да се стартира машината, лявата и дясната обшивка трябва да са затворени и водачът да е седнал на седалката на водача.

- Седнете на седалката на водача.  
Контактният прекъсвач на седалката се задейства.
- Пъхнете ключа в ключовия прекъсвач и го завъртете на положение "I".
- Завъртете превключвателя за избор на програма на желаното положение, функции - вж. глава *Прекъсвач за избор на програма*.

### Каране на машината

#### ⚠ ОПАСНОСТ

**Опасност от наранявания поради рязко спиране!**  
Машината спира рязко, ако седалката на водача не е заета.

По време на карането не ставайте от седалката на водача.

#### ⚠ ПРЕДУПРЕЖДЕНИЕ

**Опасност от злополука при движение назад!**

При движение назад има висока опасност от злополука. Преди да започнете движението назад, се уверете, че не застрашавате никого, особено внимавайте за деца. При необходимост оставете да Ви инструктира друг човек. При движение назад наблюдавайте цялата околност.

#### ⚠ ПРЕДУПРЕЖДЕНИЕ

**Опасност от злополука при пътуване с вдигнат резервоар за отпадъци!**

При пътуване с вдигнат резервоар за отпадъци има висока опасност от злополука поради промяната на центъра на тежестта на машината.

Не пътувайте с вдигнат резервоар за отпадъци.

#### ВНИМАНИЕ

**Опасност от повреда на задвижващия механизъм!**

Рязкото натискане на педала на газта може да повреди задвижващия механизъм.  
Винаги натискайте педала на газта бавно и внимателно. Спрете машината, преди да преминете от движение напред към движение назад или обратно.

#### Указание

Лостът на застопоряващата спирачка в предното колело трябва да бъде в положение за движение, вж. глава *Освобождение/активиране на застопоряващата спирачка*.

#### Фигура L

- ① Волян
  - ② Дисплей
  - ③ Превключвател за посока на движение
  - ④ Педал на газта
- Стартирайте машината, вж. глава *Стартиране на машината*.
  - Проверете състоянието на зареждане на акумулатора на дисплея, при необходимост заредете акумулатора, вж. глава *Зареждане на акумулатора*.
  - Натиснете превключвателя за посока на движение в положение "Движение напред" или "Движение назад".
  - Внимателно натиснете педала на газта и регулирайте плавно скоростта на движение.  
Не натискайте рязко педала на газта.
  - Управлявайте посоката на движение с волана.
  - Отпуснете педала на газта, за да намалите скоростта.

## Режим метене

### Указания за режима на метене

- За оптимален резултат от почистването адаптирайте скоростта на движение към условията и се движете напред.
- Метенето е възможно само при прибран резервоар за отпадъци.  
Ако превключвателят за избор на програма е на положение "Пътуване", клапата на резервоара за отпадъци се затваря автоматично.  
Ако превключвателят за избор на програма е на положение "Метене с метящ валик" или на "Метене с метящ валик и странична метла", клапата на резервоара за отпадъци се отваря автоматично и метенето е възможно.
- Филтърът за прах се почиства автоматично през редовни интервали. При натрупване на твърде много прах между интервалите натискайте бутона *Почистване на филтъра за прах*, за да активирате допълнително почистване на филтъра за прах.
- Изпразвайте резервоара за отпадъци през редовни интервали, вж. глава *Изпразване на резервоара за отпадъци*. Не превишавайте максималния полезен товар на резервоара за отпадъци, вж. глава *Технически данни*. Ако се събират предимно отпадъци с висока плътност (натрошен материал, пясък и т.н.), изпразвайте резервоара за отпадъци съответно по-рано.
- Върху неподвижни препятствия с височина до 6 см може да се преминава бавно и внимателно.

#### ВНИМАНИЕ

Върху неподвижни препятствия с височина над 6 см преминавайте само с подходяща рампа.

### Метене с метящ валик и странични метли

#### ⚠ ОПАСНОСТ

**Опасност от наранявания поради рязко спиране!**  
Машината спира рязко, ако седалката на водача не е заета.

По време на карането не ставайте от седалката на водача.

#### ⚠ ПРЕДУПРЕЖДЕНИЕ

**Опасност от наранявания поради отхвърчащи с висока скорост отпадъци!**

При отворен клапан за груби отпадъци отхвърчащи с висока скорост отпадъци (напр. камъни) могат на нараняват намиращи се наоколо хора или животни.  
Не отваряйте клапана за груби отпадъци, ако в близост до машината има хора или животни.

#### ВНИМАНИЕ

**Опасност от повреда поради събиране на ленти и шнурове при метене!**

Ако при метенето се събират дълги, еластични предмети като напр. ленти или шнурове, те могат да повредят метачната механика.

Не преминавайте с машината или със страничната метла върху дълги, еластични предмети като напр. ленти или шнурове, и не събирайте такива предмети при метенето.

- За метенето изберете програмата "Метене с метящ валик", вж. глава *Прекъсвач за избор на програма*.  
Метящият валик се включва и се спуска.
- За почистване близо до бордюра изберете програмата "Метене с метящ валик и странични метли", вж. глава *Прекъсвач за избор на програма*.  
Метящият валик и страничните метли се включват и се спускат.
- При мокри или влажни повърхности отворете въртящата се клапа за мокри повърхности.  
Силата на засмукване намалява и се предотвратява твърде силно просмукване с влага на филтъра за прах

4. За метене на големи предмети до ок. 50 mm натиснете за кратко педала Капак за груби отпадъци.

#### Изпразване на резервоара за отпадъци

##### ⚠ ПРЕДУПРЕЖДЕНИЕ

##### **Опасност от наранявания поради падащи предмети!**

При вдигане и спускане на резервоара за отпадъци има опасност от наранявания поради падащи от повърхността за разтоварване предмети. Преди вдигането на резервоара за отпадъци отстранете всички ненадежно закрепени предмети от повърхността за разтоварване.

##### ⚠ ПРЕДУПРЕЖДЕНИЕ

##### **Опасност от наранявания при преобръщане на машината при изпразването на резервоара за отпадъци!**

Изпразвайте резервоара за отпадъци само върху здрава, равна основа.

При изпразване върху наклони и рампи спазвайте безопасното разстояние.

##### ⚠ ПРЕДУПРЕЖДЕНИЕ

##### **Опасност от наранявания при престой в зоната на движение на резервоара за отпадъци!**

Уверете се, че по време на процеса на изпразване в зоната на движение на резервоара за отпадъци няма хора или животни.

##### ⚠ ПРЕДУПРЕЖДЕНИЕ

##### **Опасност от наранявания поради притискане или срязване на части от тялото при намеса в механиката на резервоара за отпадъци!**

Не посягайте в зоната на движение или към компонентите на механиката за изпразване на резервоара за отпадъци.

##### ⚠ ПРЕДУПРЕЖДЕНИЕ

##### **Опасност от нараняване поради спускане на резервоара за отпадъци!**

Повдигнатият резервоар за отпадъци може да се спусне рязко и да причини сериозни наранявания поради притискане и заклещване. Не минавайте под необезопасения резервоар за отпадъци. Закрепете правилно повдигнатия резервоар за отпадъци с предоставената предпазна подпора, преди да минете под резервоара за отпадъци.

##### **Указание**

С високото изпразване на машината резервоарът за отпадъци може да се изпразни напр. в контейнер за отпадъци (максимална височина на разтоварване вж. глава Технически данни).

##### **Повдигане:**

1. Отстранете всички незакрепени предмети от повърхността за поставяне.
2. Поставете превключвателя за избор на програма на "Движение", вж. глава Прекъсвач за избор на програма. Резервоарът за отпадъци може да се повдига само в това положение.

##### **Фигура М**

- ① Бутон Освобождаване на резервоара за отпадъци
  - ② Бутон повдигане/спускане на резервоара за отпадъци
  - ③ Бутон Отваряне/затваряне на капака на резервоара
3. Позиционирайте машината пред мястото за разтоварване.

##### **ВНИМАНИЕ**

Уверете, че зад и над резервоара за отпадъци има достатъчно свободно пространство.

4. Изчакайте най-малко 1 минута, за да се слегне прахът в резервоара за отпадъци.

##### **Изпразване:**

5. Натиснете и задръжте "Бутон Освобождаване на резервоара за отпадъци".

##### **Указание**

Поради съображения за безопасност изпразването на резервоара за отпадъци е възможно само в режим на обслужване с две ръце. Дръжте "Бутон Освобождаване на резервоара за отпадъци" натиснат по време на целия процес на изпразване.

6. Натиснете и задръжте "Бутон Повдигане/спускане на резервоара за отпадъци" в положение "Повдигане". Резервоарът за отпадъци се повдига.
  - a За изпразване във висок контейнер вдигнете резервоара за отпадъци докрай. След това бавно се придвижете до контейнера.
  - b За изпразване на земята или в ниски контейнери повдигнете резервоара за отпадъци с най-малко 75 cm. При по-ниска височина не е възможно отварянето на капака на резервоара.
  - c Пуснете "Бутон Повдигане/спускане на резервоара за отпадъци".
7. Натиснете "Бутон Отваряне/затваряне на капака на резервоара" в положение "Отваряне". Капакът на резервоара се отваря и резервоарът за отпадъци се изпразва.
8. Натиснете "Бутон Отваряне/затваряне на капака на резервоара" в положение "Затваряне". Капакът на резервоара се затваря.

##### **Спускане:**

9. Придвижете машината на разстояние ок. 2 m от мястото на разтоварване.

##### **ВНИМАНИЕ**

Уверете, че зад и под резервоара за отпадъци има достатъчно свободно пространство.

10. Натиснете "Бутон Повдигане/спускане на резервоара за отпадъци" в положение "Спускане" и спуснете резервоара за отпадъци докрай.
11. Пуснете "Бутон Освобождаване на резервоара за отпадъци" и "Бутон Повдигане/спускане на резервоара за отпадъци".
12. Поставете отстранените предмети отново върху повърхността за поставяне.

#### Изключване на машината

##### **ВНИМАНИЕ**

Натиснете прекъсвача за аварийно изключване, ако рисковата ситуация налага незабавно изключване на машината и на всички функции за движение и почистване, вж. глава Прекъсвач за аварийно изключване. Не използвайте прекъсвача за аварийно изключване, за да изключвате машината при нормален режим на работа, а процедирайте, както следва:

1. Паркирайте машината хоризонтално.

##### **Указание**

Застопоряващата спирачка се активира автоматично при спряна машина.

Всеки ден преди последното изключване на машината изпразвайте резервоара за отпадъци, вж. глава Изпразване на резервоара за отпадъци.

Всеки ден след последното изключване на машината зареждайте акумулатора, вж. глава Зареждане на акумулатора.

2. Завъртете превключвателя за избор на програма на положение "Движение".
3. Завъртете ключа в ключовия прекъсвач на положение "0" и го извадете.

##### **Указание**

Филтърът за прах се почиства автоматично, след това машината се изключва напълно.

## Транспортиране

### ⚠ ОПАСНОСТ

#### **Опасност от наранявания и повреди при натоварването на машината!**

При натоварването на машината има опасност от наранявания поради самоволно придвижване, преобръщане и падане на машината.

При натоварването съблюдавайте теглото и размерите на машината, и използвайте подходяща рампа.

При натоварването осигурете машината срещу самоволно придвижване, преобръщане и падане.

Не използвайте вилков високоповдигач за натоварване.

Натоварвайте машината само на равна, хоризонтална основа.

Придвижвайте машината по склонове и наклони само с нейния задвижващ механизъм за движение, никога с бутане.

### ⚠ ОПАСНОСТ

#### **Опасност от наранявания и повреди поради несъблюдаване на теглото!**

Опасност от наранявания и повреди поради несъблюдаване на теглото при транспортиране и съхранение на машината.

При транспортирането и съхранението съблюдавайте теглото на машината.

При транспортиране осигурявайте машината срещу изплъзване и преобръщане, както е описано във валидните предписания.

1. Натоварване на машината, вж. глава *Разтоварване на машината*.
2. Изключете машината, вж. глава *Изключване на машината*.
3. Изключете захранващото напрежение, вж. глава *Изключване/създаване на захранващо напрежение*.
4. Осигурете машината срещу самоволно придвижване с подложни клинове на колелата.
5. Закрепете машината с подходящи обтягащи колани или въжета в обозначените точки за закрепване.

#### **Фигура N**

Показано на KM 100/120 R G

- Отпред: На опорната повърхност на крака в зоната на предната колона.
- Отзад: Отвори (Ø ок. 30 mm) отляво и отдясно в рамата между задните колела и резервоара за отпадъци.

### ВНИМАНИЕ

Точките за закрепване са обозначени със символ на верига. За закрепването използвайте само обозначените точки за закрепване, в противен случай машината ще се повреди.

## Съхранение

### ⚠ ОПАСНОСТ

#### **Опасност от наранявания и повреди поради несъблюдаване на теглото!**

Опасност от наранявания и повреди поради несъблюдаване на теглото при транспортиране и съхранение на машината.

При транспортирането и съхранението съблюдавайте теглото на машината.

При транспортиране осигурявайте машината срещу изплъзване и преобръщане, както е описано във валидните предписания.

1. Изпразнете резервоара за отпадъци, вж. глава *Изпразване на резервоара за отпадъци*.
2. Почистете машината отвътре, вж. глава *Почистване на вътрешността на машината*.
3. Почистете машината отвън, вж. глава *Почистване на машината отвън*.
4. Паркирайте машината върху равна, хоризонтална повърхност в суха, защитена от замръзване среда.

5. Завъртете ключа в ключовия прекъсвач на положение "0" и го извадете.
6. Изключете захранващото напрежение, вж. глава *Изключване/създаване на захранващо напрежение*.
7. Заредете акумулатора, вж. глава *Зареждане на акумулатора*.

### ВНИМАНИЕ

Повтаряйте процеса на зареждане на всеки 6 седмици, в противен случай акумулаторът може да се повреди.

8. Покрийте машината с прахозащитно покритие.

## Грижа и поддръжка

### ⚠ ПРЕДУПРЕЖДЕНИЕ

#### **Опасност за живота, опасност от наранявания и повреди!**

При пренебрегване на указанията за безопасност при грижата и поддръжката на машината съществува опасност за живота, опасност от наранявания и повреди! Спазвайте всички указания за безопасност за грижа и поддръжка, дадени в глава *Указания за безопасност в началото на тази инструкция за експлоатация*.

### Почистване на уреда

### ВНИМАНИЕ

Къси съединения или други повреди. Не почиствайте уреда с водна струя от маркуч или под високо налягане.

### ВНИМАНИЕ

#### **Неправилно почистване**

Опасност от повреда.

Не използвайте абразивни или агресивни почистващи препарати.

### ⚠ ОПАСНОСТ

#### **Опасност за здравето поради наличие на прах**

За вътрешно почистване със сгъстен въздух.

Носете прахозащитна маска и защитни очила.

### Почистване на вътрешността на машината

1. *Изключване на машината.*
2. Отворете лявата и дясната обшивка, вж. глава *Отваряне/затваряне на лява/дясна обшивка*.
3. Сложете лични предпазни средства (защитни очила, защита за лицето, маска за дихателна защита, защита за слуха и т.н.).
4. Продушайте машината със сгъстен въздух.
5. Почистете вътрешността на машината с навлажнена с мек измиващ разтвор кърпа.
6. Затворете лявата и дясната обшивка, вж. глава *Отваряне/затваряне на лява/дясна обшивка*.

### Почистване на машината отвън

1. *Изключване на машината.*
2. Почистете машината отвън с навлажнена с мек измиващ разтвор кърпа.

### Интервали на поддръжка

#### **Указание**

За да се защитят претенциите за предоставяне на гаранция, по време на периода на гаранцията всички сервизни работи и работи по поддръжка трябва да се извършват от оторизиран сервиз съгласно контролния списък за инспекции (ICL).

- Броячът на работните часове показва датата на интервалите за поддръжка.
- Интервалите за извършването на сервизни работи и работи по поддръжка от клиента/обслужващото лице са посочени в глава *Поддръжка от страна на клиента*. Работите трябва да се извършват от квалифициран специалист. При необходимост потърсете специализиран търговец, респ. сервиз на Kärcher.

- Други работи по поддръжката трябва да се извършват от оторизирания сервиз съгласно контролния списък за инспекции. Моля, свържете се своевременно със сервиза.

#### Поддръжка от страна на клиента

##### Указание

Следните работи по поддръжка трябва да се извършват само от квалифициран специалист, при необходимост потърсете специализиран търговец или сервиз на Kärcher. Работи по хидравличната система могат да се извършват само от оторизирания сервиз.

##### Ежедневно:

1. Извършвайте проверката на безопасността, вж. глава *Проверка на безопасността преди стартирането*.
2. Зареждайте разреждения акумулатор, проверявайте нивото на електролита и при необходимост го коригирайте, вж. глава *Зареждане на акумулатора*.

##### Ежеседмично:

##### ⚠ ПРЕДУПРЕЖДЕНИЕ

##### Опасност от нараняване поради спускане на резервоара за отпадъци!

Повдигнатият резервоар за отпадъци може да се спусне рязко и да причини сериозни наранявания поради притискане и заклеждане.

Не минавайте под необезопасения резервоар за отпадъци. Закрепете правилно повдигнатия резервоар за отпадъци с предоставената предпазна подпора, преди да минете под резервоара за отпадъци.

3. Проверявайте лекотата на хода на всички движещи се части, при необходимост ги смажете или предайте за ремонт.

##### Указание

Преди всички работи по поддръжка и ремонт при повдигнат резервоар за отпадъци монтирайте предпазната подпора, вж. глава *Монтиране/демантиране на предпазната подпора на резервоара за отпадъци*.

4. Проверявайте уплътняващите лайстни на корпуса на метящия валеж за правилна настройка и износване, при необходимост коригирайте настройката и сменете износените уплътняващи лайстни, вж. глава *Настройка/демонтаж/монтаж на уплътняващите лайстни*.
5. Проверявайте 3-те уплътняващи лайстни на капака на резервоара за отпадъци за повреди, при необходимост ги сменете.
6. Проверявайте метящия валеж за износване и повреди, при необходимост го сменете, вж. глава *Демонтаж/проверка/монтаж на метящия валеж*.
7. Проверявайте страничната/ите метла/и за износване и повреди, при необходимост сменете, вж. глава *Проверка/демантиране/монтиране на страничната метла*.
8. Проверявайте филтъра за прах за замърсяване и повреди, при необходимост го сменете и почистете корпуса на филтъра за прах, вж. глава *Демонтаж/почистване/монтаж на филтъра за прах*.
9. Проверявайте хидравличната система за херметичност, при необходимост възложете ремонт.
10. Проверявайте задвижващия ремък за износване и повреди, при необходимост го сменете.

##### Ежемесечно:

11. Проверявайте акумулатора съгласно инструкцията за експлоатация на производителя на акумулатора за отклонения в плътността и температурата на електролита между клетките на акумулатора, при необходимост се свържете със сервиза.

#### Поддръжка от сервиза

##### Указание

За да се запазят гаранционните претенции, по време на гаранционния период всички работи по сервизно обслужване и поддръжка трябва да се извършват от

оторизиран сервиз на Kärcher в съответствие с контролния списък за инспекции.

- Първоначална инспекция след 20 работни часа
- Поддръжка на всеки 100 работни часа
- Поддръжка на всеки 300 работни часа
- При необходимост, но най-малко веднъж годишно, възлагайте на електротехник да извърши проверка на изолационното съпротивление на машината и акумулатора съгласно инструкцията за експлоатация на производителя на акумулатора.

#### Работи по поддръжка

##### Демонтаж/проверка/монтаж на метящия валеж

Благодарение на плаващата опора на метящия валеж при износване на четината рефлексорът за метене се настройва автоматично.

1. Изключете машината, вж. глава *Изключване на машината*.

##### Демонтаж:

2. Отворете лявата обшивка, вж. глава *Отваряне/затваряне на лява/дясна обшивка*.
3. Развийте левия винт с назъбка.

##### Фигура Т

- ① Ляв винт с назъбка
  - ② Опорна плоча
  - ③ Покривна плоча
  - ④ Десен винт с назъбка
4. Извадете лагерната опора.
  5. Развийте десния винт с назъбка.
  6. Извадете покривната плоча.
  7. Извадете метящия валеж.

##### Фигура U

- ① Метящ валеж
- ② Държач на метящия валеж (от двете страни)
- ③ Връх на стреловидна лента с косъм

##### Проверка:

8. Проверете метящия валеж за износване, повреди и наличие на завити, меки предмети като ленти, шнурове и др. При износване, повреди и незадоволителен резултат от почистването сменете метящия валеж, респ. отстранете завитите предмети.

##### Монтаж:

9. Монтирайте метящия валеж. Следете за правилно подравняване, върховете на стреловидните ленти с косъм трябва да сочат в посоката на движението при движение напред.
10. Монтирайте покривната плоча.

##### Фигура Т

- ① Ляв винт с назъбка
  - ② Опорна плоча
  - ③ Покривна плоча
  - ④ Десен винт с назъбка
11. Затегнете десния винт с назъбка.
  12. Монтирайте лагерната опора.
  13. Затегнете левия винт с назъбка.
  14. Затворете лявата обшивка, вж. глава *Отваряне/затваряне на лява/дясна обшивка*.

##### Проверка/демантиране/монтиране на страничната метла

Благодарение на плаващата опора на страничната метла при износване на четината рефлексорът за метене се настройва автоматично.

1. Изключете машината, вж. глава *Изключване на машината*.

##### Проверка:

2. Проверете страничната метла за износване, повреди и навити, еластични предмети като ленти, шнурове и т.н. Сменете страничната метла с нова при износване,

повреди и незадоволителен резултат от почистването, респ. отстранете навитите предмети.

#### Фигура S

- ① Странична метла
- ② Винт (3 броя)

#### Демонтиране:

3. Развийте винтовете.
4. Свалете страничната метла.
5. Почистете държача на страничната метла.

#### Монтиране:

6. Поставете новата странична метла на държача на страничната метла.
7. Затегнете винтовете.

#### Настройка/демонтаж/монтаж на уплътняващите лайстни

##### Указание

Движението по инерция на предната и задната уплътнителна лайстна определя обръщането на уплътняващите лайстни назад при движение напред. Настройте съответно страничните уплътняващи лайстни, стойности за настройка вж. в Таблица на стойностите за настройка на уплътняващите лайстни.

1. Изключете машината, вж. глава *Изключване на машината*.

#### Настройка:

2. Отворете съответната обшивка, вж. глава *Отваряне/затваряне на лява/дясна обшивка*.
3. Развийте винтовете или гайките на закрепващата планка на съответната уплътняваща лайстна.

#### Фигура V

- ① Закрепваща планка
  - ② Странична уплътнителна лайстна
  - ③ Предна уплътнителна лайстна
  - ④ Задна уплътнителна лайстна
4. Настройте уплътняващата лайстна чрез преместване в продълговатите отвори.
  5. Затегнете винтовете или гайките на закрепващата планка на съответната уплътняваща лайстна.

#### Демонтаж/монтаж:

6. Развийте винтовете или гайките на закрепващата планка на съответната уплътняваща лайстна.
7. Свалете монтажната планка и уплътняващата лайстна.
8. Монтажът се извършва в обратна последователност.

#### Указание за монтаж

Настройте уплътняващата лайстна преди затягането на винтовете или гайките.

9. Затворете лявата или дясната обшивка, вж. глава *Отваряне/затваряне на лява/дясна обшивка*.

#### Таблица Стойности за настройка на уплътняващите лайстни:

Уплътнителна лайстна	Стойности за настройка
Странична уплътнителна лайстна	Разстояние от пода 1–3 mm
Предна уплътнителна лайстна	Движение по инерция 10–15 mm
Задна уплътнителна лайстна	Движение по инерция 5-10 mm

#### Демонтаж/почистване/монтаж на филтъра за прах

#### ⚠ ОПАСНОСТ

**Опасност за здравето поради наличие на прах**  
При работи по системата на филтъра носете прахозащитна маска и защитни очила.

Спазвайте правилата за безопасност при боравене с фин прах.

1. Изключете машината, вж. глава *Изключване на машината*.

#### Демонтаж:

2. Изчакайте най-малко 1 минута, докато автоматичното почистване на филтъра за прах приключи и прахът в корпуса на филтъра се слегне.
3. Хванете удълбочението за хващане и вдигнете повърхността на поставката нагоре.

#### Фигура W

- ① Повърхност на поставката
  - ② Удълбочение за хващане
  - ③ Лост
  - ④ Филтър за прах
4. Придвигнете лоста надясно във фиксатора.
  5. Извадете филтъра за прах нагоре.

#### Почистване:

6. Проверете филтъра за прах за замърсяване и повреди, при необходимост го почистете или сменете.

#### ВНИМАНИЕ

Не почиствайте филтъра за прах със съгъстен въздух или четка. За почистването го изтупайте внимателно или го почистете с прахосмукачка.

#### Монтаж:

7. Монтажът се извършва в обратна последователност.

#### Демонтаж/монтаж на задно колело

#### ⚠ ОПАСНОСТ

**Опасност за живота при повдигане на машината!**

При повдигане на машината има опасност за живота поради изплъзване на автомобилния крик.

В никакъв случай не сядайте или лягайте под повдигнатата машина.

Повдигайте машината само ако тя е върху устойчива, хоризонтална основа, и я осигурете срещу самоволно придвижване.

Повдигайте машината само с подходящи и проектирани за теглото на машината автомобилни крикове.

Поставяйте автомобилните крикове само на обозначените на рамата на автомобила места.

#### Демонтаж:

1. Паркирайте машината на твърда, хоризонтална повърхност.
2. Изключете машината, вж. глава *Изключване на машината*.
3. Отворете съответната обшивка, вж. глава *Отваряне/затваряне на лява/дясна обшивка*.
4. Осигурете срещуположното задно колело с подложни клинове срещу самоволно придвижване.
5. Развийте болта на колелото ок. 1 оборот, напр. с кръстовиден ключ, обратно на часовниковата стрелка.

#### Фигура O

- ① Точка за закрепване на автомобилния подеменник
  - ② Символ точка за закрепване на автомобилния подеменник
  - ③ Подложна шайба
  - ④ Болт на колелото
  - ⑤ Задно колело
6. Поставете подходящ автомобилен подеменник в точката за закрепване на автомобилния подеменник и повдигнете машината, докато задното колело може да се върти свободно във въздуха.  
Тегла на машината - вж. глава *Технически данни*.
  7. Развийте болта на колелото и го свалете заедно с подложната шайба.
  8. Свалете задното колело от главината на колелото.
  9. Предайте дефектното колело в специализиран сервиз за ремонт или го сменете.

## Монтаж:

10. Поставете задното колело върху главината на колелото.
11. Затегнете ръчно болта на колелото с подложната шайба, напр. с кръстовиден ключ, по посока на часовниковата стрелка.
12. Спуснете машината.
13. Затегнете болта на колелото.  
Въртящ момент на затягане: 56 Nm.
14. Затворете съответната облицовка, вижте глава *Отваряне/затваряне на лява/дясна облицовка*.
15. Отстранете подложните клинове.

### Демонтиране/монтиране на предно колело

1. Възложете демонтирането и монтирането на предното колело на сервиз.

### Проверка на нивото на хидравлично масло/доливане на хидравлично масло

#### Указание

Хидравличната система на машината представлява затворена система без разход за работни материали. Докато няма течове, не е необходимо да се проверява нивото на хидравличното масло. Ако се установят течове или неправилни функции, информирайте сервиза и възложете ремонт на хидравличната система.

### Монтиране/демонтиране на предпазната подпора на резервоара за отпадъци

#### Монтаж:

1. Спрете машината на твърда, хоризонтална повърхност.
2. Повдигнете резервоара за отпадъци изцяло, вж. глава *Изпразване на резервоара за отпадъци*.
3. Изключете машината, вж. глава *Изключване на машината*.
4. Отворете дясната облицовка, вж. глава *Отваряне/затваряне на лява/дясна облицовка*.
5. Свалете предпазната подпора.
  - а Извадете шплинтовете от болтовете.
  - б Извадете болтовете и свалете предпазната опора от напречната греда.

#### Фигура P

6. Поставете предпазната подпора между дясната напречна греда и дясното подемно рамо, както е показано.

#### Фигура Q

7. Монтирайте болтовете.
  - а Поставете болтовете в отворите.
  - б Поставете шплинтовете в отворите на болтовете, докато шплинтовете се застопорят.

#### Фигура R

### ВНИМАНИЕ

#### Опасност от повреда!

Повдигането или спускането на резервоара за отпадъци при монтирана предпазна подпора води до повреда на машината и на предпазната подпора! За да се предотврати хидравличното повдигане или спускане на резервоара за отпадъци, при монтирана предпазна подпора не е възможно затварянето на дясната облицовка. Това активира предпазната верига.

Не затваряйте дясната облицовка със сила!

#### Демонтаж:

8. Демонтажът се извършва в обратна последователност.

## Помощ при повреди

### ⚠ ПРЕДУПРЕЖДЕНИЕ

#### Опасност от наранявания и повреди при работи по части под напрежение!

При работи по части под напрежение на машината може да се стигне до наранявания поради електрически удар и повреди на машината.

Преди да извършвате работи по проверка, поддръжка или почистване, изключете машината, извадете мрежовия

щепсел на зарядното устройство от контакта и изключете захранването с напрежение на машината. Възлагайте извършването на ремонти на компоненти под напрежение само на оторизиран сервиз.

### ⚠ ПРЕДУПРЕЖДЕНИЕ

#### Опасност от наранявания поради неочаквано стартиране на двигатели и системи!

При включена машина двигатели или системи могат да стартират неочаквано и да причинят наранявания напр. поради притискане, премазване или срязване.

Преди да извършвате работи по проверка, поддръжка или почистване, изключвайте машината и изваждайте ключа на ключовия прекъсвач.

С помощта на следната таблица можете да отстраните сами по-малки повреди.

При всякакви повреди, които не са посочени тук, се свържете със сервиза!

### Демонтаж/монтаж на предпазител

#### ВНИМАНИЕ

#### Опасност от повреда при употреба на неподходящи предпазител!

При употреба на предпазител, които не съответстват на предписанията на производителя, електрическите и електронните компоненти могат да се повредят необратимо.

Използвайте само предпазител, които по форма (щепселен предпазител, лентов предпазител) и сила на тока (А) отговарят на предписанията на производителя. При отказ на някоя от функциите проверете съответния предпазител и при необходимост го сменете. При необходимост се обърнете към сервиза.

#### Демонтаж:

1. Изключете машината, вж. глава *Изключване на машината*.
2. Изключете захранващото напрежение, вж. глава *Изключване/създаване на захранващо напрежение*.
3. Отворете лявата облицовка, вж. глава *Отваряне/затваряне на лява/дясна облицовка*.
4. Развийте винта.

#### Фигура X

- ① Винт
  - ② Капак кутия за електроника
  - ③ Блокиращо приспособление
5. Дръпнете малко напред капака на кутията за електроника, откачете го от фиксиращата кука отзад и го свалете.
  6. Определете дефектния предпазител.
  7. Свалете капака на съответния предпазител.

#### Фигура Y

- ① Предпазител F1 (щепселен предпазител 30 A)
  - ② Предпазител F2 (лентов предпазител 150 A)
  - ③ Предпазител F3 (лентов предпазител 200 A)
  - ④ Капак на предпазителя
8. Демонтирайте предпазителя.
    - а Щепселен предпазител: Извадете щепселния предпазител от държача на предпазителя.
    - б Лентов предпазител: Развийте гайките и извадете остатъците от лентовия предпазител от държача на предпазителя.

#### Монтаж:

9. Монтирайте предпазителя.
  - а Щепселен предпазител: Поставете щепселния предпазител докрай в държача на предпазителя.
  - б Лентов предпазител: Поставете лентовия предпазител в държача на предпазителя и го затегнете с гайките.
10. Поставете капака на предпазителя.
11. Закачете капака на кутията за електроника за фиксиращата кука и го бутнете назад.

12. Затегнете винта.

13. Затворете лявата обшивка, вж. глава *Отваряне/затваряне на лява/дясна обшивка.*

14. Създайте захранващото напрежение, вж. глава

*Изключване/създаване на захранващо напрежение.*

### Неизправности

Грешка	Причина	Отстраняване
<b>Машината не се движи.</b>	Захранващото напрежение на машината е прекъснато.	<ol style="list-style-type: none"><li>1. Седнете на седалката на водача, за да се активира контактният прекъсвач на седалката.</li><li>2. Проверете дали прекъсвачът за аварийно изключване е натиснат, при необходимост освободете прекъсвача за аварийно изключване, вж. глава <i>Прекъсвач за аварийно изключване.</i></li><li>3. Завъртете ключа в ключовия прекъсвач на положение "I".</li><li>4. Вижете състоянието на зареждане на акумулатора на дисплея, при необходимост заредете акумулатора, вж. глава <i>Зареждане на акумулатора.</i></li><li>5. Проверете дали лявата и дясната обшивка са затворени, при необходимост ги затворете, вж. глава <i>Отваряне/затваряне на лява/дясна обшивка.</i></li><li>6. Проверете дали щекерът на акумулатора е правилно включен, при необходимост го включете правилно, вж. глава <i>Изключване/създаване на захранващо напрежение.</i></li><li>7. Проверете предпазителите, при необходимост ги сменете, вж. глава <i>Демонтаж/монтаж на предпазител.</i></li><li>8. Ако машината продължава да не се движи, информирайте сервиза.</li></ol>
<b>Прах при метене/недостатъчна смукателна мощност.</b>	Резервоарът за отпадъци е пълен.	<ol style="list-style-type: none"><li>1. Изпразнете резервоара за отпадъци, вж. глава <i>Изпразване на резервоара за отпадъци.</i></li></ol>
	Филтърът за прах е запушен.	<ol style="list-style-type: none"><li>1. Почистете филтъра за прах, при силно замърсяване го сменете, вж. глава <i>Демонтаж/почистване/монтаж на филтъра за прах.</i></li></ol>
	Филтърът за прах е повреден.	<ol style="list-style-type: none"><li>1. Сменете филтъра за прах, вж. глава <i>Демонтаж/почистване/монтаж на филтъра за прах.</i></li></ol>
	Филтърът за прах е монтиран неправилно.	<ol style="list-style-type: none"><li>1. Монтирайте филтъра за прах правилно, вж. глава <i>Демонтаж/почистване/монтаж на филтъра за прах.</i></li></ol>
	Уплътняващите лайстни на корпуса на метящия валик са настроени неправилно.	<ol style="list-style-type: none"><li>1. Настройте уплътняващите лайстни правилно, вж. глава <i>Настройка/демонтаж/монтаж на уплътняващите лайстни.</i></li></ol>
	Уплътняващите лайстни на корпуса на метящия валик са износени.	<ol style="list-style-type: none"><li>1. Сменете уплътняващите лайстни, вж. глава <i>Настройка/демонтаж/монтаж на уплътняващите лайстни.</i></li></ol>
	Уплътненията на корпуса на филтъра са разхлабени или повредени.	<ol style="list-style-type: none"><li>1. Предайте на сервиза за смяна или правилно поставяне на уплътненията на корпуса на филтъра.</li></ol>
	Уплътняващите лайстни на капака на резервоара за отпадъци са разхлабени или повредени.	<ol style="list-style-type: none"><li>1. Предайте на сервиза за смяна или правилно поставяне на уплътняващите лайстни на капака на резервоара за отпадъци.</li></ol>
<b>Резултатът от почистването не е задоволителен.</b>	Страничната метла е износена.	<ol style="list-style-type: none"><li>1. Сменете страничната метла с нова, вж. глава <i>Проверка/демантиране/монтиране на страничната метла.</i></li></ol>
	Метящият валик е износен.	<ol style="list-style-type: none"><li>1. Сменете метящия валик с нов, вж. глава <i>Демонтаж/проверка/монтаж на метящия валик.</i></li></ol>
	Уплътнителните лайстни на корпуса на метящия валик са настроени неправилно.	<ol style="list-style-type: none"><li>1. Настройте уплътнителните лайстни правилно, вж. глава <i>Настройка/демонтаж/монтаж на уплътняващите лайстни.</i></li></ol>
	Уплътнителните лайстни на корпуса на метящия валик са износени.	<ol style="list-style-type: none"><li>1. Сменете уплътнителните лайстни с нови, вж. глава <i>Настройка/демонтаж/монтаж на уплътняващите лайстни.</i></li></ol>
	Въртящата се клапа за мокри повърхности е отворена.	<ol style="list-style-type: none"><li>1. Затворете въртящата се клапа за мокри повърхности.</li></ol>
	Клапанът за груби отпадъци е отворен.	<ol style="list-style-type: none"><li>1. Предайте клапана за груби отпадъци на сервиза за ремонт.</li></ol>

Грешка	Причина	Отстраняване
<b>Метящият валик или страничните метли не се въртят.</b>	Захранващото напрежение на машината е прекъснато.	1. Създайте захранващото напрежение, вж. глава <i>Машината не се движи.</i>
	Настроена е програмата "Движение".	1. Поставете превключвателя за избор на програма на "Метене с метящ валик" или "Метене с метящ валик и странични метли", вж. глава <i>Прекъсвач за избор на програма.</i>
	Метящият валик, респ. страничните метли са блокирани.	1. Проверете метящия валик, респ. страничните метли за завити, меки предмети като ленти, шнурове и др. и при наличие на такива ги отстранете, вж. глава <i>Демонтаж/проверка/монтаж на метящия валик и Проверка/демантиране/монтиране на страничната метла.</i>
	Резервоарът за отпадъци не е спуснат докрай.	1. Спуснете резервоара за отпадъци докрай, вж. глава <i>Изпразване на резервоара за отпадъци.</i>
<b>Резервоарът за отпадъци не може да се изпразни.</b>	Захранващото напрежение на машината е прекъснато.	1. Създайте захранващото напрежение, вж. глава <i>Машината не се движи.</i>
	Пренебрегнат е режимът на обслужване с две ръце за безопасно изпразване на резервоара за отпадъци.	1. Изпразнете резервоара за отпадъци в режим на обслужване с две ръце, вж. глава <i>Изпразване на резервоара за отпадъци.</i>
	Левият и десният осигурителен болт на резервоара за отпадъци са срязани.	1. Предайте на сервиза за смяна на осигурителните болтове.
	Настроена е програмата "Метене с метящ валик" или "Метене с метящ валик и странични метли".	1. Поставете превключвателя за избор на програма на "Движение", вж. глава <i>Прекъсвач за избор на програма</i>
<b>Дясната обшивка не може да се затвори.</b>	Резервоарът за отпадъци е фиксиран с предпазната подпора.	1. Демантирайте предпазната подпора, вж. глава <i>Монтиране/демантиране на предпазната подпора на резервоара за отпадъци.</i>

### Принадлежности/износващи се части

По-долу е дадено извлечение на износващи се части и принадлежности по избор.

Износващи се части и принадлежности	Описание/указание	Каталожен №
Странична метла, Standard	За вътрешни и външни повърхности.	6.905-986.0
Странични метли, меки	За фин прах, употреба върху вътрешни и външни повърхности. Устойчив на мокрене	6.906-133.0
Странични метли, твърди	За отстраняване на упорити замърсявания навън. Устойчив на мокрене	6.906-065.0
Метящ валик, Standard	За вътрешни и външни повърхности. Устойчив на износване и на влага	6.905-095.0
Метящ валик, мек	За фин прах, употреба върху вътрешни и външни повърхности. Устойчив на мокрене	6.905-190.0
Метящ валик, твърд	За отстраняване на упорити замърсявания навън. Устойчив на мокрене	6.905-191.0
Филтър за прах		6.414-532.0
Уплътнителна лайсна, странична вляво и вдясно		5.365-078.0
Уплътнителна лайсна, задна		5.365-053.0

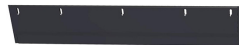
Износващи се части и принадлежности	Описание/указание	Каталожен №
Уплътнителна лайсна, предна		5.294-000.0
Задно колело	Като резервна част.	6.435-845.0
Акумулатор 24 V, 240 Ah		6.654-112.0

Принадлежност и	Описание/указание	Каталожен №
Зарядно устройство, преносимо		6.654-442.0
Комплект колела, без покритие		2.853-048.0
Приставка странична метла, отляво	*	2.852-913.0
Монтажен комплект защитен покрив	*	2.852-828.0
Монтажен комплект пръскаща система	*	2.852-835.0
Монтажен комплект сигнална лампа за кръгово осветление	*	2.852-911.0
Монтажен комплект работна дължина	*	2.852-904.0



Принадлежност и	Описание/указание	Каталожен №
Монтажен комплект насочени светлини	*	2.852-995.0
Монтажен комплект защитна броня	*	2.852-491.0
Монтажен комплект задни фарове	*	2.853-042.0
Прикачен комплект държач на засмукващото приспособление	*	2.853-030.0
Прикачен комплект допълнителни странични метли	*	2.853-034.0

Принадлежност Home Base	Описание/указание	Каталожен №
Адаптер	За фиксиране на принадлежността на шината Home Base.	5.035-488.0
Двойна кука	Може да се използва само в комбинация с адаптер.	6.980-077.0
Резервоар за почистващ препарат	Може да се използва само в комбинация с адаптер.	4.070-006.0
Комплект Home Base грайфер за груби замърсявания	Грайфер за груби замърсявания с крепежни елементи.	4.035-524.0

\* Изисква се монтаж от сервиза.

### Гаранция

Във всяка държава са валидни издадените от нашия оторизиран дистрибутор гаранционни условия. Евентуални повреди на Вашия уред ще отстраним в рамките на гаранционния срок безплатно, ако се касае за дефект в материалите или производствен дефект. В случай на предявяване на право на гаранция, се обърнете към Вашия дистрибутор или към най-близкия оторизиран сервиз, като представите касовата бележка. (Адрес, вж. задната страна)

### Технически данни

		KM 100/120 R Вр	KM 100/120 R Вр Ракс
<b>Данни за мощността на уреда</b>			
Скорост на движение (макс.)	km/h	5,5	5,5
Работна скорост (макс.)	km/h	5,5	5,5
Способност за изкачване (макс.)	%	12	12
Работна ширина без странични метли	mm	730	730
Работна ширина с 1 странични метли	mm	1000	1000
Работна ширина с 2 странични метли	mm	1280	1280
Тип защита		IPX 3	IPX 3
<b>Теоретична мощност на единица площ</b>			
Повърхностна мощност без странични метли	m <sup>2</sup> /h	4015	4015
Повърхностна мощност с 1 странични метли	m <sup>2</sup> /h	5500	5500
Повърхностна мощност с 2 странични метли	m <sup>2</sup> /h	7040	7040
<b>Акумулатор</b>			
Тип акумулатор		–	24 V 4 HPzS 240, оловно-киселинен, не се нуждае от поддръжка
Капацитет на акумулатора	Ah	–	240
Време за зареждане при напълно зареден акумулатор	h	–	10 ... 15
Продължителност на работа при напълно зареден акумулатор	h	–	3,5
Напрежение на акумулатора	V	–	24
Тегло на акумулатора	kg	–	195
Съдържание на електролит	l	–	38
<b>Зарядно устройство</b>			
Мрежово напрежение	V	–	230
Изходящо напрежение	V	–	24
Изходящ ток	A	–	30
<b>Условия на заобикалящата среда</b>			
Околна температура	°C	-5 ... +40	-5 ... +40
Влажност на въздуха, неоросяваща	%	20 ... 90	20 ... 90
<b>Размери и тегла</b>			
Дължина	mm	1660	1660
Широчина	mm	1110	1110
Височина	mm	1355	1355

		<b>KM 100/120 R Bp</b>	<b>KM 100/120 R Bp Pack</b>
Собствено тегло	kg	490	490
Собствено тегло (транспортно тегло)	kg	490	684
Допустимо общо тегло	kg	1060	1060
Ширина метящ валик	mm	730	730
Диаметър метящ валик	mm	285	285
Диаметър странична метла	mm	410	410
<b>Резервоар за отпадъци</b>			
Обем на резервоара за отпадъци	l	120	120
Макс. полезен товар на резервоара за отпадъци	kg	150	150
Височина на разтоварване (макс.)	mm	1520	1520
<b>Филтърна и смукателна система</b>			
Филтрираща повърхност на филтъра за прах	m <sup>2</sup>	6	6
Категория на употреба		U	U
<b>Ходов двигател (електрически)</b>			
Тип на двигателя		Постояннотоков двигател с постоянен магнит за движение напред и назад	Постояннотоков двигател с постоянен магнит за движение напред и назад
Конструкция		Двигател на главината на колелото в предното колело	Двигател на главината на колелото в предното колело
Номинално напрежение	V	24	24
Номинален ток	A	40	40
Номинална мощност (механична)	W	780	780
Обороти на двигателя	1/min	безстепенно	безстепенно
Тип защита		IP 44	IP 44
<b>Двигател странични метли (електрически)</b>			
Тип на двигателя		Постояннотоков двигател с постоянен магнит	Постояннотоков двигател с постоянен магнит
Конструкция		Двигател с редуктор (ъглова предавка)	Двигател с редуктор (ъглова предавка)
Номинално напрежение	V	24	24
Номинален ток	A	8,5	8,5
Номинална мощност (механична)	W	80	80
Обороти на странична метла	1/min	80	80
Тип защита		IP 44	IP 44
<b>Двигател на вентилатора и на метящия валик (електрически)</b>			
Тип на двигателя		Постояннотоков двигател с постоянен магнит	Постояннотоков двигател с постоянен магнит
Конструкция		B14	B14
Номинално напрежение	V	24	24
Номинален ток	A	32	32
Номинална мощност (механична)	W	600	600
Обороти	1/min	3500	3500
Тип защита		IP 54	IP 54
<b>Гуми</b>			
Размер на гумите, предни	mm	ø 300	ø 300
Размер на гумите, задни		4.00-8	4.00-8
Пълно налягане на гумите	MPa (bar)	0,6 (6)	0,6 (6)
<b>Установени стойности съгласно EN 60335-2-72</b>			
Стойност на вибрацията ръка-рамо	m/s <sup>2</sup>	1,4	1,4
Стойност на вибрацията ръка-рамо, несигурност K	m/s <sup>2</sup>	0,2	0,2
Стойност на вибрацията - седалка	m/s <sup>2</sup>	0,3	0,3
Стойност на вибрацията на седалката, несигурност K	m/s <sup>2</sup>	0,1	0,1
Ниво на звуково налягане L <sub>PA</sub>	dB(A)	74	74
Несигурност L <sub>PA</sub> и L <sub>WA</sub>	dB(A)	3	3
Ниво на звукова мощност L <sub>WA</sub>	dB(A)	92	92

		КМ 100/120 R Bp	КМ 100/120 R Bp Pack
Ниво за звукова мощност $L_{WA}$ + несигурност $L_{WA}$	dB(A)	94	94

Запазваме си правото на технически промени.

## Декларация за съответствие на ЕС

С настоящото декларираме, че посочената по-долу машина по своята концепция и конструкция, както и в пуснатото от нас на пазара изпълнение, съответства на приложимите основни изисквания за безопасност и опазване на здравето, определени в директивите на ЕС. При несъгласувана с нас промяна на машината тази декларация губи своята валидност.

Продукт: Метачна изсмукваща машина

Тип: 1.280-xxx

### Приложими директиви на ЕС

2006/42/ЕО (+2009/127/ЕО)

2000/14/ЕО

2014/30/ЕС

2014/53/ЕС (TCU)

### Приложими хармонизирани стандарти

EN 60335-1

EN 60335-2-72

EN 62233: 2008

EN 55012: 2007 + A1: 2009

EN 61000-6-2: 2005

### TCU

EN 301 511 V12.5.1

EN 300 440 V2.1.1

EN 300 328 V2.2.2

EN 300 330 V2.1.1

EN 62311: 2008

### Ниво на звукова мощност dB(A)

КМ 100/120 R BAT

Измерено: 92

Гарантирано: 94

### Приложими национални стандарти

-

### Приложима процедура за оценяване на съответствието

2000/14/ЕО: Приложение V

Подписващите лица действат от името и като пълномощници на управителния орган.



H. Jenner

Chairman of the Board of Management



S. Reiser

Director Regulatory Affairs & Certification

Пълномощник по документацията:

S. Reiser

Alfred Kärcher SE & Co. KG

Alfred-Kärcher-Str. 28 - 40

71364 Winnenden (Germany)

Тел.: +49 7195 14-0



Факс: +49 7195 14-2212

Виненден, 2022/01/01

## Sisukord

Üldised juhised .....	372
Ohutusjuhised .....	372
Sihtotstarbeline kasutamine .....	373
Keskonnakaitse .....	373
Lisavarustus ja varuosad .....	373
Tarne kontrollimine .....	374
Funktsioon .....	374
Seadme kirjeldus .....	374
Enne kasutamist .....	375
Akud / laadijad .....	375
Käikuvõtmine .....	377
Käitus .....	377
Transport .....	379
Ladustamine .....	379
Hooldus ja jooksevremont .....	379
Abi rikete korral .....	382
Tarvikud / kuluosad .....	384
Garantii .....	384
Tehnilised andmed .....	385
EL vastavusdeklaratsioon .....	386

## Üldised juhised

  Enne masina esmakordset kasutamist lugege see alapärane kasutusjuhend ning aku ja laadijaga kaasasolevad kasutusjuhendid läbi ja toimige nende järgi. Hoidke alapärased kasutusjuhendid hilisemaks kasutamiseks või järgmise omaniku tarbeks alles.

## Ohutusjuhised

### Ohuastmed

#### ⚠ OHT

• Viide vahetult ähvardavale ohule, mis võib põhjustada raskeid kehavigastusi või lõppeda surmaga.

#### ⚠ HOIATUS

• Viide võimalikule ohtlikule olukorrale, mis võib põhjustada raskeid kehavigastusi või lõppeda surmaga.

#### ⚠ ETTEVAATUS

• Viide võimalikule ohtlikule olukorrale, mis võib põhjustada kergeid vigastusi.

#### TÄHELEPANU

• Viide võimalikule ohtlikule olukorrale, mis võib põhjustada varakahjusid.

### Ohutusjuhised käsitemiseks

⚠ **OHT** • Ärge jätke seadet kunagi järelevalveta, kui seade ei ole tahtmatu liikumise eest kaitstud. Vajutage enne seadmest lahkumist alati seisupidurit.

⚠ **HOIATUS** • Kasutage seadet ainult sihtotstarbeliselt. Võtke arvesse kohalike asjaolusid ning pidage seadmega töötamisel silmas kolmandaid isikuid, eelkõige lapsi. • Enne masina kasutamist kontrollige masina, tööseadiste ja ohutusseadiste nõuete kohast seisukorda, talitlusvõimet ja töökindlust. Kui seisund ei ole laitmatu või töökindel, ei tohi masinat kasutada. • Järgige ohupiirkondades (nt tanklates) vastavaid ohutuseeskirju. Ärge kunagi käitage seadet plahvatusohtlikes ruumides. • Seade ei ole mõeldud kasutamiseks piiratud füüsiliste, sensorsete või vaimsete võimetega isikutele või kogemuste ja/või teadmiste puudumisel. • Seadet tohivad kasutada ainult need inimesed, keda on seadme käsitemise osas juhendatud või kes on tõendanud oma käsitemisoskusi ja keda on selgesõnaliselt volitatud seadet kasutama. • Kandke masina käsitemisel või hooldamisel tiheadalt liibuvaid riideid ja vastupidavaid jalatseid. • Ärge kasutage masinat piirkondades, kus on võimalus allakukkuvate esemetega pihta saada. • Teostage laste üle järelevalvet kindlustamiseks, et nad seadmega ei mängi. • Lapsed ja noorukid ei tohi seadet käitada. • Sinise kohtvalgustusega varustatud seadmete korral ärge vaadake otse valgusallikasse. • Masina operaator vastutab teiste isikute või nende omandiga aset leidnud õnnetuste eest.

• Kontrollige enne paigaltvõttu lähipiirkonda nt laste ja loomade suhtes. Pidage alati silmas piisavat nähtavust. • Tõmmake võti võtmelülitist välja või eemaldage Kärcheri intelligentne võti (KIK) masina kinnituspesast, et vältida masina volitamata kasutamist.

### Ohutusjuhised sõidurežiimiks

**Märkus** • Ümberkukkumisohtu loetelu ei pruugi olla täielik. **OHT** • Ümberkukkumisoht liiga suurtel tõusudel ja kallakutel! Järgige tõusudel ja kallakutel sõitmisel peatükis Tehnilised andmed esitatud maksimaalselt lubatud väärtusi. • Ümberkukkumisoht liiga suure külgmise kalde korral! Järgige peatükis Tehnilised andmed esitatud maksimaalselt lubatud väärtusi, kui sõidate tõusudel ja kallakutel risti langusjoonega. • Ümberkukkumisoht ebastabiilse aluspinna korral! Sõitke masinaga eranditult kindlal aluspinna. • Õnnetusohu kohandamata kiiruse tõttu. Sõitke kurvides aeglaselt.

### Akurežiimiga seadmed

⚠ **OHT** • Plahvatusohu! Laadige akusid ainult sobiva laadijaga • Akude laadimisel suletud ruumides tekib äärmiselt plahvatusohtlik gaas. Laadige akusid ainult hästi õhutatud ruumides. • Aku lähedal või akude laadimisruumis ei tohi Te käsitseda lahustit leeki, tekitada sädemeid või suitsetada. • Plahvatusohu ja lühised. Ärge asetage tööriista või muud sarnast aku peale.

⚠ **ETTEVAATUS** • Vigastusohu akuhappe tõttu. Järgige vastavaid ohutuseeskirju.

**TÄHELEPANU** • Järgige aku- ja laadijatootja käituskorraldusi. Järgige seadusandja soovitusi akudega ümberkäimisel. • Ärge jätke kunagi akusid tühjenenud seisundis seisma, laadige akud nii ruttu kui võimalik jälle täis. • Hoidke akud lekkevoolude vältimiseks puhta ja kuivana. Kaitske akusid mustuse, nt metallitolmu eest. • Utiliseerige äratarvitatud akud keskkonnasäästlikult vastavalt EÜ direktiivile 91/157/EMÜ või vastavatele siseriiklikele eeskirjadele.

### Ohutusjuhised transportimiseks

#### ⚠ ETTEVAATUS

• Õnnetusjuhtumite või vigastuste vältimiseks peate Te transportimisel järgima seadme kaalu, vt peatükki Tehnilised andmed kasutusjuhendist. • Pange enne transportimist mootor seisma. Kinnitage seade kaalu arvesse võttes, vt peatükki Tehnilised andmedkasutusjuhendis.

### Hooldus ja jooksevremont

⚠ **HOIATUS** • Ühendage enne elektrisüsteemil teostatavaid töid aku lahti. • Enne puhastamist, hooldust, osade vahetamist ja ümberlülitamist teisele funktsioonile peate Te seadme välja lülitama ja süütevõtme välja tõmbama.

⚠ **ETTEVAATUS** • Laske parandamisi läbi viia ainult heakskiidetud kliendi teeninduspunktidel või antud piirkonna erialaspetsialistidel, kes on tuttavad kõigi asjakohaste ohutuseeskirjadega.

**TÄHELEPANU** • Pidage silmas mitte kohtkindlate kaubanduslikult kasutatavate seadmete ohutusalast kontrolli kohalike kehtivate eeskirjade järgi (nt Saksamaal: VDE 0701). • Lühised või muud kahjustused. Ärge puhastage seadet voolik- või kõrgsurveveejoaga. • Teostage töid seadmel alati sobivate kinnastega.

### Ohutusseadised

Ohutusseadised on ette nähtud kasutaja kaitseks ning neid ei tohi käigust võtta või nende funktsioonidest kõrvale hiilida.

**Järgige ohutusjuhiseid peatükkides!**

### Vasak ja parem kattepaneel

Vasak ja parem kattepaneel sisaldavad turvalüliteid, mis lülitavad masina ebakorrektselt suletud vasaku või parema kattepaneeli korral välja.

Sõidu- ja puhastusfunktsioonid on aktiivsed ainult siis, kui vasak ja parem kattepaneel on õigesti suletud.

### Pühkmehahuti kahe-käe-käsitsemine

Et vältida sekkumist tühjendusmehhanismi ja pühkmehahuti pööramispiirkonda, on pühkmehahuti tõstmine, langetamine ja tühjendamine võimalik ainult kahe-käe-käsitsemisega.

### Pühkmehahuti ohutusala tugipost

Pühkmehahuti all on lubatud viibida ainult siis, kui see on täielikult üles tõstetud ja kindlustatud allakukkumise vastu selleks ettenähtud, asjatundlikult paigaldatud ohutusala tugipostiga.

### Istme kontaktlüliti













Istme kontaktlüliti tagab, et sõidu- ja puhastusfunktsioonid on aktiivsed ainult siis, kui inimene istub juhiistmel.

### Avarii-välja-lüliti

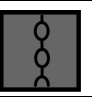
Ohu korral saab kõik sõidu- ja puhastusfunktsioonid kohe välja lülitada, vajutades avarii-välja-lüliti.

Lahtilukustamiseks keerake avarii-välja-lüliti punast nuppu.

### Sümbolid masinal

	<b>⚠ OHT</b> <b>Tuleoht</b> Ärge pühkige põlevaid või hõõguvaid esemeid nagu nt sigarette, tikke või muud sarnast.
	<b>⚠ OHT</b> <b>Õnnetusoht ümberkukkumise tõttu</b> Kasutage kõrgtühjendusüsteemi ainult tasasel aluspinnal.
	<b>⚠ HOIATUS</b> <b>Vigastusoht</b> Muljumis- ja löikeoht rihmadel, külgharjadel, pühkmehahutil, kattel.
	<b>⚠ HOIATUS</b> <b>Vigastusoht</b> Lõike- ja muljumisvigastused sisemuses liikuvate sõidukiosade tõttu. Ärge pistke jäsemeid seadme avadesse.
	Rehvi täiterõhk
	Tungraua toetuspunkt
	Kinnituspunkt
	Hoiustamispinna max kandevõime 20 kg
	Max koormus 150 kg
	Jämemustuse klapi pedaal
	Märgpühkeklapp
	Tolmufiltri vabastamine, kinnitamine

### Sihtotstarbeline kasutamine

Kasutage akurežiimiga pühkimismasinat põrandapindade puhastamiseks sise- ja välispiirkonnas.

Pühkimismasin on ette nähtud kaubanduslikuks kasutamiseks.

Kasutage pühkimismasinat järgmiste ettenähtud kasutusvaldkondade jaoks:

- 1 Parkimisplatsid
- 2 Könniteed
- 3 Tootmishooned
- 4 Logistikapiirkonnad
- 5 Hotellid
- 6 Jaekaubandus
- 7 Ladustamisalad

Kasutage pühkimismasinat eranditult antud kasutusjuhendi andmete kohaselt. Iga sellest ulatuslikumat kasutusviisi loetakse mittesihtotstarbeliseks. Sellest tulenevate kahjude eest ei vastuta tootja, risk lasub ainult kasutajal.

Pühkimismasinal ei tohi teostada muudatusi.

Sõita tohib ainult ettevõtte või selle voliniku poolt lubatud pindadel ning puhastada ainult neid pindu.

### Ette nähtav väärkasutus

Ärge kunagi pühkige või imege sisse plahvatusohtlikke vedelikke, gaase, lahjendamata happeid või lahusteid (nt bensiini, värvi-vedeldit, kütteõli), need moodustavad imiõhuga koostoes plahvatusohtlikke aure või segusid.

Ärge kunagi pühkige või imege sisse atsetooni, lahjendamata happeid või lahusteid, kuna need rikuvad ja kahjustavad seadmel kasutatavaid materjale.

Ärge kunagi pühkige või imege sisse reaktiivseid metallitolme (nt alumiinium, magneesium, tsink), need moodustavad koostoes tugevalt aluseliste või happeliste puhastusvahenditega plahvatusohtlikke gaase.

Ärge pühkige või imege sisse põlevaid või hõõguvaid esemeid, esineb tuleoht.

Ärge pühkige tervist ohustavaid aineid.

Viibimine ohupiirkondades on keelatud. Käitamine plahvatusohtlikes ruumides on keelatud.

Saatjate kaasavõtmine on keelatud.

Esemete nihutamine / tõmbamine või transportimine ei ole selle seadmega lubatud.

### Sobivad katted pühkimiseks

- Asfalt
- Tööstuspõrand
- Tasanduskiht
- Betoon
- Sillutuskivid

### Keskonnakaitse

 Pakkematerjalid on taaskasutatavad. Palun utiliseerige pakendid keskkonnasäästlikult.

 Elektrilised ja elektroonilised seadmed sisaldavad väärtuslikke taaskasutatavaid materjale ja sageli koostisosid nagu patareid, akud või õli, mis võivad vales kasutamises või vales kõrvaldamises põhjustada potentsiaalset ohtu inimeste tervisele ja keskkonnale. Seadme nõuetekohaseks käitamiseks on neid koostisosid siiski vaja. Selle sümboliga tähistatud seadmeid ei tohi utiliseerida koos olmeprügiga.

### Juhised koostisainete kohta (REACH)

Kehtiva teabe koostisainete kohta leiate aadressilt:

[www.kaercher.de/REACH](http://www.kaercher.de/REACH)

### Kasutuskõlbmatu sõiduki utiliseerimine

Kasutuskõlbmatud sõidukid sisaldavad väärtuslikke taaskasutusvõimelise materjale. Teie sõiduki utiliseerimiseks soovime me koostööd utiliseerimisettevõtetega.

### Lisavarustus ja varuosad

Kasutage ainult originaalvaruosaid ja originaalvaruosaid, mis tagavad seadme ohutu ja tõrgeteta käituse.

Tarvikute ja varuosade kohta leiate teavet aadressilt

[www.kaercher.com](http://www.kaercher.com).

## Tarne kontrollimine

Palun teavitage sõiduki üleandmisel tuvastatud puudustest ja transpordikahjustest kohe oma edasimüüjat või kauplust.

## Funktsioon

Pühkimismasin töötab üleviskeprintsibil.

1. Pöörlev külghari puhastab pühkimispinna nurgad ja servad ning transpordib pühkmed pühkimisrulli ratta.
2. Pöörlev pühkimisrull transpordib pühkmed otse pühkmemahutisse.
3. Üleskeerutatud tolm eraldatakse pühkmemahutis tolmufiltri kaudu ja imipuhur imeb filtreeritud õhu välja.
4. Tolmufilter puhastatakse käituse ajal automaatselt.

## Seadme kirjeldus

### Käsitsemis- ja funktsioonielemendid

Jooniseid vt graafika lehekülgedelt

#### Joonis A

- ① Programmivalikulüliti\*
- ② Külgharja pööretearvu seadistusnupp
- ③ Displei\*\*
- ④ Hädaseiskamise lüliti
- ⑤ Töötule lüliti (valikuline)
- ⑥ Vilkuri lüliti (valikuline)
- ⑦ Sireeniklahv
- ⑧ Sõidusuunalüliti
- ⑨ Sõidupedaal
- ⑩ Võtmelüliti
- ⑪ Jämestustuse klapi pedaal
- ⑫ Pühkmemahuti vabastamise klahv
- ⑬ Veepihustussüsteemi lüliti (valikuline)
- ⑭ Tolmufiltripuhastuse klahv
- ⑮ Rooliratas
- ⑯ Parem kattepaneel
- ⑰ Pühkmemahuti ohutusala tugipost
- ⑱ Märkpühkeklapp
- ⑲ Juhiiste (istme kontaktülitiga)
- ⑳ Tüübisilt (kandeplaadil aku kohal)
- ㉑ Tolmufilter
- ㉒ Hoiustamispind
- ㉓ Vasak kattepaneel
- ㉔ Pühkmemahuti tõstmise / langetamise klahv
- ㉕ Pühkmemahuti klapi avamise / sulgemise klahv
- ㉖ Home-Base-siin
- ㉗ Istmeseadistushoob
- ㉘ Tagaratas
- ㉙ Tihendusliist (4 tk)
- ㉚ Pühkimisrull
- ㉛ Esiratas (elektriline ajam)
- ㉜ Parem külghari
- ㉝ Aku\*\*\*
- ㉞ Laadimiskaabel\*\*\*
- ㉟ Laadimispistik\*\*\*
- ㊱ Võrgukaabel\*\*\*
- ㊲ Kaasaskantav laadija\*\*\*
- ㊳ Sõitmine\*
- ㊴ Pühkimine pühkimisrulliga\*
- ㊵ Pühkimine pühkimisrulli ja külgharjaga\*

\* Kirjeldust vt peatükist *Programmivalikulüliti*

\*\* Kirjeldust vt peatükist *Displei*

\*\*\* ainult KM 100/120 R Bp Pack

#### Märkus

Kujutatud pole erivarustusi, mis on tehases monteeritud juba tellimisel või mida saab teenindus hiljem paigaldada, vt peatükki *Tarvikud / kuluosad*.

## Programmivalikulüliti

#### Märkus

Funktsioonid on aktiivsed ainult siis, kui võtmelüliti on asendis „I“.

#### Joonis B

- ① Sõitmine
  - Masina saab sõidutada kasutuskohta.
  - Pühkimisrull ja külghari on üles tõstetud ja välja lülitatud.
- ② Pühkimine pühkimisrulliga
  - Pühkimisrull langetatakse ja lülitatakse sisse.
- ③ Pühkimine pühkimisrulli ja külgharjadega
  - Pühkimisrull ning parem ja vasak (valikuline) külghari langetatakse ja lülitatakse sisse.

## Displei

#### Joonis C

- ① Displei
- ② Aku laadimise olek
- ③ Töötunniloendur

Kui võtmelüliti on asendis „I“, kuvatakse ekraanil järgmist:

- aku laetusetase %
- töötunniloendur

Kui ekraanile ilmub üks järgmistest teadetest, laske vastav klahv või sõidupedaal lahti:

- W 1 (Pühkmemahuti vabastamise klahv on vajutatud)
- W 2 (Pühkmemahuti tõstmise klahv on vajutatud)
- W 3 (Pühkmemahuti langetamise klahv on vajutatud)
- W 4 (Sõidupedaal on vajutatud)

Kui teadet kuvatakse endiselt, võtke ühendust teenindusega.

Kui ekraanile ilmub järgmine teade, võtke ühendust teenindusega:

- E ...,

Kui aku laetusetase on < 20 %, kostub iga 2 min järel juhisheli.

Laadige akut niipea kui võimalik, vt peatükki *Aku laadimine*.

Kui aku laetusetase on < 10 %, lülitatakse pühkimisrull ja külgharjad välja. Laadige aku kohe täis, vt peatükki *Aku laadimine*.

## Kattepaneelid

#### △ HOIATUS

#### Väärtalitus avatud kattepaneelide tõttu

Avage kattepaneeli ainult siis, kui võtmelüliti on asendis <0> ja võti on eemaldatud.

Käituse ajal on avamine keelatud.

#### Vasaku / parema kattepaneeli avamine / sulgemine

#### Avage järgmiste tegevuste jaoks vasak kattepaneel:

- Pühkimisrulli mahavõtmine / kontrollimine / paigaldamine, vt peatükki *Pühkimisrulli mahavõtmine / kontrollimine / paigaldamine*
- Masina puhastamine seestpoolt, vt peatükki *Masina puhastamine seestpoolt*
- Vasaku tagaratta mahavõtmine / paigaldamine, vt peatükki *Tagaratta mahavõtmine / paigaldamine*
- Kaitsme väljavahetamine, vt peatükki *Kaitsme mahavõtmine / paigaldamine*

#### Avage järgmiste tegevuste jaoks parem kattepaneel:

- Pingevarustuse lahutamine / loomine, vt peatükki *Pingevarustuse lahutamine / loomine*
- Aku laadimine, vt peatükki *Aku laadimine*
- Masina puhastamine seestpoolt, vt peatükki *Masina puhastamine seestpoolt*
- Parema tagaratta mahavõtmine / paigaldamine, vt peatükki *Tagaratta mahavõtmine / paigaldamine*
- 1. Masina väljalülitamine, vt peatükki *Masina väljalülitamine*.

#### Vasaku / parema kattepaneeli avamine:

2. Haarake ees vasaku / parema kattepaneeli haardesüvendist, tõstke seda veidi ja pöörake vasak / parem kattepaneel küljele.

#### Joonis D

Kujutatud KM 100/120 R G vasakul kattepaneelil

### Vasaku / parema kattepaneeli sulgemine:

3. Pöörake vasak /parem kattepaneel tagasi, kuni see fikseerub masinas kuuldavalt.

### Hoiustamispind

Hoiustamispinna maksimaalne lubatud kandevõime on 20 kg.

- 1 Hoolitsege lasti kindla kinnituse eest.

### Enne kasutamist

#### Masina mahalaadimine

#### ⚠ OHT

#### **Vigastus- ja kahjustusoht masina laadimisel!**

Masina laadimisel esineb vigastusoht masina eemaleveeremise, ümberkukkumise ja allakukkumise tõttu.

Järgige laadimisel masina kaalu ja mõõtmeid ning kasutage sobivat kaldteed.

Kindlustage masin laadimise ajal eemaleveeremise, ümberkukkumise ja allakukkumise eest.

Ärge kasutage laadimiseks kahveltõstukit.

Laadige masinat ainult tasasel horisontaalsel aluspinnal.

Liigutage masinat tõusudel ja kallakutel masinat ainult masina enda sõiduajamiga, mitte kunagi lükates.

Mõõtmete, raskuste ja maksimaalse tõusuvõime kohta vt peatükki Tehnilised andmed.

#### Joonis E

Joonis: Kaldtee monteerimine

1. Lõigake plastist pakkelindid läbi ja eemaldage pakkekile.
2. Valmistage masin sõiduks ette:
  - a KM 100/120 R Bp: Paigaldage ja ühendage aku, vt peatükki *Aku paigaldamine / ühendamine / mahavõtmine*.
  - b KM 100/120 R Bp Pack: Looge pingearustus, vt peatükki *Pingearustuse lahutamine / loomine*.
  - c Vajaduse korral laadige akut, vt peatükki *Aku laadimine*.
3. Eemaldage pingutuslindi kinnitus sidumispunktidelt.
4. Kravige kaubaaluselt maha kolm kujutatud lauda ja puitpruss.
5. Asetage laudad kaubaaluse servale ja joondage välja nii, et need on masina ratastega kohakuti. Kravige laudad kaubaaluse külge.
6. Asetage puitpruss toetuseks laudade alla.
7. Eemaldage puitklotsid ratastelt.
8. Sõidutage masin ettevaatlikult üle loodud kaldtee kaubaaluselt maha, vt peatükki *Masina sõidutamine*.

#### Masina lükkamine

#### ⚠ HOIATUS

#### **Vigastus- ja kahjustusoht seisupiduri vabastamisel või aktiveerimisel masina eemaleveeremise tõttu!**

Seisupiduri vabastamisel või aktiveerimisel võib masin eemale veereda ja seejuures inimesi, loomi või kehaosi ümber pöörata või kinni kiiluda / muljuda.

Kindlustage masin enne seisupiduri vabastamist või aktiveerimist tökiskingadega eemaleveeremise vastu.

Vabastage seisupidur ainult siis, kui masin seisab tasasel ja horisontaalsel aluspinnal.

Lükake masinat ainult tasapinnal, mitte kunagi tõusudel ega kallakutel.

Liigutage masinat tõusudel ja kallakutel eranditult masina enda sõiduajamiga.

Kindlustage masin vahetult pärast iga lükkamist uuesti tökiskingadega eemaleveeremise vastu.

Pidage lükkamisel silmas masina kaalu ja mõõtmeid, vajaduse korral küsige abi.

1. Enne masina lükkamist lugege peatükki *Seisupiduri vabastamine / aktiveerimine!*

#### Akud / laadijad

#### TÄHELEPANU

**Kasutage ainult tootja poolt soovitatud akusid ja laadijaid**

Asendage akud ainult sama akutüübiga.

Võtke enne sõiduki utiliseerimist aku välja ja utiliseerige see sise-riiklike või kohalike eeskirjade järgi.

#### Hoiatusjuhiste sümbolid

Järgige akudega ümberkäimisel järgmisi hoiatusjuhiseid:

	Järgige aku kasutusjuhendis, aku peal ning käesolevas kasutusjuhendis olevaid juhiseid.
	Kandke silmade kaitset.
	Hoidke lapsed hapest ja akust eemal.
	Plahvatusoht
	Tuli, sädemed, lahtine valgus ja suitsetamine keelatud.
	Söövitusoht
	Esmaabi
	Hoiatus
	Utiliseerimine
	Ärge visake akut prügikasti.

#### Ohutusjuhised

#### ⚠ OHT

#### **Tule- ja plahvatusoht**

Ärge asetage tööriistu või muid esemeid aku peale.

Vältige tingimata suitsetamist ja lahtist tuld.

Hoolitsege akude laadimisel ruumides hea ventilatsiooni eest.

Kasutage eranditult Kärcheri poolt lubatud akusid ja laadijaid (originaalvaruosad).

#### ⚠ HOIATUS

#### **Keskkonna ohustamine aku asjatundmatu utiliseerimise tõttu**

Utiliseerige defektsed või tarvitatud akud turvaliselt (võtke vajaduse korral ühendust utiliseerimisettevõtte või Kärcheri teenindusega).

#### **Meetmed akuhappe ettevatsematu väljapääsemise korral**

Sihtotstarbelisel kasutamisel ja kasutusjuhendit järgides ei kujuta pliikud ohtu.

Pidage siiski silmas, et pliikud sisaldavad väävelhapet, mis võib põhjustada tugevaid söövitusi.

1. Mahaloksunud või lekkiva aku korral koguge väljatungiv hape kokku sideaine, nt liivaga. Ärge laske sattuda kanalisatsiooni, mulda või veekogudesse.
2. Neutraliseerige hape lubja/soodaga ja utiliseerige kohalike eeskirju järgides.

- Defektsete akude utiliseerimiseks võtke ühendust utiliseerimisettevõttega.
- Loputage silma või nahale sattunud happepriitsmed rohke puhta veega välja või maha.
- Seejärel pöörduge viivitamatult arsti poole.
- Peske saastunud riided veega puhtaks.
- Vahetage riided.

### Aku paigaldamine / ühendamine / mahavõtmine

#### △ HOIATUS

#### **Vigastus- ja kahjustusoht lühise tõttu!**

Aku piirkonnas töötades esineb lühisest tingitud vigastus- ja kahjustusoht.

Ärge asetage akule tööriistu ega muid esemeid.

Paigaldamine: Monteerige alati kõigepealt plussjuhe plusspoolusele ja seejärel miinusjuhe miinuspoolusele.

Mahavõtmine: Demonteerige alati kõigepealt miinusjuhe miinuspooluselt ja seejärel plussjuhe plusspooluselt.

Pöörake tähelepanu õigele kuuluvusele: Plussjuhe plusspoolusel ja miinusjuhe miinuspoolusel.

#### **Märkus**

KM 100/120 R Bp Packi tarnekomplektis sisalduvad aku ja laadija.

- Lülitage masin välja, vt peatükki *Masina väljalülitamine*.

#### **Paigaldamine:**

- Avage vasak ja parem kattepaneel, vt peatükki *Vasaku / parema kattepaneeli avamine / sulgemine*.
- Võtke pluss- ja miinusjuhe akupoolse akupistikuga masina akupesast välja.
- Kinnitage sobiv tõstevahend aku vasakule ja paremale kraana-aasale.

Aku kaal, vt peatükki *Tehnilised andmed*.

#### **Joonis F**

- Plusspooluse kruvi
- Plusspoolus
- Plussjuhe
- Aku
- Plusspooluse kate
- Kraana-aas
- Miinuspooluse kate
- Miinusjuhe
- Miinuspoolus
- Miinuspooluse kruvi
- Akupoolne akupistik

- Asetage aku tõstevahendiga ettevaatlikult masina akupesasse.

#### **Märkus**

Hõivamata pluss- ja miinuspoolus peavad asuma masina paremal küljel.

- Eemaldage tõstevahend vasakult ja paremalt kraana-aasalt.

#### **Ühendamine:**

- Ühendage kõigepealt plussjuhe aku plusspoolusega ja monteeri plusspooluse kate, vt peatükki *Pluss- / miinusjuhtme monteerimine aku külge / demonteerimine aku küljest*.
- Ühendage miinusjuhe aku miinuspoolusega ja monteeri miinuspooluse kate, vt peatükki *Pluss- / miinusjuhtme monteerimine aku külge / demonteerimine aku küljest*.
- Looge pingearustus, vt peatükki *Pingearustuse lahutamine / loomine*.
- Keerake võtmelülitis olev võti asendisse „I“.
- Lugege ekraanilt aku laetusetaset ja vajaduse korral laadige akut, vt peatükki *Aku laadimine*.

#### **Mahavõtmine:**

- Mahavõtmine toimub vastupidises järjekorras.

### Pluss- / miinusjuhtme monteerimine aku külge / demonteerimine aku küljest

#### △ HOIATUS

#### **Vigastus- ja kahjustusoht lühise tõttu!**

Aku piirkonnas töötades esineb lühisest tingitud vigastus- ja kahjustusoht.

Ärge asetage akule tööriistu ega muid esemeid.

Paigaldamine: Monteerige alati kõigepealt plussjuhe plusspoolusele ja seejärel miinusjuhe miinuspoolusele.

Mahavõtmine: Demonteerige alati kõigepealt miinusjuhe miinuspooluselt ja seejärel plussjuhe plusspooluselt.

Pöörake tähelepanu õigele kuuluvusele: Plussjuhe plusspoolusel ja miinusjuhe miinuspoolusel.

- Masina väljalülitamine.

#### **Monteerimine:**

- Lahutage pingearustus, vt peatükki *Pingearustuse lahutamine / loomine*.
- Paigaldage plussjuhe vastavalt kujutatule läbi aku parema kraana-aasa plusspoolusele.

#### **Joonis G**

- Plusspooluse kruvi
- Plusspoolus
- Plussjuhe
- Aku
- Plusspooluse kate
- Miinuspooluse kate
- Miinusjuhe
- Miinuspoolus
- Miinuspooluse kruvi
- Parem kraana-aas
- Eemaldage transpordikate plusspooluselt ja hoidke alles.
- Keerake plussjuhe plusspooluse kruviga plusspooluse külge. Pingutusmoment: 25 Nm.
- Monteeri plusspooluse kate plusspoolusele.
- Paigaldage miinusjuhe vastavalt kujutatule läbi aku parema kraana-aasa miinuspoolusele.
- Eemaldage transpordikate miinuspooluselt ja hoidke alles.
- Keerake miinusjuhe miinuspooluse kruviga miinuspoolusele kinni. Pingutusmoment: 25 Nm.
- Monteeri miinuspooluse kate miinuspoolusele.
- Looge pingearustus, vt peatükki *Pingearustuse lahutamine / loomine*.

#### **Demonteerimine:**

- Demonteerimine toimub vastupidises järjekorras.

### Pingearustuse lahutamine / loomine

#### **Joonis H**

- Masinapoolne akupistik
- Akupoolne akupistik
- Lülitage masin välja, vt peatükki *Masina väljalülitamine*.
- Avage parem kattepaneel, vt peatükki *Vasaku / parema kattepaneeli avamine / sulgemine*.

#### **Lahutamine:**

- Tõmmake masinapoolne akupistik akupoolselt akupistikult ära. Masin on pingevaba.

#### **Loomine:**

- Ühendage masinapoolne akupistik akupoolse akupistikuga, kuni mõlemad pistikukorpused toetuvad üksteise vastu. Masina pingearustus on loodud.
- Sulgege parem kattepaneel, vt peatükki *Vasaku / parema kattepaneeli avamine / sulgemine*.

### Aku laadimine

#### △ HOIATUS

#### **Vigastus- ja kahjustusoht lühise tõttu!**

Aku piirkonnas töötades esineb lühisest tingitud vigastus- ja kahjustusoht.



Ärge asetage akule tööriistu ega muid esemeid.

**Paigaldamine:** Monteerige alati kõigepealt plussjuhe plusspoolusele ja seejärel miinusjuhe miinuspoolusele.

**Mahavõtmine:** Demonteerige alati kõigepealt miinusjuhe miinuspooluselt ja seejärel plussjuhe plusspooluselt.

**Pöörake tähelepanu õigele kuuluvusele:** Plussjuhe plusspoolusel ja miinusjuhe miinuspoolusel.

1. Sõidutage masin kuiva, hästi ventileeritud siseruumi.
2. Lülitage masin välja, vt peatükki *Masina väljalülitamine*.

**Laadija külgeühendamine:**

3. Lahutage pingearustus, vt peatükki *Pingearustuse lahutamine / loomine*.

**Joonis I**

- (1) Aku
  - (2) Laadimiskaabel
  - (3) Võrgukaabel
  - (4) Kaasaskantav laadija
  - (5) LED-näidik
  - (6) Masinapoolne akupistik
  - (7) Akupoolne akupistik
  - (8) Laadimis pistik
4. Asetage kaasaskantav laadija masina astumispinna.

**TÄHELEPANU**

*Seisujalad peavad olema suunatud allapoole.*

*Ärge asetage kaasaskantavat laadijat akule!*

*Ärge katke kaasaskantavat laadijat esemetega ega asetage sellele esemeid!*

5. Paigaldage laadimiskaabel eraldusseinal oleva kaabli läbiviigu (nool) kaudu akupoolsesse akupistikusse.
6. Ühendage laadimis pistik akupoolse akupistikuga, kuni mõlemad pistikukorpused toetuvad üksteise vastu.

**TÄHELEPANU**

*Asetage masinapoolne akupistik ja laadimiskaabel nii, et need ei saaks parema kattepaneeli sulgemisel kahjustada!*

7. Pistke võrgukaabel kaasaskantavasse laadijasse.
8. Pistke võrgukaabel kaitsekontakti pistikupessa. Laadimisprotsess algab ja lõpeb automaatselt. LED-näidik näitab aktuaalset olekut:
  - kollane = akut laetakse
  - vilgub roheliselt = aku on > 80% laetud
  - põleb roheliselt = aku on täielikult laetud
  - punane = esineb vigaLaadimisaeg vt peatükki *Tehnilised andmed*.
9. Laadimisaja lõpupoole kontrollige elektrolüüdi täitetasemist vastavalt akutootja kasutusjuhendile ja vajaduse korral korrigeerige seda.

**Laadija lahtiühendamine:**

10. Pärast laadimist ühendage laadija masina küljest vastupidises järjekorras lahti.

## Käikuvõtmine

### Ohutusala kontroll enne käivitamist

1. Kontrollige aku laetusetaset, vajaduse korral laadige akut, vt peatükki *Aku laadimine*.
2. Kontrollige vasaku ja parema katte väljalülitusfunktsiooni, vt peatükki *Vasak ja parem kattepaneel*, vajaduse korral informeerige teenindust.
3. Kontrollige istme kontaktlüliti väljalülitusfunktsiooni, vt peatükki *Istme kontaktlüliti*, vajaduse korral informeerige teenindust.
4. Kontrollige tagarataste rehvi täiterõhku ja vajaduse korral korrigeerige seda. Rehvi täiterõhku vt peatükist *Tehnilised andmed*.
5. Kontrollige pühkimisrulle ja külgharja võõrkehade ja pikkade painduvate esemete nagu nt rihmade või nõõride suhtes, vajaduse korral eemaldage võõrkehad ja painduvad esemed.
6. Keerake võtmeüliti asendisse „O“ ja kontrollige sõidupedaali masina seismise ajal kerge liikuvuse suhtes, vajaduse korral informeerige teenindust.

## Juhiistme seadistamine

△ **OHT**

**Õnnetusohut**

Seadistage juhiistet ainult seisva seadme korral.

1. Tõmmake istmeseadistushooba paremale ja nihutage juhiiste soovitud asendisse.

**Joonis J**

- ① Juhiiste
  - ② Istmeseadistushoob
2. Laske istmeseadistushoob lahti.
  3. Kindlustage juhiistme edasi-tagasi liigutamiseks, kas see on õigesti fikseerunud.

## Seisupiduri vabastamine / aktiveerimine

△ **HOIATUS**

**Vigastus- ja kahjustusohut seisupiduri vabastamisel või aktiveerimisel masina eemaleveeremise tõttu!**

*Seisupiduri vabastamisel või aktiveerimisel võib masin eemale veereda ja seejuures inimesi, loomi või kehaosi ümber pöörata või kinni kiiluda / muljuda.*

*Kindlustage masin enne seisupiduri vabastamist või aktiveerimist tõkiskingadega eemaleveeremise vastu.*

*Vabastage seisupidur ainult siis, kui masin seisab tasasel ja horisontaalsel aluspinnal.*

*Lükake masinat ainult tasapinnal, mitte kunagi tõusudel ega kalakutel.*

*Liigutage masinat tõusudel ja kallakutel eranditult masina enda sõiduajamiga.*

*Kindlustage masin vahetult pärast iga lükkamist uuesti tõkiskingadega eemaleveeremise vastu.*

*Pidage lükkamisel silmas masina kaalu ja mõõtmeid, vajaduse korral küsige abi.*

**Märkus**

*Seisupidur aktiveerub automaatselt masina seisu ajal ja vabaneb automaatselt paigaltvõtul.*

*Seisupidur mõjub esirattale.*

*Masina lükkamiseks tuleb seisupidur mehaaniliselt vabastada.*

*Mõõtmeid ja kaale vt peatükist *Tehnilised andmed*.*

**Seisupiduri vabastamine:**

**Joonis K**

- ① Seisupidur
  - ② Hoob
  - ③ Ese (nt kiil)
1. Asetage masin tasasele horisontaalsele pinnale ja lülitage välja, vt peatükki *Masina väljalülitamine*.
  2. Kindlustage masin tõkiskingadega ratastel eemaleveeremise vastu.
  3. Tõstke seisupiduri hoob üles ja asetage hoova ja seisupiduri vahele üks ese (nt kiil). Seisupidur on vabastatud.
  4. Eemaldage tõkiskingad ja lükake masinat.
- Seisupiduri aktiveerimine:**
5. Kindlustage masin tõkiskingadega eemaleveeremise vastu.
  6. Eemaldage sisestatud ese (nt kiil) hoova ja rattarummumootori vahelt. Seisupidur on aktiveeritud.
  7. Eemaldage tõkiskingad.

## Käitus

### Masina käivitamine

**Märkus**

*Mootori käivitamiseks peavad vasak ja parem kattepaneel olema suletud ja juht istuma juhiistmel.*

1. Võtke juhiistmel istet. Rakendatakse istme kontaktlüliti.
2. Pistke võti võtmeülitis ja keerake asendisse „I“.
3. Keerake programmivalikulüliti soovitud asendisse, vt funktsioone peatükist *Programmivalikulüliti*.

## Masina sõidutamine

### △ OHT

#### **Vigastusoht järsu hoidmise tõttu!**

Masin peatub järsult kohe, kui juhiiste ei ole hõivatud.

Ärge tõuske sõidu ajal juhiistmelt püsti.

### △ HOIATUS

#### **Õnnetusoht tagurdamisel!**

Tagurdamisel esineb suurem õnnetusoht.

Tehke enne tagurdamist kindlaks, et Te ei ohusta kedagi, pöörake eelkõige tähelepanu lastele. Laske vajaduse korral end kellelgi juhendada.

Jälgige tagurdamisel kogu ümbrust.

### △ HOIATUS

#### **Õnnetusoht tõstetud pühkmemahutiga sõitmisel!**

Tõstetud pühkmemahutiga sõitmisel esineb masina raskuskeskme muutmise tõttu suurem õnnetusoht.

Ärge sõitke ülestõstetud pühkmemahutiga.

### TÄHELEPANU

#### **Kahjustusoht ajamile!**

Sõidupedaali tõukeline vajutamine võib kahjustada ajamit.

Vajutage sõidupedaali alati aeglaselt ja ettevaatlikult.

Pange masin seisma, enne kui lülitate edasisõitmisel tagurdamisele või vastupidi.

### Märkus

Seisupiduri hoob esirattal peab olema sõiduasendis, vt peatükki

Seisupiduri vabastamine / aktiveerimine.

### Joonis L

- ① Rooliratas
- ② Displei
- ③ Sõidusuunalüliti
- ④ Sõidupedaal

1. Käivitage masin, vt peatükki *Masina käivitamine*.
2. Kontrollige ekraanilt aku laetusetaset, vajaduse korral laadige akut, vt peatükki *Aku laadimine*.
3. Vajutage sõidusuunalüliti asendisse „edasisõit“ või „tagurdamine“.
4. Vajutage sõidupedaali ettevaatlikult ja reguleerige sujuvalt sõidukiirust.  
Ärge vajutage sõidupedaali järsult.
5. Juhtige sõidusuunda roolirattaga.
6. Kiiruse vähendamiseks laske sõidupedaal lahti.

## Pühkimisrežiim

### Juhised pühkimisrežiimi kohta

1. Optimaalse puhastustulemuse saavutamiseks kohandage sõidukiirust vastavalt asjaoludele ja sõitke edasi.
2. Pühkimine on võimalik ainult sisseliigutatud pühkmemahuti korral.  
Kui programmivalikulüliti on asendis „Sõitmine“, suletakse pühkmemahuti klapp automaatselt.  
Kui programmivalikulüliti on asendis „Pühkimine pühkimisrulliga“ või „Pühkimine pühkimisrulli ja külgharjaga“, avaneb pühkmemahuti klapp automaatselt ja pühkimine on võimalik.
3. Tolmufiltrit puhastatakse automaatselt regulaarsete ajavahemike järel. Väga suure tolmuasaaste korral vajutage intervallide vahel tolmufiltrit puhastamise klahvi, et alustada täiendavat tolmufiltripuhastust.
4. Tühjendage pühkmemahutit regulaarsete ajavahemike järel, vt peatükki *Pühkmemahuti tühjendamine*. Ärge ületage pühkmemahuti maksimaalset koormust, vt peatükki *Tehnilised andmed*.  
Suure tihedusega pühkmete (killustik, liiv jms) korral tühjendage pühkmemahutit varem.
5. Kuni 6 cm kõrgustest fikseeritud takistustest saab üle sõita aeglaselt ja ettevaatlikult.

### TÄHELEPANU

Sõitke üle 6 cm kõrgustest fikseeritud takistustest üle ainult sobiliku kaldteega.

## Pühkimine pühkimisrulli ja külgharjadega

### △ OHT

#### **Vigastusoht järsu hoidmise tõttu!**

Masin peatub järsult kohe, kui juhiiste ei ole hõivatud.

Ärge tõuske sõidu ajal juhiistmelt püsti.

### △ HOIATUS

#### **Vigastusoht laialipaiskuvate pühkmete tõttu!**

Avatud jämemustuse klapi korral võivad laialipaiskuvad pühkmed (nt kivid) vigastada ümbritsevaid inimesi või loomi.

Ärge avage jämemustuse klappi, kui masina läheduses on inimesi või loomi.

### TÄHELEPANU

#### **Kahjustusoht lintide ja nõõride pühkimise tõttu!**

Pikkade painduvate esemete nagu nt lintide või nõõride pühkimine võib kahjustada pühkimismehaanikat.

Ärge sõitke masinaga ega külgharjaga üle pikkade painduvate esemete nagu nt lindid või nõõrid ja ärge pühkige selliseid esemeid.

1. Pühkimiseks valige programm „Pühkimine pühkimisrulliga“, vt peatükki *Programmivalikulüliti*.  
Pühkimisrull lülitatakse sisse ja langetatakse.
2. Serva lähedal puhastamiseks valige programm „Pühkimine pühkimisrulli ja külgharjaga“, vt peatükki *Programmivalikulüliti*.  
Pühkimisrull ja külghari lülitatakse sisse ja langetatakse.
3. Avage märgade või niiskete pealispindade korral märgpühkeklapp.  
Imemisjõud väheneb ja tolmufiltrit liigne märgumine on takistatud.
4. Suuremate esemete, kuni u 50 mm pühkimiseks vajutage korralikult jämemustuse klapi pedaalile.

## Pühkmemahuti tühjendamine

### △ HOIATUS

#### **Vigastusoht allakukkuvate esemete tõttu!**

Pühkmemahuti tõstmisel ja langetamisel esineb vigastusoht hoiupinnalt allakukkuvate esemete tõttu.

Võtke enne pühkmemahuti tõstmist kõik mitte kindlalt kinnitatud esemed hoiupinnalt ära.

### △ HOIATUS

#### **Vigastusoht masina ümberkukkumise tõttu pühkmemahuti tühjendamisel!**

Tühjendage pühkmemahutit ainult kindlal, tasasel aluspinnal.

Pidage kuhjadel ja rampidel tühjendamisel kinni ohutusvahekau-gusest.

### △ HOIATUS

#### **Vigastusoht pühkmemahuti pööramisalal viibimisel!**

Tehke kindlaks, et tühjendusprotsessi ajal ei viibi pühkmemahuti pööramisalal inimesi ega loomi.

### △ HOIATUS

#### **Kehaosade muljumisest või mahalõikamisest tingitud vigastusoht pühkmemahuti mehaanikasse sekkumisel!**

Ärge pistke jäseseid liikumispiirkonda ega pühkmemahuti tühjendusmehhanismi detailide vahele.

### △ HOIATUS

#### **Vigastusoht pühkmemahuti langetamise tõttu!**

Tõstetud pühkmemahuti võib järsult alla kukkuda ja põhjustada raskeid vigastusi muljumise ja kinnikiilumise tõttu.

Ärge astuge kindlustamata pühkmemahuti alla.

Enne pühkmemahuti alla astumist kindlustage tõstetud pühkmemahuti asjatundlikult selleks ettenähtud ohutusosalase tugipostiga.

### Märkus

Masina kõrgtühjendusüsteemiga saab pühkmemahutit tühjendada nt jäätmekonteinerisse (maksimaalset mahalaadimiskõrgust vt peatükist *Tehnilised andmed*).

### Tõstmine:

1. Eemaldage hoiupinnalt kõik mitte kindlalt kinnitatud esemed.

2. Seadke programmivalikulüliti asendisse „Sõitmine“, vt peatükki *Programmivalikulüliti*.

Pühkmemahuti saab tõsta ainult selles asendis.

#### Joonis M

- ① Pühkmemahuti vabastamise klahv
- ② Pühkmemahuti tõstmise / langetamise klahv
- ③ Mahutiklapi avamise / sulgemise klahv

3. Positsioneerige masin mahalaadimiskoha ette.

#### TÄHELEPANU

*Veenduge, et pühkmemahuti taga ja kohal oleks piisavalt vaba ruumi.*

4. Oodake vähemalt 1 minut, kuni tolmu on ladestunud pühkmemahutisse.

#### Tühjendamine:

5. Vajutage „Pühkmemahuti vabastamise klahvi“ ja hoidke seda vajutatult.

#### Märkus

*Ohutuselastel põhjustel on pühkmemahuti tühjendamine võimalik ainult kahe-käe-käsitsemisega. Hoidke „Pühkmemahuti vabastamise klahvi“ vajutatult kogu tühjendusprotsessi vältel.*

6. Vajutage „Pühkmemahuti tõstmise / langetamise klahv“ asendisse „Tõstmine“ ja hoidke vajutatult.

Pühkmemahuti tõstetakse üles.

- a Kõrgesse mahutisse tühjendamiseks tõstke pühkmemahuti täielikult üles.

Seejärel sõitke aeglaselt mahuti juurde.

- b Et tühjendada põrandale või madalatesse mahutitesse, tõstke pühkmemahuti vähemalt 75 cm.

Mahutiklappi ei ole võimalik avada madalamal kõrgusel.

- c Laske „Pühkmemahuti tõstmise / langetamise klahv“ lahti.

7. Vajutage „Mahutiklapi avamise / sulgemise klahv“ asendisse „Avamine“.

Mahutiklapp avatakse ja pühkmemahuti tühjendatakse.

8. Vajutage „Mahutiklapi avamise / sulgemise klahv“ asendisse „Sulgemine“.

Mahutiklapp suletakse.

#### Langetamine:

9. Sõidutage masin mahalaadimiskohast u 2 m kaugusele.

#### TÄHELEPANU

*Veenduge, et pühkmemahuti taga ja all on piisavalt vaba ruumi.*

10. Vajutage „Pühkmemahuti tõstmise / langetamise klahv“ asendisse „Langetamine“ ja langetage pühkmemahuti täielikult.

11. Laske „Pühkmemahuti vabastamise klahv“ ja „Pühkmemahuti tõstmise / langetamise klahv“ lahti.

12. Asetage allavõetud esemed tagasi hoiupinnale.

### Masina väljalülitamine

#### TÄHELEPANU

*Vajutage hädaseiskamislüliti, kui ohtlik olukord nõuab masina ning kõigi sõidu- ja puhastusfunktsioonide viivitamatut väljalülitamist, vt peatükki *Avarii-välja-lüliti*.*

*Ärge kasutage hädaseiskamislüliti masina normaalrežiimis, vaid toimige järgmiselt:*

1. Seisake masin horisontaalselt.

#### Märkus

*Seisupidur aktiveerub masina seisu ajal automaatselt.*

*Tühjendage pühkmemahuti iga päev enne masina viimast väljalülitamist, vt peatükki *Pühkmemahuti tühjendamine*.*

*Laadige akut iga päev pärast masina viimast väljalülitamist, vt peatükki *Aku laadimine*.*

2. Keerake programmivalikulüliti asendisse „Sõitmine“.

3. Keerake võtmelülitis olev võti asendisse „O“ ja tõmmake ära.

#### Märkus

*Tolmufiltrit puhastatakse automaatselt, seejärel lülitub masin täielikult välja.*

## Transport

#### △ OHT

#### **Vigastus- ja kahjustusohu masina laadimisel!**

*Masina laadimisel esineb vigastusohu masina eemaleveeremise, ümberkukkumise ja allakukkumise tõttu.*

*Järgige laadimisel masina kaalu ja mõõtmeid ning kasutage sobivat kaldteed.*

*Kindlustage masin laadimise ajal eemaleveeremise, ümberkukkumise ja allakukkumise eest.*

*Ärge kasutage laadimiseks kahveltõstukit.*

*Laadige masinat ainult tasasel horisontaalsel aluspinnal.*

*Liigutage masinat tõusudel ja kallakutel masinat ainult masina enda sõiduajamiga, mitte kunagi lükates.*

#### △ OHT

#### **Vigastus- ja kahjustusohu kaalu eiramise tõttu!**

*Vigastus- ja kahjustusohu kaalu eiramise tõttu masina transportimisel ja ladustamisel.*

*Pidage transportimisel ja ladustamisel silmas masina kaalu.*

*Kindlustage masin transportimisel libisemise ja ümbermineku vastu vastavalt kehtivatele eeskirjadele.*

1. Masina laadimine, vt peatükki *Masina mahalaadimine*.

2. Lülitage masin välja, vt peatükki *Masina väljalülitamine*.

3. Lahutage pingearustus, vt peatükki *Pingearustuse lahutamine / loomine*.

4. Kindlustage masin tõkiskingadega ratastel eemaleveeremise vastu.

5. Siduge masin sobivate pingutusrihmade või köitega tähistatud kinnituspunktid kinni.

#### Joonis N

Kujutatud mudelil KM 100/120 R G

- Ees: Jalatoe pinnal esitorni piirkonnas.

- Taga: Avad (ø u 30 mm) vasakul ja paremal raamis tagaratas- te ja pühkmemahuti vahel.

#### TÄHELEPANU

*Kinnituspunktid on tähistatud ketisümbolitega. Kasutage kinnitumiseks ainult tähistatud kinnituspunkte, muidu saab masin kahjustada.*

## Ladustamine

#### △ OHT

#### **Vigastus- ja kahjustusohu kaalu eiramise tõttu!**

*Vigastus- ja kahjustusohu kaalu eiramise tõttu masina transportimisel ja ladustamisel.*

*Pidage transportimisel ja ladustamisel silmas masina kaalu.*

*Kindlustage masin transportimisel libisemise ja ümbermineku vastu vastavalt kehtivatele eeskirjadele.*

1. Tühjendage pühkmemahuti, vt peatükki *Pühkmemahuti tühjendamine*.

2. Puhastage masin seestpoolt, vt peatükki *Masina puhastamine seestpoolt*.

3. Puhastage masin väljastpoolt, vt peatükki *Masina puhastamine väljastpoolt*.

4. Asetage masin tasasele, horisontaalsele pinnale kuivas, külmakindlas keskkonnas.

5. Keerake võtmelülitis olev võti asendisse „O“ ja tõmmake ära.

6. Lahutage pingearustus, vt peatükki *Pingearustuse lahutamine / loomine*.

7. Aku laadimine, vt peatükki *Aku laadimine*.

#### TÄHELEPANU

*Korrake laadimisprotsessi iga 6 nädala järel, muidu võib aku kahjustuda.*

8. Katke masin tolmu-kindlalt.

## Hooldus ja jooksevremont

#### △ HOIATUS

#### **Elu-, vigastus- ja kahjustusohu!**

*Masina hoolduse ja jooksevremonti ajal esineb elu-, vigastus- ja kahjustusohu ohutusjuhiste eiramise korral!*

Järgige kõiki selle kasutusjuhendi alguses ohutusjuhiste peatükis esitatud ohutusjuhiseid hoolduse ja jooksevremondi kohta.

## Seadme puhastamine

### TÄHELEPANU

Lühised või muud kahjustused. Ärge puhastage seadet voolik- või kõrgsurveveejoaga.

### TÄHELEPANU

#### Asjatundmatu puhastamine

Kahjustusohu.

Ärge kasutage hõõruvaid ega agressiivseid puhastusvahendeid.

#### △ OHT

#### Oht tervisele tolmu tõttu

Sisepuhastuseks suruõhuga.

Kandke tolumumaski ja kaitseprille.

## Masina puhastamine seestpoolt

1. Masina väljalülitamine.
2. Avage vasak ja parem kattepaneel, vt peatükki *Vasaku / parema kattepaneeli avamine / sulgemine*.
3. Kandke isikukaitsevahendeid (kaitseprille, näokaitset, hingamisteede kaitsevahendeid, kuulmiskaitsevahendeid jms).
4. Puhuge masin suruõhuga läbi.
5. Puhastage masinat seestpoolt lapiga, mida on niisutatud õrnatoimelise puhastusvahendiga lahusega.
6. Sulgege vasak ja parem kattepaneel, vt peatükki *Vasaku / parema kattepaneeli avamine / sulgemine*.

## Masina puhastamine väljastpoolt

1. Masina väljalülitamine.
2. Puhastage masinat väljastpoolt lapiga, mida on niisutatud õrnatoimelise puhastusvahendiga lahusega.

## Hooldusintervallid

### Märkus

Garantiinõuete säilitamiseks tuleb garantiiajal teostada kõik teenindus- ja hooldustööd volitatud teenindusel vastavalt ülevaatus kontroll-loendile (ICL).

- Töötunniloendur näitab hooldusintervallide ajahetke.
- Kliendi / operaatori teenindus- ja hooldustööde intervallid on loetletud peatükis *Hooldus kliendi poolt*. Tööd tuleb teostada kvalifitseeritud erialaspetsialistil. Vajaduse korral konsulteerige Kärcheri edasimüüja või teenindusega.
- Täiendavad hooldustööd tuleb teostada volitatud teenindusel vastavalt ülevaatus kontroll-loendile. Palun pöörduge õigeaegselt teenindusse.

## Hooldus kliendi poolt

### Märkus

Järgmisi hooldustöid peab tegema kvalifitseeritud spetsialist, vajaduse korral konsulteerige Kärcheri edasimüüja või teenindusega.

Hüdraulikatöid tohib teostada ainult volitatud teenindus.

#### Iga päev:

1. Enne käivitamist teostage ohutusalane kontroll, vt peatükki *Ohutusalane kontroll enne käivitamist*.
2. Laadige tühjenenud akut, kontrollige elektrolüüdi taset ja vajaduse korral korrigeerige, vt peatükki *Aku laadimine*.

#### Iga nädal:

#### △ HOIATUS

#### Vigastusohu pühkmamahuti langetamise tõttu!

Tõstetud pühkmamahuti võib järsult alla kukkuda ja põhjustada raskeid vigastusi muljumise ja kinnikiilumise tõttu.

Ärge astuge kindlustamata pühkmamahuti alla.

Enne pühkmamahuti alla astumist kindlustage tõstetud pühkmamahuti asjatundlikult selleks ettenähtud ohutusalase tugipostiga.

3. Kontrollige kõiki liikuvaid osi kerge liikuvuse suhtes, vajaduse korral määrige neid või laske need parandada.

### Märkus

Paigaldage ohutusalane tugipost enne kõiki tõstetud pühkmamahutiga teostatavaid hooldus- ja remonditöid, vt peatükki *Pühkmamahuti ohutusalase tugiposti paigaldamine / mahavõtmine*.

4. Kontrollige tihendusliiste pühkimisrulli kastil õige seadistuse ja kulumise suhtes, vajaduse korral korrigeerige seadistust ja asendage kulunud tihendusliistud uutega, vt peatükki *Tihendusliistude seadistamine / mahavõtmine / paigaldamine*.
5. Kontrollige pühkmamahuti mahutiklapil olevat 3 tihendusliistu kahjustuste suhtes, vajaduse korral vahetage need välja.
6. Kontrollige pühkimisrulli kulumise ja kahjustuste suhtes, vajaduse korral vahetage välja, vt peatükki *Pühkimisrulli mahavõtmine / kontrollimine / paigaldamine*.
7. Kontrollige külgharja või külgharju kulumise ja kahjustuste suhtes, vajaduse korral vahetage need välja, vt peatükki *Külgharja kontrollimine / mahavõtmine / paigaldamine*.
8. Kontrollige tolmufiltrit määrdumise ja kahjustuste suhtes, vajaduse korral vahetage see välja ja puhastage tolmufiltrit kasti, vt peatükki *Tolmufiltrit mahavõtmine / puhastamine / paigaldamine*.
9. Kontrollige hüdraulikasüsteemi lekete suhtes, vajaduse korral laske see parandada.
10. Kontrollige ventilaatoriratta ajamirihma kulumise ja kahjustuste suhtes, vajaduse korral vahetage välja.

#### Iga kuu:

11. Kontrollige akut vastavalt akutootja kasutusjuhendile elektrolüüdi tiheduse ja temperatuuri kõrvalekallete suhtes akuelementide vahel, vajaduse korral võtke ühendust teenindusega.

## Hooldus teeninduses

### Märkus

Garantiiaeguste säilitamiseks tuleb garantiiajal teostada kõik teenindus- ja hooldustööd Kärcheri volitatud teenindusel vastavalt ülevaatus kontroll-loendile.

- Esmakordne ülevaatus 20 töötunni pärast
- Hooldus iga 100 töötunni järel
- Hooldus iga 300 töötunni järel
- Laske masina ja aku isolatsioonitakistust kontrollida kvalifitseeritud elektrikul vastavalt akutootja kasutusjuhendile vastavalt vajadusele, kuid vähemalt kord aastas.

## Hooldustööd

### Pühkimisrulli mahavõtmine / kontrollimine / paigaldamine

Pühkimisrulli ujulaaagerduse tõttu reguleerub pühkimismuster harjaste kulumise korral automaatselt.

1. Lülitage masin välja, vt peatükki *Masina väljalülitamine*.

#### Mahavõtmine:

2. Avage vasak kattepaneel, vt peatükki *Vasaku / parema kattepaneeli avamine / sulgemine*.
3. Keerake vasak pöidlakruvi välja.

#### Joonis T

- ① Vasak pöidlakruvi
  - ② Laagriplaat
  - ③ Katteplaat
  - ④ Parempöidlakruvi
4. Tõmmake laagriplaat välja.
  5. Keerake parempöidlakruvi välja.
  6. Tõmmake katteplaat ära.
  7. Tõmmake pühkimisrull välja.

#### Joonis U

- ① Pühkimisrull
- ② Pühkimisrulli kinnituspesa (mõlemal küljel)
- ③ Noolekujuliselt kulgeva harjasteliistu ots

#### Kontrollimine:

8. Kontrollige pühkimisrulli kulumise, kahjustuste ja mähkunud, painduvate esemete suhtes nagu lindid, nõõrid jms. Asendage pühkimisrull kulumise, kahjustuste või ebarahuldava puhastustulemuse korral uuega või eemaldage mähkunud esemed.

### Paigaldamine:

- Paigaldage pühkimisrull.  
Pidage silmas õiget väljajoondust, noolekujuliselt kulgevate harjasteliistu otsad peavad edasisõidul osutama sõidusuuna-le.
- Paigaldage katteplaat.

#### Joonis T

- Vasak pöidlakruvi
  - Laagriplaat
  - Katteplaat
  - Parem pöidlakruvi
- Keerake parem pöidlakruvi kinni.
  - Paigaldage laagriplaat.
  - Keerake vasak pöidlakruvi kinni.
  - Sulgege vasak kattepaneel, vt peatükki *Vasaku / parema kattepaneeli avamine / sulgemine*.

#### Külgharja kontrollimine / mahavõtmine / paigaldamine

Külgharja ujuvlaagerduse tõttu reguleerub pühkimismuster harjaste kulumisel automaatselt.

- Lülitage masin välja, vt peatükki *Masina väljalülitamine*.

#### Kontrollimine:

- Kontrollige külgharja kulumise, kahjustuste ja mähkunud, painduvate esemete suhtes nagu lindid, nõõrid jms. Asendage külghari kulumise, kahjustuste või ebarahuldava puhastustulemuse korral uuega või eemaldage mähkunud esemed.

#### Joonis S

- Külghari
- Kruvi (3 tk)

#### Mahavõtmine:

- Keerake kruvid välja.
- Võtke külghari ära.
- Puhastage külgharja kinnituspesa.

#### Paigaldamine:

- Pistke uus külghari külgharja kinnituspessa.
- Keerake kruvid kinni.

#### Tihendusliistude seadistamine / mahavõtmine / paigaldamine

#### Märkus

Eesmise ja tagumise tihendusliistu järeltalitus määratleb edasisõidu korral tihendusliistude ümberseadmise taha.

Reguleerige külgmisi tihendusliiste vastavalt, seadistusväärtusi vt **Tihendusliistude seadistusväärtuste tabelist**.

- Lülitage masin välja, vt peatükki *Masina väljalülitamine*.

#### Seadistamine:

- Avage vastav kattepaneel, vt peatükki *Vasaku / parema kattepaneeli avamine / sulgemine*.
- Vabastage kruvid või mutrid vastava tihendusliistu kinnitusplekilt.

#### Joonis V

- Kinnitusplekk
- Külgmine tihendusliist
- Eesmine tihendusliist
- Tagumine tihendusliist

- Seadistage vastav tihendusliist pikiavadesse nihutamisega.
- Keerake kruvid või mutrid vastava tihendusliistu kinnitusplekil kinni.

#### Mahavõtmine / paigaldamine:

- Keerake kruvid või mutrid vastava tihendusliistu kinnitusplekilt välja.
- Võtke kinnitusplekk ja tihendusliist ära.
- Paigaldamine toimub vastupidises järjekorras.

#### Paigaldusjuhised

Seadistage tihendusliist enne kruvide või mutrite kinnikeeramist.

- Sulgege vasak või parem kattepaneel, vt peatükki *Vasaku / parema kattepaneeli avamine / sulgemine*.

#### Tihendusliistude seadistusväärtuste tabel:

Tihendiliist	Seadistusväärtus
Külgmine tihendusliist	Kaugus põrandani 1–3 mm
Eesmine tihendusliist	Järeletalitus 10–15 mm
Tagumine tihendusliist	Järeletalitus 5–10 mm

#### Tolmuiltri mahavõtmine / puhastamine / paigaldamine

#### ⚠ OHT

#### Oht tervisele tolmu tõttu

Kandke filtersüsteemiga töötamisel tolmuaitsemaski ja kaitseprille.

Järgige peentolmudega ümberkäimisel ohutuseeskirju.

- Lülitage masin välja, vt peatükki *Masina väljalülitamine*.

#### Mahavõtmine:

- Oodake vähemalt 1 minut, kuni tolmuiltri automaatne puhastamine on lõppenud ja tolmu on filtrikastis ladestunud.
- Haarake haardesüvendist ja pöörake hoiupind üles.

#### Joonis W

- Hoiustamispid
- Haardesüvend
- Hoob
- Tolmuiltri

- Liigutage hoob paremale lukustusse.

- Võtke tolmuiltri ülespoole välja.

#### Puhastamine:

- Kontrollige tolmuiltrit määrdumise ja kahjustuste suhtes, vajaduse korral puhastage või vahetage välja.

#### TÄHELEPANU

Ärge puhastage tolmuiltrit suruõhuga ega harjake seda. Puhastamiseks koputage ettevaatlikult või puhastage tolmuimejaga.

#### Paigaldamine:

- Paigaldamine toimub vastupidises järjekorras.

#### Tagaratta mahavõtmine / paigaldamine

#### ⚠ OHT

#### Oht elule masina tõstmisel!

Masina tõstmisel esineb oht elule tungraualt mahalibisemise tõttu.

Ärge kunagi istuge ega heitke pikali tõstetud masina alla.

Tõstke masinat ainult siis, kui see seisab kindlal horisontaalsel aluspinnal ja kindlustage masin eemaleveeremise vastu.

Tõstke masinat ainult sobivate ja masina kaalule ettenähtud tungraudadega.

Asetage tungraud ainult sõidukiraamil märgitud kohtadesse.

#### Mahavõtmine:

- Pange masin seisma kindlal, horisontaalsel aluspinnal.
- Lülitage masin välja, vt peatükki *Masina väljalülitamine*.
- Avage vastav kattepaneel, vt peatükki *Vasaku / parema kattepaneeli avamine / sulgemine*.
- Kindlustage vastasküljel olev tagaratas tõkiskingadega eemaleveeremise vastu.
- Lõdvendage rattapoliti u 1 pöörde võrra, nt rattaristiga, vastupäeva.

#### Joonis O

- Tungraua toetuspunkt
- Tungraua toetuspunkti sümbol
- Alusseib
- Rattapolt
- Tagaratas

- Asetage sobiv tungraud tungraua toetuspunktile ja tõstke masin üles, kuni tagaratas on vabalt pööratav.

Masina kaale vt peatükist *Tehnilised andmed*.

- Keerake rattapolt välja ja võtke alusseibiga ära.

- Võtke tagaratas rattarummust ära.

- Laske defektne tagaratas erialatöökojas remontida või välja vahetada.

#### Paigaldamine:

- Pistke tagaratas rattarummule.

11. Keerake rattapolt alusseibiga, nt rattaristiga, päripäeva käetugevusele kinni.
12. Langetage masin.
13. Keerake rattapolt kinni.  
Pingutusmoment: 56 Nm.
14. Sulgege vastav kattepaneel, vt peatükki *Vasaku / parema kattepaneeli avamine / sulgemine*.
15. Eemaldage tõkiskingad.

#### Esiratta mahavõtmine / paigaldamine

1. Laske esiratta mahavõtmist ja paigaldamist teostada teeninduses.

#### Hüdraulikaõli taseme kontrollimine / hüdraulikaõli lisamine

##### Märkus

Masina hüdraulikasüsteemi puhul on tegemist suletud süsteemiga ilma kütusekuluta. Kuni ei esine lekkeid, ei ole vaja hüdraulikaõli taset kontrollida. Kui tuvastate lekkeid või väärtalitlusi, teavitage sellest teenindust ja laske hüdraulikasüsteem parandada.

#### Pühkmehahuti ohutusosalase tugiposti paigaldamine / mahavõtmine

##### Paigaldamine:

1. Pange masin seisma kindlal, horisontaalsel aluspinnal.
2. Tõstke pühkmehahuti täielikult üles, vt peatükki *Pühkmehahuti tühjendamine*.
3. Lülitage masin välja, vt peatükki *Masina väljalülitamine*.
4. Avage parem kattepaneel, vt peatükki *Vasaku / parema kattepaneeli avamine / sulgemine*.
5. Võtke ohutusosalane tugipost ära.
  - a Tõmmake vedrupistikud poltidest välja.
  - b Tõmmake poldid välja ja võtke ohutusosalane tugipost juht-raualt ära.

##### Joonis P

6. Asetage ohutusosalane tugipost parempoolse juhtraua ja parempoolse tõstehaara vahele, nagu näidatud.

##### Joonis Q

7. Paigaldage poldid.
  - a Pistke poldid puuravadesse.
  - b Pistke vedrupistikud poltide puuravadesse, kuni vedrupistikud fikseeruvad.

##### Joonis R

#### TÄHELEPANU

##### Kahjustusohht!

Pühkmehahuti tõstmine või langetamine paigaldatud ohutusosalase tugiposti korral põhjustab masina ja ohutusosalase tugiposti kahjustusi! Pühkmehahuti hüdraulilise tõstmise või langetamise vältimiseks ei ole paigaldatud ohutusosalase tugiposti korral võimalik parempoolset kattepaneeli sulgeda. Selle kaudu on turvalüliti aktiivne.

Ärge sulgege parempoolset kattepaneeli jõuga!

##### Mahavõtmine:

8. Mahavõtmine toimub vastupidises järjekorras.

## Abi rikete korral

#### △ HOIATUS

##### Vigastus- ja kahjustusohht pinget juhtivatel osadel töötamisel!

Masina pinget juhtivatel osadel töötamine võib põhjustada vigastusi elektrilöögi tõttu ja kahjustusi masinal.

Lülitage masin välja, tõmmake laadija võrgupistik võrgupistikupesast välja ja lahutage masina pingearustus, enne kui teostate hooldus- või puhastustööd.

Laske remonditöid pinget juhtivatel detailidel teostada ainult volitatud klienditeenindusel.

#### △ HOIATUS

##### Vigastusohht mootorite ja süsteemide vahetu käivitamise tõttu!

Sisselülitatud masina korral võivad mootorid või süsteemid vahetult käivituda ja põhjustada vigastusi nt kinnikiilumise, muljumise või mahalõikamise tõttu.

Enne kontrolli-, hooldus- või puhastustööde teostamist lülitage masin välja ja tõmmake võti võtmelülitist ära.

Väiksemaid rikkeid saate ise kõrvaldada järgneva ülevaate abil. Võtke kõigi mitteloeletud rikete korral ühendust teenindusega!

#### Kaitsme mahavõtmine / paigaldamine

#### TÄHELEPANU

##### Kahjustusohht sobimatute kaitsmete kasutamisel!

Kui kasutate kaitsmeid, mis ei vasta tootja andmetele, võivad elektrilised ja elektroonilised detailid pöördumatult kahjustuda. Kasutage ainult selliseid kaitsmeid, mis vastavad kuju (pistikkaitsmed, ribakaitsmed) ja voolutugevuse (A) osas tootja andmetele.

Funktsiooni väljalangemisel kontrollige vastavat kaitset ja vahetage see vajaduse korral välja. Vajaduse korral võtke ühendust teenindusega.

##### Mahavõtmine:

1. Lülitage masin välja, vt peatükki *Masina väljalülitamine*.
2. Lahutage pingearustus, vt peatükki *Pingearustuse lahutamine / loomine*.
3. Avage vasak kattepaneel, vt peatükki *Vasaku / parema kattepaneeli avamine / sulgemine*.
4. Keerake polt välja.

##### Joonis X

- ① Polt
- ② Elektroonikakasti kate
- ③ Fikseerimiskonksud
5. Tõmmake elektroonikakasti katet veidi ettepoole, haakige taga fikseerimiskonksu külge ja võtke ära.
6. Tehke kindlaks defektne kaitse.
7. Võtke vastav kaitsmekate ära.

##### Joonis Y

- ① Kaitse F1 (pistikkaitse 30 A)
- ② Kaitse F2 (ribakaitse 150 A)
- ③ Kaitse F3 (ribakaitse 200 A)
- ④ Kaitsmekate
8. Eemaldage kaitse.
  - a Pistikkaitse: Tõmmake pistikkaitse kaitsmehoidikust välja.
  - b Ribakaitse: Keerake mutrid lahti ja eemaldage kaitsmehoidikust järelejäänud ribakaitse.

##### Paigaldamine:

9. Paigaldage kaitse.
  - a Pistikkaitse: Sisestage pistikkaitse kuni piirajani kaitsmehoidikusse.
  - b Ribakaitse: Sisestage ribakaitse kaitsmehoidikusse ja keerake mutrid kinni.
10. Paigaldage kaitsmekate.
11. Haakige elektroonikakasti kate fikseerimiskonksu külge ja lükake tahapoole.
12. Pingutage polt kinni.
13. Sulgege vasak kattepaneel, vt peatükki *Vasaku / parema kattepaneeli avamine / sulgemine*.
14. Looge pingearustus, vt peatükki *Pingearustuse lahutamine / loomine*.





## Rikked

Viga	Põhjus	Kõrvaldamine
<b>Masin ei sõida.</b>	Masina pingearustus on katkenud.	<ol style="list-style-type: none"> <li>1. Võtke juhiistmel istet, et aktiveerida istme kontaktlüliti.</li> <li>2. Kontrollige, kas hädaseiskamislüliti on vajutatud, vajaduse korral vabastage hädaseiskamislüliti, vt peatükki <i>Avarii-välja-lüliti</i>.</li> <li>3. Keerake võtmelülitis olev võti asendisse „I“.</li> <li>4. Lugege ekraanilt aku laetusetaset, vajaduse korral laadige akut, vt peatükki <i>Aku laadimine</i>.</li> <li>5. Kontrollige, kas vasak ja parem kattepaneel on suletud, vajaduse korral sulgege, vt peatükki <i>Vasaku / parema kattepaneeli avamine / sulgemine</i>.</li> <li>6. Kontrollige, kas akupistik on õigesti ühendatud, vajaduse korral ühendage see õigesti, vt peatükki <i>Pingearustuse lahutamine / loomine</i>.</li> <li>7. Kontrollige kaitsmeid, vajaduse korral vahetage need välja, vt peatükki <i>Kaitsme mahavõtmine / paigaldamine</i>.</li> <li>8. Kui masin ikka ei sõida, teavitage sellest teenindust.</li> </ol>
<b>Tolmuteke pühkimisel / eba- piisav imemisvõimsus.</b>	Pühkmemahuti on täis.	1. Tühjendage pühkmemahuti, vt peatükki <i>Pühkmemahuti tühjendamine</i> .
	Tolmufilter on ummistunud.	1. Puhastage tolmufilter, vahetage see tugeva määrdumise korral välja, vt peatükki <i>Tolmufiltri mahavõtmine / puhastamine / paigaldamine</i> .
	Tolmufilter on kahjustatud.	1. Asendage tolmufilter uuega, vt peatükki <i>Tolmufiltri mahavõtmine / puhastamine / paigaldamine</i> .
	Tolmufilter on valesti paigaldatud.	1. Paigaldage tolmufilter õigesti, vt peatükki <i>Tolmufiltri mahavõtmine / puhastamine / paigaldamine</i> .
	Pühkimisrulli kasti tihendusliistud on valesti seadistatud.	1. Seadistage tihendusliistud õigesti, vt peatükki <i>Tihendusliistude seadistamine / mahavõtmine / paigaldamine</i> .
	Pühkimisrulli kasti tihendusliistud on kulumud.	1. Asendage tihendusliistud uutega, vt peatükki <i>Tihendusliistude seadistamine / mahavõtmine / paigaldamine</i> .
	Filtrikasti tihendid on lahti tulnud või kahjustatud.	1. Laske teenindusel filtrikasti tihendid uutega asendada või õigesti paigaldada.
	Pühkmemahuti klapiil olevad tihendusliistud on lahti tulnud või kahjustatud.	1. Laske pühkmemahuti klapiil olevad tihendusliistud teenindusel uutega asendada või õigesti paigaldada.
<b>Puhastustulemus ei ole rahuldav.</b>	Külghari on kulumud.	1. Vahetage külghari välja, vt peatükki <i>Külgharja kontrollimine / mahavõtmine / paigaldamine</i> .
	Pühkimisrull on kulumud.	1. Asendage pühkimisrull uuega, vt peatükki <i>Pühkimisrulli mahavõtmine / kontrollimine / paigaldamine</i> .
	Pühkimisrulli kasti tihendusliistud on valesti seadistatud.	1. Seadistage tihendusliistud õigesti, vt peatükki <i>Tihendusliistude seadistamine / mahavõtmine / paigaldamine</i> .
	Pühkimisrulli kasti tihendusliistud on kulumud.	1. Asendage tihendusliistud uutega, vt peatükki <i>Tihendusliistude seadistamine / mahavõtmine / paigaldamine</i> .
	Märgpühkeklapp on avatud.	1. Sulgege märgpühkeklapp.
	Jämestustuse klapp on avatud.	1. Laske jämestustuse klapp teenindusel parandada.
<b>Pühkimisrull või külgharjad ei pöörle.</b>	Masina pingearustus on katkenud.	1. Looge pingearustus, vt peatükki <i>Masin ei sõida</i> .
	Programm „Sõitmine“ on seadistatud.	1. Seadke programmivalikulüliti asendisse „Pühkimine pühkimisrulliga“ või „Pühkimine pühkimisrulli ja külgharjaga“, vt peatükki <i>Programmivalikulüliti</i> .
	Pühkimisrull või külgharjad on blokeeritud.	1. Kontrollige pühkimisrulli või külgharja mähkunud, paindivate esemete suhtes nagu lindid, nõõrid jms ja eemaldage need, vt peatükki <i>Pühkimisrulli mahavõtmine / kontrollimine / paigaldamine</i> ja <i>Külgharja kontrollimine / mahavõtmine / paigaldamine</i> .
	Pühkmemahuti ei ole täielikult langetatud.	1. Langetage pühkmemahuti täielikult, vt peatükki <i>Pühkmemahuti tühjendamine</i> .

Viga	Põhjus	Kõrvaldamine
<b>Pühkmemahuti ei saa tühjendada.</b>	Masina pingearustus on katkenud.	1. Looge pingearustus, vt peatükki <i>Masin ei sõida</i> .
	Kahe-käe-käsitsemist ei ole pühkmemahuti ohutuks tühjendamiseks arvesse võetud.	1. Tühjendage pühkmemahuti kahe-käe-käsitsemisega, vt peatükki <i>Pühkmemahuti tühjendamine</i> .
	Pühkmemahuti vasak ja parem kindlustuspolt on ära lõigatud.	1. Laske kindlustuspoldid teenindusel välja vahetada.
	Programm "Pühkimine pühkimisrulliga" või "Pühkimine pühkimisrulliga ja külgharjaga" on seadistatud.	1. Seadke programmivalikulüliti asendisse „Sõitmine“, vt peatükki <i>Programmivalikulüliti</i>
<b>Parempoolset kattepaneeli ei saa sulgeda.</b>	Pühkmemahuti on kindlustatud ohutusala-se tugipostiga.	1. Võtke ohutusala tugipost maha, vt peatükki <i>Pühkmemahuti ohutusala tugiposti paigaldamine / maha-võtmine</i> .

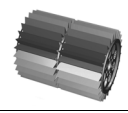
## Tarvikud / kuluosad

Alljärgnevalt väljavõte kuluosadest ja valikuliselt saadavalolevatest tarvikutest.

Kuluosad ja tarvikud	Kirjeldus / juhised	Tellimisnr
Külghari, Standard	Sise- ja välispindadele.	6.905-986.0
Külgharjad, pehmed	Peentolmu jaoks sise- ja välispindadel. Niiskuskindel	6.906-133.0
Külgharjad, kõvad	Tugevalt kinnijäänud mustuse eemaldamiseks, välispiirkonnas. Niiskuskindel	6.906-065.0
Pühkimisrull, Standard	Sise- ja välispindadele. Kulumis- ja niiskuskindel	6.905-095.0
Pühkimisrull, pehme	Peentolmu jaoks sise- ja välispindadel. Niiskuskindel	6.905-190.0
Pühkimisrull, kõva	Tugevalt kinnijäänud mustuse eemaldamiseks, välispiirkonnas. Niiskuskindel	6.905-191.0
Tolmufilter		6.414-532.0
Tihendusliist, külmine vasakul ja paremal		5.365-078.0
Tihendusliist, taga		5.365-053.0
Tihendusliist, ees		5.294-000.0
Tagaratas	Asendusena.	6.435-845.0
Aku 24 V, 240 Ah		6.654-112.0

Tarvikud	Kirjeldus / juhised	Tellimisnr
Laadija, kaasas-kantav		6.654-442.0
Rattakomplekt, ei jäta jälgi		2.853-048.0
Külgharjade paigalduskomplekt, vasakul	*	2.852-913.0
Kaitsekatuse paigalduskomplekt	*	2.852-828.0
Pihustussüsteemi paigalduskomplekt	*	2.852-835.0
Vilkuri paigalduskomplekt	*	2.852-911.0

Tarvikud	Kirjeldus / juhised	Tellimisnr
Töötule paigalduskomplekt	*	2.852-904.0
Prožektoripaigalduskomplekt	*	2.852-995.0
Rammimiskaitsme paigalduskomplekt	*	2.852-491.0
Tagatule paigalduskomplekt	*	2.853-042.0
Imurihoidiku paigalduskomplekt	*	2.853-030.0
Lisakülgharja paigalduskomplekt	*	2.853-034.0

Home-Base tarvikud	Kirjeldus / juhised	Tellimisnr
Adapter	Lisatarvikute fikseerimiseks Home-Base-siinil.	5.035-488.0
Topeltkonks	Kasutatav ainult ühenduses adapteriga.	6.980-077.0
Puhastusvahendi mahuti	Kasutatav ainult ühenduses adapteriga.	4.070-006.0
Home-Base-Kit jämemustuse tangid	Jämemustuse tangid kinnitust-detailidega.	4.035-524.0

\* Paigaldus nõutav teeninduse poolt.

## Garantii

Igas riigis kehtivad meie volitatud müügiesindaja antud garantiitingimused. Seadmel esinevad mistahes rikked kõrvaldame garantiiajal tasuta, kui põhjuseks on materjali- või tootmisviga. Garantiijuhtumil pöörduge ostu tõendava dokumendiga oma edasimüüja või lähima volitatud klienditeeninduse poole. (Aadressi vt tagaküljelt)



## Tehnilised andmed

		KM 100/120 R Bp	KM 100/120 R Bp Pack
<b>Seadme võimsusandmed</b>			
Sõidukiirus (max)	km/h	5,5	5,5
Töökiirus (max)	km/h	5,5	5,5
Tõusuvõime (max)	%	12	12
Töölaius ilma külgharjadeta	mm	730	730
Töölaius 1 külgharjaga	mm	1000	1000
Töölaius 2 külgharjaga	mm	1280	1280
Kaitseliik		IPX 3	IPX 3
<b>Teoreetiline pindalavõimsus</b>			
Pindalavõimsus ilma külgharjadeta	m <sup>2</sup> /h	4015	4015
Pindalavõimsus 1 külgharjaga	m <sup>2</sup> /h	5500	5500
Pindalavõimsus 2 külgharjaga	m <sup>2</sup> /h	7040	7040
<b>Aku</b>			
Aku tüüp		–	24 V 4 HPzS 240, pliiha- pe, hooldusvaene
Aku mahutavus	Ah	–	240
Laadimisaeg, kui aku on täiesti tühi	h	–	10 ... 15
Käituskestus täislaetud akuga	h	–	3,5
Patarei pingeline	V	–	24
Aku kaal	kg	–	195
Elektrolüüdisisaldus	l	–	38
<b>Laadija</b>			
Võrgupinge	V	–	230
Väljundpinge	V	–	24
Väljundvool	A	–	30
<b>Ümbrustingimused</b>			
Ümbrustemperatuur	°C	-5 ... +40	-5 ... +40
Õhuniiskus, mitte kastene	%	20 ... 90	20 ... 90
<b>Mõõtmed ja kaalud</b>			
Pikkus	mm	1660	1660
Laius	mm	1110	1110
Kõrgus	mm	1355	1355
Tühikaal	kg	490	490
Tühikaal (transpordikaal)	kg	490	684
Lubatud kogukaal	kg	1060	1060
Pühkimisrulli laius	mm	730	730
Pühkimisrulli läbimõõt	mm	285	285
Külgharja läbimõõt	mm	410	410
<b>Pühkmemahuti</b>			
Pühkmemahuti maht	l	120	120
Pühkmemahuti max kandevõime	kg	150	150
Mahalaadimiskõrgus (max)	mm	1520	1520
<b>Filtrid ja imisüsteem</b>			
Tolmufiltritri filtripind	m <sup>2</sup>	6	6
Kasutuskategooria		U	U
<b>Sõidumootor (elektriline)</b>			
Mootori tüüp		Alalisvoolu püsimagne- tiga mootor edasi- ja ta- gasiliikumiseks	Alalisvoolu püsimagne- tiga mootor edasi- ja ta- gasiliikumiseks
Koosteviis		Rattarummu mootor esi- rattas	Rattarummu mootor esi- rattas
Nimipinge	V	24	24
Nimivool	A	40	40
Nimivõimsus (mehhaaniline)	W	780	780
Mootori pööretearv	1/min	sujuv	sujuv
Kaitseliik		IP 44	IP 44
<b>Külgharjade mootor (elektriline)</b>			

		<b>KM 100/120 R Bp</b>	<b>KM 100/120 R Bp Pack</b>
Mootori tüüp		Alalisvoolu püsिमagnet-mootor	Alalisvoolu püsिमagnet-mootor
Koosteviis		Reduktormootor (nurkülekanne)	Reduktormootor (nurkülekanne)
Nimipinge	V	24	24
Nimivool	A	8,5	8,5
Nimivõimsus (mehhaaniline)	W	80	80
Külgharjade pöördearv	1/min	80	80
Kaitseliik		IP 44	IP 44
<b>Puhuri ja pühkimisrulli mootor (elektriline)</b>			
Mootori tüüp		Alalisvoolu püsिमagnet-mootor	Alalisvoolu püsिमagnet-mootor
Koosteviis		B14	B14
Nimipinge	V	24	24
Nimivool	A	32	32
Nimivõimsus (mehhaaniline)	W	600	600
Pööretearv	1/min	3500	3500
Kaitseliik		IP 54	IP 54
<b>Rehvid</b>			
Rehvi suurus, ees	mm	ø 300	ø 300
Rehvi suurus, taga		4.00-8	4.00-8
Rehvi täiterõhk	MPa (bar)	0,6 (6)	0,6 (6)
<b>Kindlakstehtud väärtused EN 60335-2-72 kohaselt</b>			
Labakäsi-käsivars vibratsiooniväärtus	m/s <sup>2</sup>	1,4	1,4
Labakäsi-käsivars vibratsiooniväärtus, määramatus K	m/s <sup>2</sup>	0,2	0,2
Istme vibratsiooniväärtus	m/s <sup>2</sup>	0,3	0,3
Istme vibratsiooniväärtus, määramatus K	m/s <sup>2</sup>	0,1	0,1
Helirõhutase L <sub>PA</sub>	dB(A)	74	74
Määramatus L <sub>PA</sub> ja L <sub>WA</sub>	dB(A)	3	3
Helivõimsustase L <sub>WA</sub>	dB(A)	92	92
Helivõimsustase L <sub>WA</sub> + määramatus L <sub>WA</sub>	dB(A)	94	94

Õigus tehnilisteks muudatusteks.

## EL vastavusdeklaratsioon

Käesolevaga deklareerime, et alljärgnevalt nimetatud masin vastab oma kontseptsiooni ja koosteliigi põhjal ning meie poolt turule viidud teostuses EL direktiivide asjaomastele põhilistele ohutus- ja tervisenõuetele. Masinal meiega kooskõlastamata muudatuste teostamisel kaotab käesolev deklaratsioon kehtivuse.

Toode: Kombineeritud pühkimismasin

Tüüp: 1.280-xxx

### Asjaomased EL direktiivid

2006/42/EÜ (+2009/127/EÜ)

2000/14/EÜ

2014/30/EL

2014/53/EL (TCU)

### Kohaldatud ühtlustatud normid

EN 60335-1

EN 60335-2-72

EN 62233: 2008

EN 55012: 2007 + A1: 2009

EN 61000-6-2: 2005

### TCU

EN 301 511 V12.5.1

EN 300 440 V2.1.1

EN 300 328 V2.2.2

EN 300 330 V2.1.1

EN 62311: 2008

### Helivõimsustase dB(A)

KM 100/120 R BAT

Mõõdetud: 92

Garanteeritud: 94

### Kohaldatud riiklikud normid

-

### Kohandatud vastavushindamismenetlus

2000/14/EÜ: Lisa V

Allakirjutatud tegutsevad juhatause ülesandel ja volitusega.



H. Jenner

Chairman of the Board of Management



S. Reiser

Director Regulatory Affairs & Certification

Dokumentatsioonivolinik:

S. Reiser

Alfred Kärcher SE & Co. KG

Alfred-Kärcher-Str. 28 - 40

71364 Winnenden (Germany)

Tel: +49 7195 14-0



Faks: +49 7195 14-2212

Winnenden, 2022/01/01

## Saturs

Vispārīgas norādes .....	387
Drošības norādījumi .....	387
Noteikumiem atbilstoša lietošana .....	388
Apkārtējās vides aizsardzība .....	388
Piederumi un rezerves daļas .....	388
Piegādes pārbaude .....	389
Funkcija .....	389
Ierīces apraksts .....	389
Pirms lietošanas uzsākšanas .....	390
Akumulators / lādētājs .....	390
Ekspluatācijas uzsākšana .....	392
Darbība .....	393
Transportēšana .....	394
Uzglabāšana .....	395
Kopšana un apkope .....	395
Palīdzība traucējumu gadījumā .....	397
Piederumi / dilstošās daļas .....	399
Garantija .....	400
Tehniskie dati .....	400
ES atbilstības deklarācija .....	401

## Vispārīgas norādes

  Pirms mašīnas pirmās lietošanas reizes izlasiet šo oriģinālo lietošanas instrukciju, kā arī akumulatora un uzlādes ierīces komplektācijā iekļauto lietošanas instrukciju un rīkojieties saskaņā ar tām. Saglabājiet lietošanas instrukcijas vēlākai izmantošanai vai nodošanai nākamajam īpašniekam.

## Drošības norādījumi

### Riska pakāpes

#### ⚠ **BĪSTAMI**

• Norāde par tieši draudošām briesmām, kuras izraisa smagas traumas vai nāvi.

#### ⚠ **BRĪDINĀJUMS**

• Norāde par iespējami draudošām briesmām, kuras var izraisīt smagas traumas vai nāvi.

#### ⚠ **UZMANĪBU**

• Norāde uz iespējami bīstamu situāciju, kura var radīt vieglus ievainojumus.

#### **IEVĒRĪBAI**

• Norāde par iespējami bīstamu situāciju, kura var radīt materiālos zaudējumus.

### Lietošanas drošības norādes

⚠ **BĪSTAMI** • Nekad neatstājiet ierīci bez uzraudzības, kamēr ierīce nav nodrošināta pret nejaušu kustību. Pirms atstājat ierīci, vienmēr pievelciet stāvbremzi.

⚠ **BRĪDINĀJUMS** • Ierīci lietojiet tikai atbilstoši paredzētajam mērķim. Nemiet vērā apkārtējos apstākļus un darba laikā uzmanieties no trešām personām, jo īpaši bērniem. • Pirms mašīnas lietošanas pārbaudiet mašīnas, darba ierīču un drošības ierīču stāvokli, funkcionalitāti un ekspluatācijas drošību. Ja stāvoklis nav nevainojams vai drošs lietošanai, jūs nedrīkstat lietot mašīnu.

• Apdraudējuma zonās (piem., degvielas uzpildes stacijās) ievērojiet attiecīgos drošības noteikumus. Nekad neizmantojiet ierīci sprādzienbīstamās telpās. • Ierīce nav paredzēta lietošanai personām ar ierobežotām fiziskajām, sensorajām, prāta spējām vai pieredzes un/vai zināšanu trūkuma dēļ. • Ierīci drīkst izmantot tikai personas, kuras ir instruētas par ierīces lietošanu vai kuras ir pierādījušas savas lietošanas prasmes un kuru pienākumos ietilpst ierīces lietošana. • Veicot mašīnas apkalpošanu vai apkopi, valkājiet cieši pieguļošu apģērbu un stingrus apavus. • Neizmantojiet mašīnu zonās, kur pastāv iespēja, ka var trāpīt krītoši priekšmeti. • Uzraugiet bērnus, lai pārliecinātos, ka tie nespējās ar ierīci. • Ierīci nedrīkst lietot bērni un jaunieši. • Neskatieties tieši gaismas avotā ierīcēm, kas aprīkotas ar zilu punkuveida apgaismojumu. • Mašīnas operators ir atbildīgs par negadījumiem, kuros iesaistītas citas personas vai bojāts to īpašums. • Pirms

braukšanas pārbaudiet tuvāko apkārtni, vai tajā neuzturas, piemēram, bērni un dzīvnieki. Vienmēr raugiet, lai būtu pietiekama redzamība. • Izņemiet atslēgu no atslēgas slēdža vai izņemiet Kärcher Intelligent Key (KIK) no satveres mašīnā, lai novērstu neatļautu mašīnas izmantošanu.

### Braukšanas režīma drošības norādījumi

**Norādījumi** • Apgāšanās risku saraksts nav uzskatāms par pilnīgu. **BĪSTAMI** • Apgāšanās risks pie pārāk lieliem kāpumiem un kritumiem! Braucot uz kāpumiem un kritumiem ievērojiet maksimāli pieļaujamās vērtības, kas norādītas nodaļā "Tehniskie dati".

• Apgāšanās draudi pie pārāk lielās sānu sasveres! Kāpumos un kritumos, braucot pāri kritiena līnijai, ievērojiet maksimālās pieļaujamās vērtības, kas norādītas nodaļā "Tehniskie dati". • Apgāšanās draudi dēļ nestabilas pamatnes! Brauciet ar mašīnu, tikai atrodoties uz stabilas virsmas. • Negadījumu draudi dēļ neatbilstoši izvēlēta ātruma. Līkumos brauciet lēnāk.

### Ar akumulatoru darbināmas ierīces

⚠ **BĪSTAMI** • Sprādzienbīstamība! Akumulatoru uzlādējiet tikai ar atbilstošu lādētāju • Akumulatoru lādējot slēgtās telpās rodas ļoti sprādzienbīstama gāze. Akumulatoru uzlādējiet tikai labi vēdināmās telpās. • Akumulatoru tuvumā vai akumulatora uzlādes telpā Jūs nedrīkstat rīkoties ar atklātu liesmu, radīt dzirkstelī vai smēķēt. • Sprādzienbīstamība un iesaļienojumi. Nelieciet darbarīkus vai ko līdzīgu uz akumulatora.

⚠ **UZMANĪBU** • Akumulatora skābes radīts savainojums risks. Ievērojiet attiecīgos drošības noteikumus.

**IEVĒRĪBAI** • Ievērojiet akumulatora un lādētāja ražotāja lietošanas noteikumus. Ievērojiet likumdevēja ieteikumus apejoties ar akumulatoriem. • Nekad neatstājiet akumulatoru izlādētā stāvoklī, uzlādējiet akumulatoru pēc iespējas drīzāk. • Lai izvairītos no strāvas noplūdes uzglabājiet akumulatorus tīrus un sausus. Aizsargājiet akumulatorus pret nosmērēšanu, piem., no metāla putekļiem. • Izlietotos akumulatorus utilizējiet videi draudzīgi, atbilstoši EK direktīvai 91/157/EEK vai atbilstošajiem valsts tiesiskajiem noteikumiem.

### Transportēšanas drošības norādījumi

#### ⚠ **UZMANĪBU**

• Lai izvairītos no negadījumiem vai ievainojumiem, transportējot ir jāievēro ierīces svars, skatiet lietošanas instrukcijas nodaļu Tehniskie dati.

• Pirms transportēšanas izslēdziet motoru. Piestipriniet ierīci, ievērojot tās svaru, skatiet lietošanas instrukcijas nodaļu Tehniskie dati.

### Kopšana un apkope

⚠ **BRĪDINĀJUMS** • Pirms darbu uzsākšanas pie elektriskās ierīces, atvienojiet akumulatoru. • Pirms tīrīšanas, apkopes, detaļu maiņas un citu funkciju pāriestatīšanas, Jums ierīci nepieciešams izslēgt un izvilkt aizdedzes atslēgu.

⚠ **UZMANĪBU** • Remontdarbus drīkst veikt tikai klientu apkalpošanas centri vai šīs jomas speciālisti, kas ir iepazinušies ar visiem attiecīgajiem drošības noteikumiem.

**IEVĒRĪBAI** • Ievērojiet pārvietojamu profesionāli izmantojamo ierīču drošības pārbaudes atbilstoši vietējiem noteikumiem (piem., Vācijā: VDE 0701). • Īssavienojumi vai citi bojājumi. Nē-tīriet ierīci, izmantojot šļūteni vai augstspiediena ūdens strūklu. • Darbus pie ierīces vienmēr veiciet ar atbilstošiem cimdkiem.

### Drošības ierīces

Drošības ierīces kalpo lietotāja aizsardzībai, un tās nedrīkst deaktivizēt vai apiet to funkciju.

**Ievērojiet drošības norādījumus katrā nodaļā!**

### Kreisais un labais panelis

Kreisajā un labajā panelī atrodas drošības aizsargslēdži, kas izslēdz mašīnu, ja kreisais vai labais panelis nav pareizi aizvērts. Braukšanas un tīrīšanas funkcijas ir aktīvas tikai tad, ja kreisais un labais panelis ir pareizi aizvērts.

### Netīrumu tvertnes divu roku vadība

Lai novērstu ievaukšanos iztukšošanas mehānismā un netīrumu tvertnes kustības zonā, netīrumu tvertnes pacelšana, nolaišana un iztukšošana ir iespējama tikai ar divu roku vadību.

### Netīrumu tvertnes drošības statnis

Uzturēšanās zem netīrumu tvertnes atļauta tikai tad, ja tā ir pilnībā pacelta un nodrošināta pret noslīdēšanu ar tai paredzēto, pareizi uzstādīto drošības statni.













### Sēdekļa kontaktslēdzis

Sēdekļa kontaktslēdzis nodrošina, ka braukšanas un tīrīšanas funkcijas ir aktīvas tikai tad, ja vadītāja sēdeklī sēž cilvēks.

### Avārijas apturēšanas slēdzis

Bīstamības gadījumā visas braukšanas un tīrīšanas funkcijas var nekavējoties izslēgt, nospiežot avārijas apturēšanas slēdzi. Lai atbloķētu, pagrieziet avārijas apturēšanas slēdža sarkano pogu.

### Simboli uz mašīnas

	<b>⚠ BĪSTAMI</b> <b>Ugunsbīstamība</b> Neuzslaukiet degošus vai kvēlojošus priekšmetus, piem., cigaretes, sērkokoņus vai ko tamlīdzīgu.
	<b>⚠ BĪSTAMI</b> <b>Apgāšanās radīts negadījumu risks</b> Izmantojiet augsto iztukšošanu tikai uz līdzenas vietas.
	<b>⚠ BRĪDINĀJUMS</b> <b>Savainošanās risks</b> Saspiešanas un griezumam draudi, ko rada rāmis, sānu slotas, netīrumu tvertne, vāks.
	<b>⚠ BRĪDINĀJUMS</b> <b>Savainošanās risks</b> Griezumam un saspiedumu traumas, kas rodas no kustīgām transportlīdzekļa daļām iekšpusē. Nelieciet rokas ierīces atverēs.
	Riepu uzpildes spiediens
	Domkrata novietošanas punkts
	Piestiprināšanas punkts
	Novietošanas virsmas maks. noslodze ir 20 kg
	Maks. slodze 150 kg
	Lielo netīrumu tvertnes vāka pedālis
	Mitrās tīrīšanas vārsts
	Putekļu filtra atbrīvošana, nostiprināšana

### Noteikumiem atbilstoša lietošana

Ar akumulatoru darbināmo slaucīšanas ierīci izmantojiet grīdas virsmu tīrīšanai iekšējās un ārējās.

Slaucīšanas ierīce ir paredzēta izmantošanai komerciālajiem mērķiem.

Slaucītāju izmantojiet šādās paredzētajās lietošanas jomās:

- 1 autostāvvietās
- 2 ietvēm
- 3 ražošanas iekārtām
- 4 loģistikas jomā
- 5 viesnīcās
- 6 mazumtirdzniecībā
- 7 noliktavās

Izmantojiet slaucīšanas ierīci tikai atbilstoši norādēm, kas sniegtas šajā lietošanas instrukcijā. Jebkurš pielietojums ārpus minētā ir uzskatāms par noteikumiem neatbilstošu. Par bojājumiem, kas radušies tā rezultātā, ražotājs nenes nekādu atbildību, risks gulstas tikai un vienīgi uz lietotāju.

Slaucīšanas ierīcei nedrīkst veikt nekādas izmaiņas.

Ar to drīkst braukt tikai pa uzņēmuma vai tā pilnvarotās personas atļautajām teritorijām un tīrīt.

### Paredzamā noteikumiem neatbilstoša izmantošana

Nekad neslaucīt vai neiesūkt sprādzienbīstamus šķīdumus, gāzi, neatšķaidītas skābes un šķīdinātājus (piem., benzīnu, krāsas šķīdinātāju, šķidro kurināmo), tie savienojumā ar sūcamo gaisu veido sprādzienbīstamu tvaiku vai maisījumus.

Nekad neslaucīt vai neiesūkt acetonu, neatšķaidītas skābes un šķīdinātājus, jo tie var agresīvi iedarboties uz ierīces izmantotajiem materiāliem un radīt bojājumus.

Nekad neslaucīt vai neiesūkt reakīvos metāla putekļus (piem., alumīnija, magnēzijs, cinks) tie savienojumā ar izteikti sārmainiem vai skābiem tīrīšanas līdzekļiem veido sprādzienbīstamas gāzes.

Nekad neslaucīt vai neiesūkt degošus vai kvēlojošus priekšmetus, pastāv ugunsbīstamība.

Neslaucīt vielas, kas var būt kaitīgas veselībai.

Uzturēšanās bīstamajās zonās ir aizliegta. Eksploatācija sprādzienbīstamās telpās ir aizliegta.

Pavadošo personu līdzņemšana ir aizliegta.

Priekšmetu stumšana / vilkšana vai transportēšana ar šo ierīci ir aizliegta.

### Slaucīšanai piemēroti segumi

- Asfalts
- Industriālais grīdas segums
- Izlīdzinošā kārtā
- Betons
- Betona seguma bloki

### Apkārtējās vides aizsardzība



Iepakojuma materiāli ir atkārtoti pārstrādājami. Lūdzu, atbrīvojieties no iepakojuma videi draudzīgā veidā.



Elektriskās un elektroniskās ierīces satur vērtīgus pārstrādājamus materiālus un bieži vien tādas sastāvdaļas kā baterijas, akumulatorus vai eļļu, kuri neatbilstošas apstrādes vai nepareizas utilizācijas rezultātā var radīt potenciālu apdraudējumu cilvēku veselībai un apkārtējai videi. Tomēr šīs sastāvdaļas ir nepieciešamas ierīces pareizai darbībai. Ar šo simbolu marķētās ierīces nedrīkst izmest kopā ar sadzīves atkritumiem.

### Informācija par sastāvdaļām (REACH)

Pašreizējo informāciju par sastāvvielām atradīsiet: [www.kaercher.de/REACH](http://www.kaercher.de/REACH)

### Nokalpojušā transportlīdzekļa utilizācija

Nokalpojušie transportlīdzekļi sastāv no vērtīgiem pārstrādājamiem materiāliem. Jūsu transportlīdzekļa utilizācijai mēs iesakām sadarboties ar profesionālu utilizācijas uzņēmumu.

### Piederumi un rezerves daļas

Izmantot tikai oriģinālos piederumus un oriģinālās rezerves daļas, jo tie garantē drošu un nevainojamu ierīces darbību.

Informāciju par piederumiem un rezerves daļām skatīt [www.kaercher.com](http://www.kaercher.com).

## Piegādes pārbaude

Nododot transportlīdzekli, lūdzu, uzreiz savam izplatītājam, resp., tirdzniecības namam dariet zināmas nepilnības un transportlīdzekļa bojājumus.

## Funkcija

Slaucīšanas iekārta darbojas pēc "pārmešanas" principa.

1. Rotējošā sānu slota tīra tīrāmās virsmas stūrus un malas un novada netīrumus slaucīšanas veltna trajektorijā.
2. Rotējošais slaucīšanas veltnis novada netīrumus tieši netīrumu tvertnē.
3. Netīrumu tvertnē paceltie putekļi tiek atdalīti ar putekļu filtra palīdzību, un sūkšanas ventilators izsūc filtrēto gaisu.
4. Darbības laikā putekļu filtrs tiek iztīrīts automātiski.

## Ierīces apraksts

### Vadības un funkciju elementi

Attēlus skatiet grafiku lappusēs

#### Attēls A

- ① Programmas izvēles slēdzis
- ② Sānu sukas apgriezību skaita regulēšanas poga
- ③ Displejs\*\*
- ④ Avārijas slēdzis
- ⑤ Darba gaismu slēdzis (papildaprīkojums)
- ⑥ Bākuguns slēdzis (papildaprīkojums)
- ⑦ Taures taustiņš
- ⑧ Braukšanas virziena slēdzis
- ⑨ Braukšanas pedālis
- ⑩ Atslēgas slēdzis
- ⑪ Lielo netīrumu tvertnes vāka pedālis
- ⑫ Netīrumu tvertnes atbloķēšanas taustiņš
- ⑬ Ūdens izsmidzināšanas sistēmas slēdzis (papildaprīkojums)
- ⑭ Putekļu filtra tīrīšanas taustiņš
- ⑮ Stūre
- ⑯ Labās puses apšuvums
- ⑰ Netīrumu tvertnes drošības statnis
- ⑱ Mitrās tīrīšanas vārsts
- ⑲ Vadītāja sēdekļis (ar sēdekļa kontaktslēdzi)
- ⑳ Tipa plāksnīte (uz balsta plāksnes virs akumulatora)
- ㉑ Putekļu filtrs
- ㉒ Novietošanas virsma
- ㉓ Kreisās puses apšuvums
- ㉔ Netīrumu tvertnes pacelšanas / nolaišanas taustiņš
- ㉕ Netīrumu tvertnes vāka atvēršanas / aizvēršanas taustiņš
- ㉖ "Home Base" sliede
- ㉗ Sēdekļa regulēšanas svira
- ㉘ Aizmugurējais ritenis
- ㉙ Blīvplāksne (4 gab.)
- ㉚ Slaucīšanas veltnis
- ㉛ Priekšējais ritenis (elektriskā piedziņa)
- ㉜ Labās puses sānu slota
- ㉝ Akumulators\*\*\*
- ㉞ Uzlādes kabelis\*\*\*
- ㉟ Lādētāja spraudnis\*\*\*
- ⓫ Tīkla kabelis\*\*\*
- ⓬ Pārnēsājama uzlādes ierīce\*\*\*
- ⓭ Braukšana\*\*\*
- ⓮ Slaucīšana ar slaucīšanas veltni\*
- ⓯ Slaucīšana ar slaucīšanas veltni un sānu slotu\*

\* Aprakstu skatīt nodaļā *Programmas izvēles slēdzis*

\*\* Aprakstu skatīt nodaļā *Displejs*

\*\*\* tikai KM 100/120 R Bp Pack

#### Norādījums

Nav attēlots speciālais aprīkojums, kas attiecīga pasūtījuma gadījumā tiek uzstādīts rūpnīcā vai ko pēc tam var uzstādīt serviss, skatīt nodaļu *Piederumi / dilstošās daļas*.

## Programmas izvēles slēdzis

### Norādījums

*Funkcijas ir aktīvas tikai tad, ja atslēgas slēdzis ir pozīcijā "I".*

#### Attēls B

- ① **Braukt**
  - Mašīnu var vadīt uz izmantošanas vietu.
  - Slaucīšanas veltnis un sānu slota ir pacelti un izslēgti.
- ② **Slaucīšana ar slaucīšanas veltni**
  - Slaucīšanas veltnis tiek nolaists un ieslēgts.
- ③ **Slaucīšana ar slaucīšanas veltni un sānu slotām**
  - Slaucīšanas veltnis un labās un kreisās puses (pēc izvēles) sānu slota tiek nolaisti un ieslēgti.

## Displejs

#### Attēls C

- ① Displejs
- ② Akumulatora uzlādes stāvoklis
- ③ Eksploatācijas stundu skaitītājs

Ja atslēgas slēdzis atrodas pozīcijā "I", displejā parādīsies turpmākais:

- akumulatora uzlādes statuss, %;
- darba stundu skaitītājs.

Ja displejā parādās kāds no šiem paziņojumiem, atļaidiet atbilstošo taustiņu vai braukšanas pedāli:

- W 1 (nospiests netīrumu tvertnes atbloķēšanas taustiņš);
- W 2 (nospiests netīrumu tvertnes pacelšanas taustiņš);
- W 3 (nospiests netīrumu tvertnes nolaišanas taustiņš);
- W 4 (nospiests braukšanas pedālis).

Ja ziņojums joprojām tiek rādīts, sazinieties ar servisu.

Ja displejā parādās šāds ziņojums, sazinieties ar servisu:

- E ...,

Ja akumulatora uzlādes līmenis ir < 20 %, ik pēc 2 minūtēm atskan paziņojuma signāls. Uzlādējiet akumulatoru pēc iespējas ātrāk, skatīt nodaļu *Akumulatora uzlāde*.

Ja akumulatora uzlādes stāvoklis ir < 10 %, slaucīšanas veltnis un sānu slotas tiek izslēgtas. Nekavējoties uzlādējiet akumulatoru, skatīt nodaļu *Akumulatora uzlāde*.

## Pārsegs

### △ BRĪDINĀJUMS

**Traucēta darbība atvērta pārsega dēļ**

*Atveriet pārsegu tikai tad, kad ir ieslēgts atslēgas slēdzis pozīcijā <0> un atslēga ir izņemta.*

*Atvēršana darbības laikā ir aizliegta.*

### Kreisā / labā apšuvuma atvēršana / aizvēršana

**Atveriet kreiso apšuvumu šādām darbībām:**

- Slaucīšanas veltna noņemšana / pārbaude / uzstādīšana, skatīt nodaļu *Slaucīšanas veltna noņemšana / pārbaude / uzstādīšana*
- Mašīnas iekšpusē tīrīšana, skatīt nodaļu *Mašīnas iekšpusē tīrīšana*
- Kreisā aizmugurējā riteņa noņemšana / uzstādīšana, skatīt nodaļu *Aizmugurējā riteņa noņemšana / uzstādīšana*
- Drošinātāja maiņa, skatīt nodaļu *Drošinātāja izņemšana / uzstādīšana*

**Atveriet labo apšuvumu šādām darbībām:**

- Strāvas padeves atvienošana / izveidošana, skatīt nodaļu *Strāvas padeves atvienošana / izveidošana*
  - Akumulatora uzlāde, skatīt nodaļu *Akumulatora uzlāde*
  - Mašīnas iekšpusē tīrīšana, skatīt nodaļu *Mašīnas iekšpusē tīrīšana*
  - Labā aizmugurējā riteņa noņemšana / uzstādīšana, skatīt nodaļu *Aizmugurējā riteņa noņemšana / uzstādīšana*
1. Mašīnas izslēgšana, skatīt nodaļu *Mašīnas izslēgšana*.

**Kreisā / labā apšuvuma atvēršana:**

2. Priekšpusē satveriet kreisā / labā apšuvuma iegremdēto rokturi, nedaudz paceliet un pagrieziet kreiso / labo apšuvumu uz sāniem.

#### Attēls D

Attēlots ar KM 100/120 R G kreisās puses apšuvumu

## Kreisā / labā apšuvuma aizvēršana:

3. Pagrieziet kreiso / labo apšuvumu atpakaļ, līdz dzirdat, ka tas nofiksējas savā vietā uz mašīnas.

### Novietošanas virsma

Maksimālā pieļaujamā uzglabāšanas nodalījuma slodze ir 20 kg.  
1. Pārliecinieties, ka krava ir droši nostiprināta.

## Pirms lietošanas uzsākšanas

### Mašīnas izkraušana

#### ⚠ **BĪSTAMI**

#### **Savainošanās un bojājumu risks, iekraujot vai izkraujot mašīnu!**

*Iekraujot vai izkraujot mašīnu, pastāv risks gūt savainojumus, jo mašīna var rīpot, apgāzties vai nokrist.*

*Iekraušanas vai izkraušanas laikā ņemiet vērā mašīnas svaru un izmērus un izmantojiet piemērotu rampu.*

*Iekraujot vai izkraujot mašīnu, nodrošiniet to pret ripošanu, apgāšanos un krišanu.*

*Iekraušanai vai izkraušanai neizmantojiet autokrāvēju ar dakšu. Mašīnas iekraušanu vai izkraušanu veiciet tikai uz līdzenas, horizontālas virsmas.*

*Pārvietojiet mašīnu slīpumos un kritumos, izmantojot tikai pašas mašīnas piedziņu, nekad to nestumjot.*

*Izmērus, svaru un maksimālo kāpšanas spēju skatīt nodaļā Tehniskie dati.*

#### **Attēls E**

Attēls: Rampas montāža

1. Pārgrieziet plastmasas iesaiņojuma lentes un noņemiet iesaiņojuma plēvi.
2. Sagatavojiet mašīnu braukšanai:
  - a KM 100/120 R Bp: Uzstādiet un pievienojiet akumulatoru, skatīt nodaļu *Akumulatora uzstādīšana / pieslēgšana / izņemšana*.
  - b KM 100/120 R Bp Pack: Izveidojiet strāvas padevi, skatīt nodaļu *Strāvas padeves atvienošana / izveidošana*.
  - c Ja nepieciešams, uzlādējiet akumulatoru, skatīt nodaļu *Akumulatora uzlāde*.
3. Noņemiet siksnu stiprinājumus stiprināšanas punktos.
4. Noskrūvējiet no paletes trīs attēlotos dēļus un kvadrātveida brusu.
5. Nolieciet šos dēļus uz paletes malas un izvietojiet tos tā, lai tie atrastos vienā līmenī ar mašīnas riteņiem. Pieskrūvējiet dēļus pie paletes.
6. Novietot kvadrātveida brusu zem dēļiem kā balstu.
7. Noņemiet no riteņiem koka klučus.
8. Uzmaniģi nobrauciet mašīnu no paletes pa izveidoto rampu, skatīt nodaļu *Braukšana ar mašīnu*.

### Mašīnas stumšana

#### ⚠ **BRĪDINĀJUMS**

#### **Savainojumu un bojājumu risks mašīnas aizribošanas dēļ, kad tiek atlaista vai novilkta stāvbremze!**

*Atlaižot vai novelkot stāvbremzi, mašīna var aizripot un uzbraukt cilvēkiem, dzīvniekiem vai ķermeņa daļām, kā arī tos iespiest / saspiest.*

*Pirms stāvbremzes atlaišanas vai novilkšanas nodrošiniet mašīnu pret ripošanu ar atbalstšķīļiem.*

*Atlaidiet stāvbremzi tikai tad, kad mašīna atrodas uz līdzenas un horizontālas pamatnes.*

*Stumiet mašīnu tikai pa līdzenu pamatni, nekādā gadījumā augšup vai lejup.*

*Pārvietojiet mašīnu slīpumos un kritumos tikai ar pašas mašīnas braukšanas piedziņu.*

*Uzreiz pēc katras stumšanas no jauna nostipriniet mašīnu pret aizribošanu ar atbalstšķīļiem.*

*Stumjot ievērojiet mašīnas svaru un izmērus, nepieciešamības gadījumā pieaiciniet kādu palīgā.*

1. Pirms stumt mašīnu, izlasiet nodaļu *Stāvbremzes atlaišana / aktivizēšana!*

## Akumulators / lādētājs

### IEVĒRĪBA!

#### **Izmantojiet tikai ražotāja ieteiktos akumulatorus un uzlādes ierīces**

*Nomainiet akumulatorus tikai pret tādu pašu akumulatoru tipu.*

*Pirms transportlīdzekļa utilizācijas izņemiet akumulatoru un utilizējiet ievērojot valsts, resp., vietējos noteikumus.*

### Brīdinājumu simboli

Rīkojoties ar akumulatoriem, ievērojiet šādas brīdinājuma norādes:

	Ievērot norādes akumulatora lietošanas instrukcijā un uz akumulatora, kā arī šajā lietošanas instrukcijā.
	Valkāt acu aizsarglīdzekļus.
	Pasargājiet bērnus no skābes un akumulatora.
	Sprādzienbīstamība
	Uguns, dzirkstele, atklāta gaisma un smēķēšana ir aizliegta.
	Ķīmiskā apdeguma draudi
	Pirmā palīdzība
	Brīdinājuma norāde
	Utilizācija
	Neiemetiet akumulatoru atkritumu konteinerā.

### Drošības norādījumi

#### ⚠ **BĪSTAMI**

#### **Uguns un sprādzienbīstamība**

*Nelieciet uz akumulatora darbarīkus vai citus priekšmetus.*

*Izvairieties no smēķēšanas un atkātas uguns.*

*Uzlādējot akumulatorus, rūpējieties, lai telpās būtu pietiekama ventilācija.*

*Izmantojiet tikai Kärcher apstiprinātus akumulatorus un uzlādes ierīces (oriģinālā rezerves daļa).*

#### ⚠ **BRĪDINĀJUMS**

#### **Vides apdraudējums neatbilstoši utilizējot akumulatoru**

*Utilizējiet bojātos akumulatorus drošā veidā vai izlietos (nepieciešamības gadījumā sazinieties ar utilizācijas uzņēmumu vai Kärcher servisu).*

### Sērskābes noplūdes gadījumā veicamie pasākumi

Svina akumulators nerada draudus, to izmantojot atbilstoši paredzētajam mērķim un ievērojot lietošanas pamācības norādes.

Tomēr ņemiet vērā, ka svina akumulatori satur sērskābi, kas var radīt nopietnus ķīmiskos apdegumus.

1. Izšļakstītu vai no nepietiekami hermētiska akumulatora izplūstošu skābi sasaistiet ar saistvielu, piem., smiltīm. Neļaujiet tai nokļūt kanalizācijā, zemē vai gruntsūdeņos.
2. Skābi neitralizējiet ar kaļķi/sodu un utilizējiet, ievērojot vietējos spēkā esošos noteikumus.
3. Lai utilizētu bojāto akumulatoru, sazinieties ar profesionālu utilizācijas uzņēmumu.
4. Skābes šļakatas acīs vai uz ādas izskalot vai noskalot ar lielu daudzumu tīra ūdens.
5. Pēc tam nekavējoties uzmeklējiet ārstu.
6. Netīru apģērbu izmazgāt ar ūdeni.
7. Nomainīt apģērbu.

### Akumulatora uzstādīšana / pieslēgšana / izņemšana

#### △ BRĪDINĀJUMS

#### **Savainojumu un bojājumu risks īssavienojuma dēļ!**

*Strādājot akumulatora zonā, pastāv savainojumu un bojājumu risks īssavienojuma dēļ.*

*Nenovietojiet nekādus darbarīkus vai citus priekšmetus uz akumulatora.*

*Uzstādīšana: Vienmēr vispirms pievienojiet pozitīvo vadu pozitīvajam polam un pēc tam – negatīvo vadu negatīvajam polam.*

*Izņemšana: Vienmēr vispirms noņemiet negatīvo vadu no negatīvā pola un pēc tam – pozitīvo vadu no pozitīvā pola.*

*Pievērsiet uzmanību pareizajai kārtībai: pozitīvais vads pie pozitīvā pola un negatīvais vads pie negatīvā pola.*

#### **Norādījums**

*KM 100/120 R Bp Pack piegādes komplektā ir iekļauts akumulators un uzlādes ierīce.*

1. Izslēdziet mašīnu, skatīt nodaļu *Mašīnas izslēgšana*.

#### **Uzstādīšana:**

2. Atveriet kreiso un labo apšuvumu, skatīt nodaļu *Kreisā / labā apšuvuma atvēršana / aizvēršana*.
3. Izņemiet pozitīvo un negatīvo vadu kopā ar akumulatora puses akumulatora spraudni no mašīnas akumulatora turētāja.
4. Akumulatora kreisajā un labajā pacelšanas cilpā piestipriniet piemērotu celšanas mehānismu.  
Akumulatora svaru skatīt nodaļā *Tehniskie dati*.

#### **Attēls F**

- ① Pozitīvā pola skrūve
  - ② Pozitīvs pols
  - ③ Pozitīvais vads
  - ④ Akumulators
  - ⑤ Pozitīvā pola pārsegs
  - ⑥ Pacelšanas cilpa
  - ⑦ Negatīvā pola pārsegs
  - ⑧ Negatīvais vads
  - ⑨ Mīnusa pols
  - ⑩ Negatīvā pola skrūve
  - ⑪ Akumulatora puses akumulatora spraudnis
5. Ar celšanas mehānismu uzmanīgi ievietojiet akumulatoru mašīnas akumulatora turētājā.

#### **Norādījums**

*Neizmantotajiem pozitīvajiem un negatīvajiem poliem jāatrodas mašīnas labajā pusē.*

6. Noņemiet celšanas mehānismu no kreisās un labās pacelšanas cilpas.

#### **Pieslēgšana:**

7. Vispirms pievienojiet pozitīvo vadu akumulatora pozitīvajam polam un uzlieciet pozitīvā pola pārsegu, skatīt *Pozitīvā / negatīvā vada montāža pie / demontāža no akumulatora*.
8. Pievienojiet negatīvo vadu akumulatora negatīvajam polam un uzlieciet negatīvā pola pārsegu, skatīt *Pozitīvā / negatīvā vada montāža pie / demontāža no akumulatora*.
9. Izveidojiet sprieguma padevi, skatīt nodaļu *Strāvas padeves atvienošana / izveidošana*.
10. Pagrieziet atslēgu atslēgas slēdzī uz pozīciju "I".

11. Displejā nolasi akumulatora uzlādes statusu un, ja nepieciešams, uzlādējiet akumulatoru, skatīt nodaļu *Akumulatora uzlāde*.

#### **Izņemšana:**

12. Izņemšana notiek apgriezātā secībā.

### Pozitīvā / negatīvā vada montāža pie / demontāža no akumulatora

#### △ BRĪDINĀJUMS

#### **Savainojumu un bojājumu risks īssavienojuma dēļ!**

*Strādājot akumulatora zonā, pastāv savainojumu un bojājumu risks īssavienojuma dēļ.*

*Nenovietojiet nekādus darbarīkus vai citus priekšmetus uz akumulatora.*

*Uzstādīšana: Vienmēr vispirms pievienojiet pozitīvo vadu pozitīvajam polam un pēc tam – negatīvo vadu negatīvajam polam.*

*Izņemšana: Vienmēr vispirms noņemiet negatīvo vadu no negatīvā pola un pēc tam – pozitīvo vadu no pozitīvā pola.*

*Pievērsiet uzmanību pareizajai kārtībai: pozitīvais vads pie pozitīvā pola un negatīvais vads pie negatīvā pola.*

1. Mašīnas izslēgšana.

#### **Montāža:**

2. Atvienojiet sprieguma padevi, skatīt nodaļu *Strāvas padeves atvienošana / izveidošana*.
3. Izvietojiet pozitīvo vadu, kā parādīts attēlā, caur akumulatora labo pacelšanas cilpu uz pozitīvo polu.

#### **Attēls G**

- ① Pozitīvā pola skrūve
  - ② Pozitīvs pols
  - ③ Pozitīvais vads
  - ④ Akumulators
  - ⑤ Pozitīvā pola pārsegs
  - ⑥ Negatīvā pola pārsegs
  - ⑦ Negatīvais vads
  - ⑧ Mīnusa pols
  - ⑨ Negatīvā pola skrūve
  - ⑩ Labā pacelšanas cilpa
4. Noņemiet transportēšanas pārsegu no pozitīvā pola un uzglabājiet to.
  5. Pieskrūvējiet pozitīvo vadu pozitīvajam polam ar pozitīvā pola skrūvi.  
Pievilšanas griezes moments: 25 Nm.
  6. Uzlieciet pozitīvā pola pārsegu uz pozitīvā pola.
  7. Izvietojiet negatīvo vadu, kā parādīts attēlā, caur akumulatora labo pacelšanas cilpu uz negatīvo polu.
  8. Noņemiet transportēšanas pārsegu no negatīvā pola un uzglabājiet to.
  9. Pieskrūvējiet negatīvo vadu negatīvajam polam ar negatīvā pola skrūvi.  
Pievilšanas griezes moments: 25 Nm.
  10. Uzlieciet negatīvā pola pārsegu uz negatīvā pola.
  11. Izveidojiet sprieguma padevi, skatīt nodaļu *Strāvas padeves atvienošana / izveidošana*.

#### **Demontāža:**

12. Demontāža notiek apgriezātā secībā.

### Strāvas padeves atvienošana / izveidošana

#### **Attēls H**

- ① Mašīnas puses akumulatora spraudnis
  - ② Akumulatora puses akumulatora spraudnis
1. Izslēdziet mašīnu, skatīt nodaļu *Mašīnas izslēgšana*.
  2. Atveriet labo apšuvumu, skatīt nodaļu *Kreisā / labā apšuvuma atvēršana / aizvēršana*.
- Atvienošana:**
3. Atvienojiet mašīnas puses akumulatora spraudni no akumulatora puses akumulatora spraudņa.  
Mašīna ir bez sprieguma.

## Izveidošana:

- Pievienojiet mašīnas puses akumulatora spraudni akumulatora puses akumulatora spraudnim, līdz abi spraudņu korpusi piegulst viens otram.  
Mašīnas strāvas padeve ir izveidota.
- Aizveriet labo apšuvumu, skatīt nodaļu *Kreisā / labā apšuvuma atvēršana / aizvēršana*.

## Akumulatora uzlāde

### △ BRĪDINĀJUMS

#### **Savainojumu un bojājumu risks īssavienojuma dēļ!**

*Strādājot akumulatora zonā, pastāv savainojumu un bojājumu risks īssavienojuma dēļ.*

*Nenovietojiet nekādus darbarīkus vai citus priekšmetus uz akumulatora.*

*Uzstādīšana: Vienmēr vispirms pievienojiet pozitīvo vadu pozitīvajam polam un pēc tam – negatīvo vadu negatīvajam polam.*

*Izņemšana: Vienmēr vispirms noņemiet negatīvo vadu no negatīvā pola un pēc tam – pozitīvo vadu no pozitīvā pola.*

*Pievērsiet uzmanību pareizajai kārtībai: pozitīvais vads pie pozitīvā pola un negatīvais vads pie negatīvā pola.*

- Aizvediet mašīnu uz sausu, labi vēdināmu iekštelpu.
- Izslēdziet mašīnu, skatīt nodaļu *Mašīnas izslēgšana*.

#### **Uzlādes ierīces pieslēgšana:**

- Atvienojiet strāvas padevi, skatīt nodaļu *Strāvas padeves atvienošana / izveidošana*.

#### **Attēls I**

- (1) Akumulators
  - (2) Uzlādes kabelis
  - (3) Tīkla kabelis
  - (4) Pārnēsājama uzlādes ierīce
  - (5) LED indikators
  - (6) Mašīnas puses akumulatora spraudnis
  - (7) Akumulatora puses akumulatora spraudnis
  - (8) Lādētāja spraudnis
- Novietojiet pārnēsājamo uzlādes ierīci uz mašīnas kāju atbalsta virsmas.

#### **IEVĒRĪBAI**

*Balsta pēdām jābūt vērstām uz leju.*

*Nenovietojiet pārnēsājamo uzlādes ierīci uz akumulatora!*

*Nepārsedziet pārnēsājamo uzlādes ierīci ar priekšmetiem un nenovietojiet uz tās nekādus priekšmetus!*

- Izvelciet uzlādes kabeli caur kabeļa kanālu (bulta), kas atrodas pie starpsienas, līdz akumulatora puses akumulatora spraudnim.
- Pievienojiet lādētāja spraudni akumulatora puses akumulatora spraudnim, līdz abi spraudņu korpusi piegulst viens otram.

#### **IEVĒRĪBAI**

*Novietojiet mašīnas puses akumulatora spraudni un uzlādes kabeli tā, lai tie netiktu bojāti, aizverot labo apšuvumu!*

- Pievienojiet tīkla kabeli pārnēsājamai uzlādes ierīcei.

- Iespraudiet tīkla kabeli kontaktlīdzdā ar zemējumu.

Uzlādes process sākas un beidzas automātiski.

LED rādītājs uzrāda pašreizējo statusu:

- dzeltena = akumulators tiek uzlādēts
- mirgo zaļā krāsā = akumulators ir uzlādēts > 80 %
- iedegas zaļā krāsā = akumulators ir pilnībā uzlādēts
- sarkana = radusies kļūda

Uzlādes laiku skatīt nodaļā *Tehniskie dati*.

- Tuvojoties uzlādes laika beigām, pārbaudiet elektrolīta līmeni saskaņā ar akumulatora ražotāja lietošanas pamācību un, ja nepieciešams, pielāgojiet to.

#### **Uzlādes ierīces aizslēgšana:**

- Pēc uzlādes atvienojiet uzlādes ierīci no mašīnas apgriezta secībā.

## Ekspluatācijas uzsākšana

### Drošības pārbaude pirms palaišanas

- Pārbaudiet akumulatora uzlādes stāvokli, ja nepieciešams, uzlādējiet akumulatoru, skatīt nodaļu *Akumulatora uzlāde*.
- Pārbaudiet kreisā un labā pārsega izslēgšanas funkciju, skatīt nodaļu *Kreisais un labais panelis*, nepieciešamības gadījumā informējiet servisu.
- Pārbaudiet sēdekļa kontaktslēdža izslēgšanas funkciju, skatīt nodaļu *Sēdekļa kontaktslēdzis*, nepieciešamības gadījumā informējiet servisu.
- Pārbaudiet aizmugurējo riteņu spiedienu riepās un, ja nepieciešams, pielāgojiet to. Riepu uzpildes spiedienu skatīt nodaļā *Tehniskie dati*.
- Pārbaudiet, vai slaucīšanas veltnos un sānu slotās nav svešķermeņu un garu, elastīgu priekšmetu, piemēram, lentes vai auklas, vajadzības gadījumā aizvāciet svešķermeņus un elastīgos priekšmetus.
- Pagrieziet atslēgas slēdzi pozīcijā "O" un, mašīnai stāvot, pārbaudiet, vai braukšanas pedālis viegli kustas, ja nepieciešams, informējiet servisu.

### Vadītāja sēdekļa iestatīšana

#### △ BĪSTAMI

#### **Negadījumu risks**

*Vadītāja sēdekli iestatiet tikai, kad ierīce ir apturēta.*

- Pavelciet sēdekļa regulēšanas sviru pa labi un pārvietojiet vadītāja sēdekli vēlamajā pozīcijā.

#### **Attēls J**

- ① Vadītāja sēdeklis
  - ② Sēdekļa regulēšanas svira
- Atlaidiet sēdekļa regulēšanas sviru.
  - Pārliecinieties, ka vadītāja sēdeklis ir pareizi nofiksēts, pakusinot to uz priekšu un atpakaļ.

### Stāvbremzes atlaišana / aktivizēšana

#### △ BRĪDINĀJUMS

#### **Savainojumu un bojājumu risks mašīnas aizripošanas dēļ, kad tiek atlaista vai novilkta stāvbremze!**

*Atlaižot vai novelkot stāvbremzi, mašīna var aizripot un uzbraukt cilvēkiem, dzīvniekiem vai ķermeņa daļām, kā arī tos iespiest / saspiest.*

*Pirms stāvbremzes atlaišanas vai novilkšanas nodrošiniet mašīnu pret ripošanu ar atbalstķīļiem.*

*Atlaidiet stāvbremzi tikai tad, kad mašīna atrodas uz līdzenas un horizontālas pamatnes.*

*Stumiet mašīnu tikai pa līdzenu pamatni, nekādā gadījumā augšup vai lejup.*

*Pārvietojiet mašīnu slīpumos un kritumos tikai ar pašas mašīnas braukšanas piedziņu.*

*Uzreiz pēc katras stumšanas no jauna nostipriniet mašīnu pret aizripošanu ar atbalstķīļiem.*

*Stumjot ievērojiet mašīnas svaru un izmērus, nepieciešamības gadījumā pieaiciniet kādu palīgā.*

#### **Norādījumi**

*Stāvbremze, mašīnai stāvot, tiek automātiski aktivizēta un, mašīnai sākot braukt, automātiski tiek atlaista.*

*Stāvbremze iedarbojas uz priekšējo riteņiem.*

*Lai mašīnu varētu stumt, stāvbremze ir mehāniski jāatlaiz.*

*Izmērus un svarus skatīt nodaļā *Tehniskie dati*.*

#### **Atlaist stāvbremzi:**

#### **Attēls K**

- ① Stāvbremze
  - ② Svira
  - ③ Priekšmets (piemēram, ķīlis)
- Novietojiet mašīnu uz līdzenas, horizontālas pamatnes un izslēdziet to, skatīt nodaļu *Mašīnas izslēgšana*.
  - Nodrošiniet mašīnu pret ripošanu ar atbalstķīļiem pie riteņiem.



3. Paceliet stāvbremzes sviru un ievietojiet priekšmetu (piem., ķīli) starp sviru un stāvbremzi. Stāvbremze ir atlaista.
  4. Noņemiet atbalstķīļus un stumiet mašīnu.
- Stāvbremzes aktivizēšana:**
5. Nostipriniet ierīci pret ripošanu ar atbalstķīļiem.
  6. Izņemiet starp sviru un riteņa rumbas motoru ievietoto priekšmetu (piemēram, ķīli). Stāvbremze ir aktivizēta.
  7. Noņemiet atbalstķīļus.

## Darbība

### Mašīnas iedarbināšana

#### Norādījumi

Lai iedarbinātu mašīnu, jābūt aizvērtam kreisajam un labajam panelim un vadītājam jāsež vadītāja sēdekļā.

1. apsēties uz vadītāja sēdekļa; Sēdekļa kontaktslēdzis tiek aktivizēts.
2. Ievietojiet atslēgu atslēgas slēdzī un pagrieziet to pozīcijā "1".
3. Pagrieziet programmu izvēles slēdzi vēlamajā pozīcijā, funkcijas skatiet nodaļā *Programmas izvēles slēdzis*.

### Braukšana ar mašīnu

#### ⚠ BĪSTAMI

##### Savainojumu risks, strauji apstājoties!

Mašīna pēkšņi apstājas, tiklīdz vadītāja sēdeklis nav aizņemts. Braukšanas laikā necelieties no vadītāja sēdekļa.

#### ⚠ BRĪDINĀJUMS

##### Negadījuma risks, braucot atpakaļgaitā!

Braucot atpakaļgaitā, ir paaugstināts negadījumu risks. Pirms braukšanas atpakaļgaitā pārliecinieties, ka nevienu neapdraudāt, īpašu uzmanību pievēršiet bērniem. Ja nepieciešams, palūdziet, lai kāds jums palīdz.

Braucot atpakaļgaitā, pievērsiet uzmanību visai apkārtni.

#### ⚠ BRĪDINĀJUMS

##### Negadījumu risks, braucot ar paceltu netīrumu tvertni!

Braucot ar paceltu netīrumu tvertni, mašīnas smaguma centra izmaiņas dēļ palielinās negadījumu risks. Nebrauciet ar paceltu netīrumu tvertni.

#### IEVĒRĪBAI

##### Piedziņas bojājumu risks!

Saraustīta akseleratora pedāļa spiešana var sabojāt piedziņu. Vienmēr spiediet akseleratora pedāli lēnām un uzmanīgi. Pirms pārslēgšanas no braukšanas uz priekšu uz braukšanu atpakaļgaitā vai otrādi, mašīnu apstādiniet.

#### Norādījumi

Priekšējā riteņa stāvbremzes svirai jābūt braukšanas stāvoklī, skatīt nodaļu *Stāvbremzes atlaišana / aktivizēšana*.

#### Attēls L

- ① Stūre
- ② Displejs
- ③ Braukšanas virziena slēdzis
- ④ Braukšanas pedālis

1. Iedarbiniet mašīnu, skatīt nodaļu *Mašīnas iedarbināšana*.
2. Displejā pārbaudiet akumulatora uzlādes stāvokli, ja nepieciešams, uzlādējiet akumulatoru, skatīt nodaļu *Akumulatora uzlāde*.
3. Nospiediet braukšanas virziena slēdzi pozīcijā "Turpgaita" vai "Atpakaļgaita".
4. Uzmanīgi nospiediet braukšanas pedāli un regulējiet braukšanas ātrumu bez pakāpēm. Nespiediet braukšanas pedāli saraustīti.
5. Braukšanas virzienu vadiet ar stūri.
6. Lai samazinātu ātrumu, atlaidiet braukšanas pedāli.

### Slaucīšanas režīms

#### Slaucīšanas režīma norādes

1. Optimālam tīrīšanas rezultātam pielāgojiet braukšanas ātrumu apstākļiem un brauciet uz priekšu.

2. Slaucīšana ir iespējama tikai tad, ja netīrumu tvertne ir ievilkta. Ja programmas izvēles slēdzis ir iestatīts uz "Braukšana", netīrumu tvertnes vāks tiek aizvērts automātiski. Ja programmas izvēles slēdzis ir iestatīts uz "Slaucīšana ar slaucīšanas veltni" vai "Slaucīšana ar slaucīšanas veltni un sānu slotu", netīrumu tvertnes vāks tiek atvērts automātiski un ir iespējama slaucīšana.
3. Putekļu filtrs regulāri tiek automātiski iztīrīts. Ja starp iztīrīšanas intervāliem ir daudz putekļu, nospiediet putekļu filtra tīrīšanas pogu, lai aktivizētu papildu putekļu filtra tīrīšanu.
4. Regulāri iztukšojiet netīrumu tvertni, skatiet nodaļu *Netīrumu tvertnes iztukšošana*. Nepārsniedziet netīrumu tvertnes maksimālo slodzi, skatiet nodaļu *Tehniskie dati*. Ja tiek uzslaucīti galvenokārt augsta blīvuma gruži (grants, smiltis utt.), attiecīgi agrāk iztukšojiet netīrumu tvertni.
5. Fiksētiem šķēršļiem līdz 6 cm augstumā var lēnām un uzmanīgi pārbraukt pāri.

#### IEVĒRĪBAI

Fiksētus šķēršļus virs 6 cm pārbraukt tikai ar piemērotu estakādi.

### Slaucīšana ar slaucīšanas veltni un sānu slotām

#### ⚠ BĪSTAMI

##### Savainojumu risks, strauji apstājoties!

Mašīna pēkšņi apstājas, tiklīdz vadītāja sēdeklis nav aizņemts. Braukšanas laikā necelieties no vadītāja sēdekļa.

#### ⚠ BRĪDINĀJUMS

##### Traumu gūšanas risks izmestu uzslaucīto gružu rezultātā!

Ja lielo netīrumu tvertnes vāks ir atvērts, izmesti uzslaucītie gruži (piem., akmeņi) var savainot apkārtējos cilvēkus vai dzīvniekus. Neatveriet lielo netīrumu tvertnes vāku, ja mašīnas tuvumā atrodas cilvēki vai dzīvnieki.

#### IEVĒRĪBAI

##### Bojājumu risks, ieslaukot lentes un auklas!

Ja gari, lokāni priekšmeti, piem., lentes vai auklas tiek uzslaucītas, tās var sabojāt slaucīšanas mehānismu. Nebrauciet ar mašīnu vai sānu slotu pāri gariem, lokāniem priekšmetiem, piemēram, lentēm vai auklām un neuzslaukiet šādus priekšmetus.

1. Slaucīšanai izvēlieties programmu "Slaucīšana ar slaucīšanas veltni", skatīt nodaļu *Programmas izvēles slēdzis*. Slaucīšanas veltnis tiek ieslēgts un nolaists.
2. Tīrīšanai tuvu malām izvēlieties programmu "Slaucīšana ar slaucīšanas veltni un sānu slotām", skatīt nodaļu *Programmas izvēles slēdzis*. Slaucīšanas veltnis un sānu slotu tiek ieslēgti un nolaisti.
3. Slapju vai mitru virsmu gadījumā atveriet mitrās tīrīšanas vārstu. Tiek samazināta sūkšanas jauda un novērsta putekļu filtra pārmerīga samitrināšana.
4. Lai uzslaucītu lielākus priekšmetus līdz aptuveni 50 mm, īsi nospiediet lielo netīrumu tvertnes vāka pedāli.

### Netīrumu tvertnes iztukšošana

#### ⚠ BRĪDINĀJUMS

##### Traumu gūšanas risks krītošu priekšmetu dēļ!

Paceļot un nolaižot netīrumu tvertni, pastāv risks gūt savainojumus ar priekšmetiem, kas krīt no novietošanas virsmas. Pirms tvertnes pacelšanas noņemiet no novietošanas virsmas visus priekšmetus, kas nav droši nostiprināti.

#### ⚠ BRĪDINĀJUMS

##### Traumu gūšanas risks mašīnas apgāšanās gadījumā, iztukšojot netīrumu tvertni!

Netīrumu tvertni iztukšojiet tikai atrodoties uz stingras, līdzēnas pamatnes.

Ievērojiet drošu attālumu, veicot iztukšošanu uz kaudzēm un rampām.

## △ BRĪDINĀJUMS

### **Savainojumu gūšanas risks, atrodoties netīrumu tvertnes kustības zonā!**

Pārliecinieties, ka iztukšošanas laikā netīrumu tvertnes kustības zonā neatrodas cilvēki vai dzīvnieki.

## △ BRĪDINĀJUMS

### **Traumu gūšanas risks ķermeņa daļu saspiešanas vai nogriešanas gadījumā, saskaroties ar netīrumu tvertnes mehānismu!**

Nepieskarieties netīrumu tvertnes kustības zonai vai tās iztukšošanas mehānisma sastāvdaļām.

## △ BRĪDINĀJUMS

### **Traumu gūšanas risks netīrumu tvertnes noslidēšanas rezultātā!**

Paceltā netīrumu tvertne var pēkšņi noslidēt un radīt nopietnas traumas, saspiežot un iespiežot.

Neejiet zem nenodrošinātas netīrumu tvertnes.

Pirms paejat zem paceltas netīrumu tvertnes, pareizi nostipriniet pacelto netīrumu tvertni ar tai paredzēto drošības statni.

### **Norādījumi**

Ar mašīnas augstās iztukšošanas funkciju netīrumu tvertni var iztukšot, piemēram, atkritumu konteinerā (maksimālo izkraušanas augstumu skatīt nodaļā Tehniskie dati).

### **Pacelšana:**

1. Noņemiet no novietošanas virsmas visus priekšmetus, kas nav droši nostiprināti.
2. Iestatiet programmas izvēles slēdzi pozīcijā "Braukšana", skatīt nodaļu Programmas izvēles slēdzis. Netīrumu tvertni var pacelt tikai šajā pozīcijā.

### **Attēls M**

- ① Netīrumu tvertnes atbloķēšanas taustiņš
  - ② Netīrumu tvertnes pacelšanas / nolaišanas taustiņš
  - ③ Tvertnes vāka atvēršanas / aizvēršanas taustiņš
3. Novietojiet mašīnu izkraušanas vietas priekšā.

### **IEVĒRĪBAI**

Pārliecinieties, ka aiz un virs netīrumu tvertnes ir pietiekami daudz brīvas vietas.

4. Pagaidiet vismaz 1 minūti, līdz putekļi netīrumu tvertnē ir nosēdušies.

### **Iztukšošana:**

5. Nospiediet un turiet nospiešanu "Netīrumu tvertnes atbloķēšanas taustiņu".

### **Norādījumi**

Drošības apsvērumu dēļ netīrumu tvertni var iztukšot tikai ar divroku vadību. Visa iztukšošanas procesa laikā turiet nospiešanu "Netīrumu tvertnes atbloķēšanas taustiņu".

6. Nospiediet "Netīrumu tvertnes pacelšanas / nolaišanas taustiņu" pozīcijā "Pacelšana" un turiet to nospiešanu. Netīrumu tvertne tiek pacelta.
  - a. Lai iztukšošanu veiktu augstā tvertnē, pilnībā paceliet netīrumu tvertni. Pēc tam lēnām tuvojieties tvertnei.
  - b. Lai iztukšotu uz zemes vai zemās tvertnēs, paceliet netīrumu tvertni vismaz par 75 cm. Zemākā augstumā tvertnes vāku nav iespējams atvērt.
  - c. Atlaidiet "Netīrumu tvertnes pacelšanas / nolaišanas taustiņu".
7. Nospiediet "Tvertnes vāka atvēršanas / aizvēršanas taustiņu" pozīcijā "Atvēršana". Tvertnes vāks tiek atvērts, un netīrumu tvertne tiek iztukšota.
8. Nospiediet "Tvertnes vāka atvēršanas / aizvēršanas taustiņu" pozīcijā "Aizvēršana". Tvertnes vāks tiek aizvērts.

### **Nolaišana:**

9. Pabrauciet mašīnu aptuveni 2 m prom no izkraušanas vietas.

### **IEVĒRĪBAI**

Pārliecinieties, ka aiz un zem netīrumu tvertnes ir pietiekami daudz vietas.

10. Nospiediet "Netīrumu tvertnes pacelšanas / nolaišanas taustiņu" pozīcijā "Nolaišana" un pilnībā nolaidiet zemē netīrumu tvertni.

11. Atlaidiet "Netīrumu tvertnes atbloķēšanas taustiņu" un "Netīrumu tvertnes pacelšanas / nolaišanas taustiņu".

12. Nolieciet noņemtos priekšmetus atpakaļ uz novietošanas virsmas.

## Mašīnas izslēgšana

### **IEVĒRĪBAI**

Nospiediet avārijas slēdzi, ja bīstamas situācijas dēļ mašīna un visas braukšanas un tīrīšanas funkcijas ir nekavējoties jāizslēdz, skatīt nodaļu Avārijas apturēšanas slēdzis.

Neizmantojiet avārijas slēdzi, lai izslēgtu mašīnu normālas darbības laikā, bet rīkojieties šādi:

1. Novietojiet mašīnu horizontālā pozīcijā.

### **Norādījumi**

Stāvbremze tiek automātiski aktivizēta, kad mašīna stāv.

Katru dienu pirms pēdējās mašīnas izslēgšanas reizes iztukšojiet netīrumu tvertni, skatīt nodaļu Netīrumu tvertnes iztukšošana.

Katru dienu pēc pēdējās mašīnas izslēgšanas reizes uzlādējiet akumulatoru, skatīt nodaļu Akumulatora uzlāde.

2. Pagrieziet programmas izvēles slēdzi pozīcijā "Braukšana".

3. Pagrieziet atslēgu atslēgas slēdzī pozīcijā "O" un izņemiet to.

### **Norādījumi**

Putekļu filtrs tiek iztīrīts automātiski, pēc tam mašīna pilnībā izslēdzas.

## Transportēšana

### △ BĪSTAMI

#### **Savainošanās un bojājumu risks, iekraujot vai izkraujot mašīnu!**

Iekraujot vai izkraujot mašīnu, pastāv risks gūt savainojumus, jo mašīna var rīpot, apgāzties vai nokrist.

Iekraušanas vai izkraušanas laikā ņemiet vērā mašīnas svaru un izmērus un izmantojiet piemērotu rampu.

Iekraujot vai izkraujot mašīnu, nodrošiniet to pret ripošanu, apgāšanos un krišanu.

Iekraušanai vai izkraušanai neizmantojiet autokrāvēju ar dakšu.

Mašīnas iekraušanu vai izkraušanu veiciet tikai uz līdzenas, horizontālas virsmas.

Pārvietojiet mašīnu slīpumos un kritumos, izmantojot tikai pašas mašīnas piedziņu, nekad to nestumjot.

### △ BĪSTAMI

#### **Savainošanās un bojājumu risks svara neievērošanas rezultātā!**

Savainošanās un bojājumu risks, ja netiek ievērots mašīnas svars tās transportēšanas un uzglabāšanas laikā.

Transportējot un uzglabājot mašīnu, ņemiet vērā tās svaru.

Transportēšanas laikā nodrošiniet mašīnu pret slidēšanu un apgāšanos saskaņā ar spēkā esošajiem noteikumiem.

1. Iekraujiet mašīnu, skatīt nodaļu Mašīnas izkraušana.

2. Izslēdziet mašīnu, skatīt nodaļu Mašīnas izslēgšana.

3. Atvienojiet strāvas padevi, skatīt nodaļu Strāvas padeves atvienošana / izveidošana.

4. Nostipriniet mašīnu pret aizribošanu, pie riteņiem uzstādot atbalstķīļus.

5. Izmantojot piemērotas nospriegojošas siksnas vai virves, nostipriniet mašīnu aiz atzīmētajiem stiprinājuma punktiem.

### **Attēls N**

Attēlots ar KM 100/120 R G

- Priekšpuse: Kāju balsta zonā priekšējā torņa zonā.
- Aizmugure: Atveres (ø aptuveni 30 mm) rāmja kreisajā un labajā pusē starp aizmugurējiem riteņiem un netīrumu tvertni.

### **IEVĒRĪBAI**

Stiprinājuma punkti ir apzīmēti ar ķēdes simboliem. Nostiprināšanai ar siksnām izmantojiet tikai norādītos stiprinājuma punktus, pretējā gadījumā mašīna tiks sabojāta.

## Uzglabāšana

### ⚠ BĪSTAMI

#### Savainošanās un bojājumu risks svara neievērošanas rezultātā!

Savainošanās un bojājumu risks, ja netiek ievērots mašīnas svars tās transportēšanas un uzglabāšanas laikā.

Transportējot un uzglabājot mašīnu, ņemiet vērā tās svaru.

Transportēšanas laikā nodrošiniet mašīnu pret slīdēšanu un apgāšanos saskaņā ar spēkā esošajiem noteikumiem.

1. Iztukšojiet netīrumu tvertni, skatīt nodaļu *Netīrumu tvertnes iztukšošana*.
2. Iztīriet mašīnas iekšpusi, skatīt nodaļu *Mašīnas iekšpuses tīrīšana*.
3. Notīriet mašīnas ārpusi, skatīt nodaļu *Mašīnas ārpuses tīrīšana*.
4. Novietojiet mašīnu uz līdzenas, horizontālas virsmas sausā, salam nepakļautā vidē.
5. Pagrieziet atslēgu atslēgas slēdzī pozīcijā "O" un izņemiet to.
6. Atvienojiet strāvas padevi, skatīt nodaļu *Strāvas padeves atvienošana / izveidošana*.
7. Uzlādējiet akumulatoru, skatīt nodaļu *Akumulatora uzlāde*.

### IEVĒRĪBAI

Atkārtojiet uzlādes procesu ik pēc 6 nedēļām, pretējā gadījumā akumulators var tikt bojāts.

8. Nosedziet mašīnu tā, lai tā būtu pasargāta no putekļiem.

## Kopšana un apkope

### ⚠ BRĪDINĀJUMS

#### Dzīvības, savainojumu un bojājumu risks!

Ja netiek ievēroti drošības norādījumi, mašīnas kopšanas un apkopes laikā pastāv dzīvības, savainojumu un bojājumu risks! Ievērojiet šās lietošanas pamācības sākumā, nodaļā "Drošības norādījumi" sniegtos kopšanas un apkopes drošības norādījumus.

### Ierīces tīrīšana

#### IEVĒRĪBAI

Īssavienojumi vai citi bojājumi. Netīriet ierīci, izmantojot šļūteni vai augstspiediena ūdens strūklu.

#### IEVĒRĪBAI

#### Neatbilstoša tīrīšana

Bojājumu risks.

Neizmantojiet abrazīvus vai agresīvus tīrīšanas līdzekļus.

### ⚠ BĪSTAMI

#### Putekļu radīts veselības apdraudējums

Iekšpuses tīrīšanai ar saspīestu gaisu.

Valkājiet putekļu aizsargmasku un aizsargbrilles.

### Mašīnas iekšpuses tīrīšana

1. Mašīnas izslēgšana.
2. Atveriet kreiso un labo paneli, skatiet nodaļu *Kreisā / labā apšuvuma atvēršana / aizvēršana*.
3. Uzlieciet individuālos aizsardzības līdzekļus (aizsargbrilles, sejas aizsargu, respiratoru, dzirdes aizsardzības līdzekli utt.).
4. Izpūtiet mašīnu, izmantojot saspīestu gaisu.
5. Mašīnas iekšpusi notīriet ar drānu, kas samitrināta maigā mazgāšanas līdzekļa šķīdumā.
6. Aizveriet kreiso un labo paneli, skatiet nodaļu *Kreisā / labā apšuvuma atvēršana / aizvēršana*.

### Mašīnas ārpuses tīrīšana

1. Mašīnas izslēgšana.
2. Mašīnas ārpusi notīriet ar drānu, kas samitrināta maigā mazgāšanas līdzekļa šķīdumā.

### Apkopes intervāli

#### Norādījums

Lai saglabātu tiesības uz garantiju, garantijas darbības laikā visus servisa un apkopes darbus nepieciešams veikt pilnvarotam servisam atbilstoši pārbaucēju kontrolesarakstam (ICL).

- Darba stundu skaitītājs uzrāda apkopes intervālu laiku.

- Klienta / operatora veikto servisa un apkopes darbu intervāli ir norādīti nodaļā *Klienta veikta apkope*. Darbs jāveic kvalificētam speciālistam. Ja nepieciešams, pieaiciniet palīgā Kärcher specializēto tirgotāju vai servisu.
- Turpmākie tehniskās apkopes darbi jāveic pilnvarotam servisam saskaņā ar pārbaudes kontrolesarakstu. Lūdzam savlaicīgi sazināties ar servisu.

### Klienta veikta apkope

#### Norādījums

Tālāk minētie apkopes darbi jāveic kvalificētam speciālistam, vajadzības gadījumā konsultējieties ar Kärcher specializēto izplatītāju vai servisu.

Darbus ar hidrauliku drīkst veikt tikai pilnvarots serviss.

#### Katru dienu:

1. Pirms iedarbināšanas veiciet drošības pārbaudi, skatīt nodaļu *Drošības pārbaude pirms palaišanas*.
2. Uzlādējiet izlādējušos akumulatoru, pārbaudiet elektrolīta līmeni un, ja nepieciešams, pielāgojiet, skatīt nodaļu *Akumulatora uzlāde*.

#### Katru nedēļu:

### ⚠ BRĪDINĀJUMS

#### Traumu gūšanas risks netīrumu tvertnes noslīdēšanas rezultātā!

Paceltā netīrumu tvertne var pēkšņi noslidēt un radīt nopietnas traumas, saspiežot un iespiežot.

Neejiet zem nenodrošinātas netīrumu tvertnes.

Pirms paejāt zem paceltas netīrumu tvertnes, pareizi nostipriniet pacelto netīrumu tvertni ar tai paredzēto drošības statni.

3. Pārbaudiet, vai visas kustīgās daļas kustas brīvi, ja nepieciešams, ieeļļojiet vai lieciet salabot.

#### Norādījums

Pirms visiem apkopes un remonta darbiem ar paceltu netīrumu tvertni, uzstādiet drošības statni, skatīt nodaļu *Netīrumu tvertnes drošības statņa uzstādīšana / noņemšana*.

4. Pārbaudiet, vai slaucīšanas veltna kārbas blīvplāksnes ir pareizi noregulētas un nav nodilušas, ja nepieciešams, koriģējiet iestatījumu un nomainiet nodilušās blīvplāksnes, skatiet nodaļu *Blīvplāksņu iestatīšana / noņemšana / uzstādīšana*.
5. Pārbaudiet, vai 3 blīvplāksnēm, kas atrodas pie netīrumu tvertnes vāka nav bojājumu, ja nepieciešams, nomainiet.
6. Pārbaudiet, vai slaucīšanas veltnis nav nodilis vai bojāts, ja nepieciešams, nomainiet, skatīt nodaļu *Slaucīšanas veltna noņemšana / pārbaude / uzstādīšana*.
7. Pārbaudiet, vai sānu slotas(-as) nav nodilušas vai bojātas, ja nepieciešams, nomainiet, skatīt nodaļu *Sānu slotas pārbaude / noņemšana / uzstādīšana*.
8. Pārbaudiet, vai putekļu filtrs nav netīrs un bojāts, ja nepieciešams, nomainiet un iztīriet putekļu filtra kārbu, skatīt nodaļu *Putekļu filtra noņemšana / tīrīšana / uzstādīšana*.
9. Pārbaudiet, vai hidrosistēma ir hermētiska, un vajadzības gadījumā lieciet to salabot.
10. Pārbaudiet, vai kompresora rata piedziņas siksna nav nodilusi vai bojāta, nepieciešamības gadījumā nomainiet.

#### Reizi mēnesī:

11. Saskaņā ar akumulatora ražotāja lietošanas instrukciju pārbaudiet, vai akumulatorā nav noviržu attiecībā uz elektrolīta blīvumu un temperatūru starp akumulatora elementiem, ja nepieciešams, sazinieties ar servisu.

### Servisa veikta apkope

#### Norādījums

Lai uzturētu spēkā garantijas prasības, visi servisa un apkopes darbi garantijas laikā jāveic autorizētam Kärcher servisam saskaņā ar pārbaucēju kontroleslapu.

- Pirmā inspekcija pēc 20 darba stundām
- Apkope nepieciešama ik pēc 100 darba stundām
- Apkope nepieciešama ik pēc 300 darba stundām
- Ja nepieciešams, bet vismaz reizi gadā, ļaujiet kvalificētam elektriķim pārbaudīt mašīnas un akumulatora izolācijas pre-

testību saskaņā ar akumulatora ražotāja lietošanas instrukciju.

### Apkopes darbi

#### Slaucīšanas veltna noņemšana / pārbaude / uzstādīšana

Pateicoties slaucīšanas veltna peldošajam gultnim, slaucīšanas diapazons automātiski noregulējas, kad sariņi ir nolietoti.

1. Izslēdziet mašīnu, skatīt nodaļu *Mašīnas izslēgšana*.

#### Izņemšana:

2. Atveriet kreiso apšuvumu, skatīt nodaļu *Kreisā / labā apšuvuma atvēršana / aizvēršana*.

3. Izskrūvējiet kreiso rievoto skrūvi.

#### Attēls T

① Kreisā rievotā skrūve

② Pamatplāksne

③ Nosegplāksne

④ Labā rievotā skrūve

4. Izvelciet laukā pamatplāksni.

5. Izskrūvējiet labo rievoto skrūvi.

6. Noņemiet nosegplāksni.

7. Izvelciet laukā slaucīšanas veltni.

#### Attēls U

① Slaucīšanas veltnis

② Slaucīšanas veltna turētājs (abās pusēs)

③ Bultveida saru līstes gals

#### Pārbaude:

8. Pārbaudiet, vai slaucīšanas veltnis nav nodilis, bojāts un vai tajā nav ietinušies elastīgi priekšmeti, piemēram, lentes, auklas utt. Ja slaucīšanas veltnis ir nodilis, bojāts vai ja tīrīšanas rezultāti nav apmierinoši, nomainiet to vai noņemiet tajā saturošos priekšmetus.

#### Uzstādīšana:

9. Uzstādiet slaucīšanas veltni.

Raugiet, lai tas būtu novietots pareizā pozīcijā – bultveida saru līstu galiem turpgaitā jābūt vēršiem braukšanas virzienā.

10. Uzstādiet nosegplāksni.

#### Attēls T

① Kreisā rievotā skrūve

② Pamatplāksne

③ Nosegplāksne

④ Labā rievotā skrūve

11. Pievelciet labo rievoto skrūvi.

12. Uzstādiet pamatplāksni.

13. Pievelciet kreiso rievoto skrūvi.

14. Aizveriet kreiso apšuvumu, skatīt nodaļu *Kreisā / labā apšuvuma atvēršana / aizvēršana*.

#### Sānu slotas pārbaude / noņemšana / uzstādīšana

Pateicoties sānu slotas kustīgajiem gultņiem, slotas saru nolietotāšanās gadījumā slaucīšanas kvalitāte automātiski izlīdzinās.

1. Izslēdziet mašīnu, skatiet nodaļu *Mašīnas izslēgšana*.

#### Pārbaude:

2. Pārbaudiet, vai sānu slotas nav nodilusi, bojāta un vai tajā nav iefīti lokani priekšmeti, piemēram, lentes, auklas utt. Nomainiet sānu slotu, ja tā ir nodilusi, bojāta vai ja tīrīšanas rezultāts nav apmierinošs, vai izņemiet tajā iefītos priekšmetus.

#### Attēls S

① Sānu slotas

② Skrūve (3 gab.)

#### Noņemšana:

3. Izskrūvēt skrūves.

4. Noņemiet sānu suku.

5. Notīriet sānu slotas turētāju.

#### Uzstādīšana:

6. Uzspraudiet jauno sānu slotu uz sānu slotas turētāja.

7. Pievelciet skrūves.

#### Blīvplāksņu iestatīšana / noņemšana / uzstādīšana

#### Norādījumi

Priekšējās un aizmugurējās blīvplāksnes atgāzums nosaka blīvplāksņu pārklāšanos uz aizmuguri, braucot virzienā uz priekšu.

Attiecīgi iestatiet sānu blīvplāksnes, iestatījumu vērtības skatīt

#### Blīvplāksņu iestatīšanas vērtību tabulā.

1. Izslēdziet mašīnu, skatīt nodaļu *Mašīnas izslēgšana*.

#### Iestatīšana:

2. Atveriet attiecīgo apšuvumu, skatīt nodaļu *Kreisā / labā apšuvuma atvēršana / aizvēršana*.

3. Atskrūvējiet skrūves vai uzgriežņus no attiecīgās blīvplāksnes stiprinājuma plāksnes.

#### Attēls V

① Stiprinājuma plāksne

② Sānu blīvplāksne

③ Priekšējā blīvplāksne

④ Aizmugurējā blīvplāksne

4. Iestatiet attiecīgo blīvplāksni, iebīdot to garenajos caurumos.

5. Pievelciet skrūves vai uzgriežņus pie attiecīgās blīvplāksnes stiprinājuma plāksnes.

#### Noņemšana / uzstādīšana:

6. Izskrūvēt skrūves vai uzgriežņus no attiecīgās blīvplāksnes stiprinājuma plāksnes.

7. Noņemiet stiprinājuma plāksni un blīvplāksni.

8. Atkārtota iebūvēšana notiek apgrieztā secībā.

#### Paigaldusjuhis

Pirms skrūvu vai uzgriežņu pievilšanas noregulējiet blīvplāksni.

9. Aizveriet kreiso vai labo apšuvumu, skatīt nodaļu *Kreisā / labā apšuvuma atvēršana / aizvēršana*.

#### Blīvplāksņu iestatīšanas vērtību tabula:

Blīvplāksne	Iestatīšanas vērtība
Sānu blīvplāksne	Atstatums līdz zemei 1–3 mm
Priekšējā blīvplāksne	Atgāzums 10–15 mm
Aizmugurējā blīvplāksne	Atgāzums 5–10 mm

#### Putekļu filtra noņemšana / tīrīšana / uzstādīšana

#### ⚠ BĪSTAMI

#### Putekļu radīts veselības apdraudējums

Strādājot ar filtra ierīci izmantojiet aizsargmasku un aizsargbrilles.

Ievērojiet drošības noteikumus apejoties ar smalkajiem putekļiem.

1. Izslēdziet mašīnu, skatīt nodaļu *Mašīnas izslēgšana*.

#### Izņemšana:

2. Uzgaidiet vismaz 1 minūti, līdz automātiskā putekļu filtra tīrīšana ir beigusies un putekļi ir nosēdušies filtra kārbā.

3. Satveriet iegremdēto rokturi un pagrieziet novietošanas virsmu uz augšu.

#### Attēls W

① Novietošanas virsma

② Iegremdētais rokturis

③ Svira

④ Putekļu filtrs

4. Pārvietojiet sviru pa labi fiksatorā.

5. Izņemiet putekļu filtru virzienā uz augšu.

#### Tīrīšana:

6. Pārbaudiet, vai putekļu filtrā nav netīrumu un bojājumu, ja nepieciešams, notīriet vai nomainiet.

#### IEVĒRĪBAI

Putekļu filtra tīrīšanai vai izslaucīšanai neizmantojiet saspīestu gaisu. Lai notīrītu, viegli padauziet vai izsūciet.

#### Uzstādīšana:

7. Atkārtota iebūvēšana notiek apgrieztā secībā.

## Aizmugurējā riteņa noņemšana / uzstādīšana

### △ BĪSTAMI

#### **Paceļot mašīnu, tiek apdraudēta dzīvībai!**

Mašīnas pacelšanas laikā pastāv risks gūt nāvējošus savainojumus, mašīnai noslidot no domkrata.

Nekādā gadījumā nesēdieties vai neapgulieties zem paceltas mašīnas.

Paceliet mašīnu tikai tad, kad tā atrodas uz stingras, horizontālas pamatnes, un nodrošiniet to pret ripošanu.

Paceliet mašīnu tikai ar piemērotiem domkratiem, kas paredzēti mašīnas svaram.

Novietojiet domkratu tikai tajās vietās, kas atzīmētas uz transportlīdzekļa rāmja.

#### **Noņemšana:**

1. Novietojiet mašīnu uz stingras, horizontālas pamatnes.
2. Izslēdziet mašīnu, skatīt nodaļu *Mašīnas izslēgšana*.
3. Atveriet attiecīgo apšuvumu, skatīt nodaļu *Kreisā / labā apšuvuma atvēršana / aizvēršana*.
4. Pretējo aizmugurējo riteni nodrošiniet pret aizribošanu ar atbalstkīļiem.
5. Izmantojot, piemēram, riteņu uzgriežņu atslēgu, pagrieziet riteņa skrūvi aptuveni par 1 apgriezīgu pretēji pulksteņrādītāja virzienam, to atbrīvojot.

#### **Attēls O**

- ① Domkrata balsta punkts
  - ② Domkrata balsta punkta simbols
  - ③ Paplāksne
  - ④ Riteņa skrūve
  - ⑤ Aizmugurējais ritenis
6. Pielieciet piemērotu domkratu tā balsta punktā un paceliet mašīnu, līdz aizmugurējais ritenis brīvi griežas.  
Mašīnas svarus skatīt nodaļā *Tehniskie dati*.
7. Izskrūvējiet riteņa skrūvi un noņemiet kopā ar paplāksni.
8. Noņemiet aizmugurējo riteni no riteņa rumbas.
9. Bojāto riteni lieciet saremontēt specializētā darbnīcā vai nomainiet to.

#### **Uzstādīšana:**

10. Uzlieciet aizmugurējo riteni uz riteņa rumbas.
11. Izmantojot, piemēram, riteņu uzgriežņu atslēgu, ar roku pievelciet riteņa skrūvi kopā ar paplāksni, griežot pulksteņrādītāja virzienā.
12. Nolaidiet mašīnu lejā.
13. Pievelciet riteņa skrūvi.  
Pievilšanas griezes moments: 56 Nm.
14. Aizveriet attiecīgo apšuvumu, skatīt nodaļu *Kreisā / labā apšuvuma atvēršana / aizvēršana*.
15. Noņemiet atbalstkīļus.

## Priekšējā riteņa noņemšana / uzstādīšana

1. Priekšējā riteņa noņemšanu un uzstādīšanu veiciet servisa centrā.

## Hidrauliskās eļļas līmeņa pārbaude / hidrauliskās eļļas papildināšana

### **Norādījumi**

Mašīnas hidrauliskā sistēma ir slēgta sistēma bez ekspluatācijas materiālu patēriņa. Kamēr nav konstatētas noplūdes, hidrauliskās eļļas līmenis nav jāpārbauda. Ja tiek konstatētas noplūdes vai darbības traucējumi, informējiet par to servisu, lai tas veiktu hidrauliskās sistēmas remontu.

### **Netīrumu tvertnes drošības statņa uzstādīšana / noņemšana**

- #### **Uzstādīšana:**
1. Novietojiet mašīnu uz stingras, horizontālas pamatnes.
  2. Pilnībā paceliet netīrumu tvertni, skatīt nodaļu *Netīrumu tvertnes iztukšošana*.
  3. Izslēdziet mašīnu, skatīt nodaļu *Mašīnas izslēgšana*.
  4. Atveriet labās puses apšuvumu, skatīt nodaļu *Kreisā / labā apšuvuma atvēršana / aizvēršana*.
  5. Noņemiet drošības statni.

a Izvelciet šķelšanas no bultskrūvēm.

b Izvelciet bultskrūves un noņemiet drošības statni no sānu balsta.

#### **Attēls P**

6. Novietojiet drošības statni starp labās puses sānu balstu un labās puses pacelēja plecu, kā parādīts attēlā.

#### **Attēls Q**

7. Nostipriniet bultskrūves.
  - a Ievietojiet bultskrūves paredzētajās atverēs.
  - b Ievietojiet šķelšanas bultskrūvju urbemos, līdz šķelšanas nofiksējas.

#### **Attēls R**

### **IEVĒRĪBAI**

#### **Bojājumu risks!**

Netīrumu tvertnes pacelšana vai nolaišana ar uzstādītu drošības statni var radīt bojājumus mašīnai un drošības statnim! Lai nepieļautu netīrumu tvertnes hidraulisko pacelšanu vai nolaišanu, labās puses apšuvumu nav iespējams aizvērt, kad ir uzstādīts drošības statnis. Tādējādi tiek aktivizēts drošības slēgums. Neaizveriet labās puses apšuvumu ar spēku!

#### **Noņemšana:**

8. Noņemšana tiek veikta apgrieztā secībā.

## Palīdzība traucējumu gadījumā

### △ BRĪDINĀJUMS

#### **Savainošanās un bojājumu risks, veicot darbus pie spriegumu vadošām daļām!**

Veicot darbus pie spriegumu vadošām mašīnas daļām, iespējams gūt elektriskās strāvas trieciena izraisītas traumas un mašīnas bojājumus.

Pirms pārbaudes, apkopes vai tīrīšanas darbu veikšanas izslēdziet mašīnu, atvienojiet uzlādes ierces spraudni no strāvas tīkla kontaktligzdas un atvienojiet strāvas padevi mašīnai.

Strāvu vadošo komponentu remontu uzticiet veikt tikai pilnvarotam klientu apkalpošanas centram.

### △ BRĪDINĀJUMS

#### **Traumu gūšanas risks pēkšņas motora un sistēmu iedarbināšanas rezultātā!**

Kad mašīna ir ieslēgta, motori vai sistēmas var pēkšņi sākt darboties un, piem., iesprūšanas, saspiešanas vai nogriešanas rezultātā radīt traumas.

Pirms pārbaudes, apkopes vai tīrīšanas darbu veikšanas izslēdziet mašīnu un izņemiet atslēgu no atslēgas slēdža.

Mazākus traucējumus ar turpmākā pārskata palīdzību var novērst pašu spēkiem.

Ja novērojāt šeit neminētus traucējumus, sazinieties ar servisu!

## Drošinātāja izņemšana / uzstādīšana

### IEVĒRĪBAI

#### **Bojājumu risks, izmantojot nepiemērotus drošinātājus!**

Ja tiek izmantoti drošinātāji, kas neatbilst ražotāja specifikācijām, var tikt neatgriezeniski bojātas elektriskās un elektroniskās komponenti.

Izmantojiet tikai tādu drošinātājus, kas atbilst ražotāja specifikācijām pēc formas (spraudņa drošinātājs, plāksnītes drošinātājs) un strāvas stipruma (A).

Kādas funkcijas atteices gadījumā pārbaudiet attiecīgo drošinātāju un, ja nepieciešams, nomainiet to. Ja nepieciešams, vērsieties servisā.

#### **Izņemšana:**

1. Izslēdziet mašīnu, skatīt nodaļu *Mašīnas izslēgšana*.
2. Atvienojiet strāvas padevi, skatīt nodaļu *Strāvas padeves atvienošana / izveidošana*.
3. Atveriet kreiso apšuvumu, skatīt nodaļu *Kreisā / labā apšuvuma atvēršana / aizvēršana*.
4. Izskrūvēt skrūvi.

#### **Attēls X**

- ① Skrūve
- ② Elektronikas kārbas vāks

- ③ Fiksācijas āķis
5. Nedaudz pavelciet elektronikas kārbas vāku uz priekšu, aizmugurē izkariniet to laukā no fiksācijas āķa aizmugurē un noņemiet.
6. Noskaidrojiet, kurš drošinātājs nedarbojas.
7. Noņemiet attiecīgā drošinātāja vāku.

#### Attēls Y

- ① Drošinātājs F1 (iespraužamais drošinātājs 30 A)
- ② Drošinātājs F2 (plakanais drošinātājs 150 A)
- ③ Drošinātājs F3 (plakanais drošinātājs 200 A)
- ④ Drošinātāja vāks
8. Izņemiet drošinātāju.
- a Iespraužamais drošinātājs: izvelciet iespraužamo drošinātāju no drošinātāja turētāja.

b Plakanais drošinātājs: noskrūvējiet uzgriežņus un izņemiet plakanā drošinātāja paliekas no drošinātāja turētāja.

#### Uzstādīšana:

9. Uzstādiet drošinātāju.
- a Iespraužamais drošinātājs: ievietojiet iespraužamo drošinātāju līdz galam drošinātāja turētājā.
- b Plakanais drošinātājs: ievietojiet plakano drošinātāju drošinātāja turētājā un pievelciet uzgriežņus.
10. Uzstādiet drošinātāja vāku.
11. Iekariniet elektronikas kārbas vāku fiksācijas āķī un aizstumiet uz aizmuguri.
12. Pievilkt skrūvi.
13. Aizveriet kreiso apšuvumu, skatīt nodaļu *Kreisā / labā apšuvuma atvēršana / aizvēršana*.
14. Izveidojiet strāvas padevi, skatīt nodaļu *Strāvas padeves atvienošana / izveidošana*.



### Traucējumi

Kļūda	Cēlonis	Novēršana
<b>Mašīna nebrauc.</b>	Strāvas padeve mašīnai ir pārtraukta.	<ol style="list-style-type: none"> <li>1. Apsēdieties uz vadītāja sēdekļa, lai aktivizētu sēdekļa kontaktslēdzi.</li> <li>2. Pārbaudiet, vai nav nospiests avārijas slēdzis, ja nepieciešams, atbloķējiet avārijas slēdzi, skatīt nodaļu <i>Avārijas apturēšanas slēdzis</i>.</li> <li>3. Pagrieziet atslēgu atslēgas slēdzī uz pozīciju "I".</li> <li>4. Displejā nolasiet akumulatora uzlādes stāvokli, ja nepieciešams, uzlādējiet akumulatoru, skatīt nodaļu <i>Akumulatora uzlāde</i>.</li> <li>5. Pārbaudiet, vai kreisais un labais apšuvums ir aizvērts, ja nepieciešams, aizveriet, skatīt nodaļu <i>Kreisā / labā apšuvuma atvēršana / aizvēršana</i>.</li> <li>6. Pārbaudiet, vai akumulatora spraudnis ir pareizi pievienots, ja nepieciešams, pievienojiet to pareizi, skatīt nodaļu <i>Strāvas padeves atvienošana / izveidošana</i>.</li> <li>7. Pārbaudiet drošinātājus, nepieciešamības gadījumā nomainiet, skatīt nodaļu <i>Drošinātāja izņemšana / uzstādīšana</i>.</li> <li>8. Ja ar mašīnu joprojām nevar pabrukt, informējiet servisu.</li> </ol>
<b>Putekļu veidošanās slaucīšanas laikā / nepietiekama sūkšanas jauda.</b>	Netīrumu tvertne ir pilna.	1. Iztukšojiet netīrumu tvertni, skatīt nodaļu <i>Netīrumu tvertnes iztukšošana</i> .
	Putekļu filtrs ir aizsērējis.	1. Izīriet putekļu filtru, nomainiet, ja tas ir ļoti netīrs, skatīt nodaļu <i>Putekļu filtra noņemšana / tīršana / uzstādīšana</i> .
	Putekļu filtrs ir bojāts.	1. Nomainiet putekļu filtru, skatīt nodaļu <i>Putekļu filtra noņemšana / tīršana / uzstādīšana</i> .
	Putekļu filtrs ir uzstādīts nepareizi.	1. Uzstādiet putekļu filtru pareizi, skatīt nodaļu <i>Putekļu filtra noņemšana / tīršana / uzstādīšana</i> .
	Blīvplāksnes pie slaucīšanas veltna ir nepareizi noregulētas.	1. Pareizi iestatiet blīvplāksnes, skatīt nodaļu <i>Blīvplāksņu iestatīšana / noņemšana / uzstādīšana</i> .
	Slaucīšanas veltna kārbas blīvplāksnes ir nodilušas.	1. Atjaunojiet blīvplāksnes, skatīt nodaļu <i>Blīvplāksņu iestatīšana / noņemšana / uzstādīšana</i> .
	Filtra kārbas blīves ir vaļīgas vai bojātas.	1. Lieciet servisā nomainīt vai pareizi uzstādīt filtra kārbas blīves.
<b>Tīršanas rezultāts nav apmierinošs.</b>	Blīvplāksnes pie netīrumu tvertnes vāka ir vaļīgas vai bojātas.	1. Lieciet servisā nomainīt vai pareizi uzstādīt blīvplāksnes pie netīrumu tvertnes vāka.
	Sānu slotas ir nodilusi.	1. Nomainiet sānu slotu, skatiet nodaļu <i>Sānu slotas pārbaude / noņemšana / uzstādīšana</i> .
	Slaucīšanas veltnis ir nodilis.	1. Nomainiet slaucīšanas veltni, skatiet nodaļu <i>Slaucīšanas veltna noņemšana / pārbaude / uzstādīšana</i> .
	Blīvplāksnes pie slaucīšanas veltna kastes ir nepareizi iestatītas.	1. Iestatiet blīvplāksnes pareizi, skatiet nodaļu <i>Blīvplāksņu iestatīšana / noņemšana / uzstādīšana</i> .
	Blīvplāksnes pie slaucīšanas veltna kastes ir nodilušas.	1. Nomainiet blīvplāksnes, skatiet nodaļu <i>Blīvplāksņu iestatīšana / noņemšana / uzstādīšana</i> .
	Mitrās slaucīšanas vāks ir atvērts.	1. Aizveriet mitrās slaucīšanas vāku.
Lielo netīrumu tvertnes vāks ir atvērts.	1. Servisā veiciet lielo netīrumu tvertnes vāka remontu.	

Kļūda	Cēlonis	Novēršana
Slaucīšanas veltnis vai sānu slotas negriežas.	Ir pārtraukta mašīnas sprieguma padeve.	1. Izveidojiet strāvas padevi, skatīt nodaļu <i>Mašīna nebrauc</i> .
	Ir iestatīta programma "Braukšana".	1. Iestatiet programmas izvēles slēdzi uz "Slaucīšana ar slaucīšanas veltni" vai "Slaucīšana ar slaucīšanas veltni un sānu slotu", skatīt nodaļu <i>Programmas izvēles slēdzis</i> .
	Slaucīšanas veltnis vai sānu slotas ir bloķēti.	1. Pārbaudiet, vai ap slaucīšanas veltni vai sānu slotām nav satinušies, elastīgi priekšmeti, piemēram, lentes, auklas utt., un noņemiet tos, skatīt nodaļu <i>Slaucīšanas veltna noņemšana / pārbaude / uzstādīšana</i> un <i>Sānu slotas pārbaude / noņemšana / uzstādīšana</i> .
	Netīrumu tvertne nav pilnībā nolaista.	1. Pilnībā nolaidiet netīrumu tvertni, skatīt nodaļu <i>Netīrumu tvertnes iztukšošana</i> .
Netīrumu tvertni nevar iztukšot.	Strāvas padeve mašīnai ir pārtraukta.	1. Izveidojiet strāvas padevi, skatīt nodaļu <i>Mašīna nebrauc</i> .
	Netika ņemta vērā divroku vadība drošai netīrumu tvertnes iztukšošanai.	1. Iztukšojiet netīrumu tvertni ar divroku vadību, skatīt nodaļu <i>Netīrumu tvertnes iztukšošana</i> .
	Netīrumu tvertnes nogriežamās drošības tapas labajā un kreisajā pusē ir nolauztas.	1. Lieciet servisā nomainīt nogriežamās drošības tapas.
	Ir iestatīta programma "Slaucīšana ar slaucīšanas veltni" vai "Slaucīšana ar slaucīšanas veltni un sānu slotām".	1. Iestatiet programmas izvēles slēdzi pozīcijā "Braukšana", skatīt nodaļu <i>Programmas izvēles slēdzis</i> .
Labās puses apšuvumu nevar aizvērt.	Netīrumu tvertne ir nofiksēta ar drošības statni.	1. Demontējiet drošības statni, skatīt nodaļu <i>Netīrumu tvertnes drošības statņa uzstādīšana / noņemšana</i> .

### Piederumi / dilstošās daļas

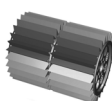
Turpmāk sniegts dilstošo daļu un papildaprīkojumā pieejamo piederumu izraksts.

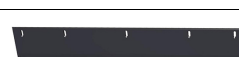
Dilstošās daļas un piederumi	Apraksts / norāde	Pasūt.-Nr.
Sānu slotas, standarta	Iekštelpu un āra uzkopšanai.	6.905-986.0
Sānu slotas, mīksta	Smalkajiem putekļiem, iekštelpu un āra uzkopšanai. Mitrumizturīgs	6.906-133.0
Sānu slotas, cieta	Noturīgu netīrumu tīrīšanai āra zonā. Mitrumizturīga	6.906-065.0
Slaucīšanas veltnis, standarta	Iekštelpu un āra uzkopšanai. Nodiluma un mitrumizturīgs	6.905-095.0
Slaucīšanas veltnis, mīksts	Smalkajiem putekļiem, iekštelpu un āra uzkopšanai. Mitrumizturīgs	6.905-190.0
Slaucīšanas veltnis, ciets	Noturīgu netīrumu tīrīšanai āra zonā. Mitrumizturīga	6.905-191.0
Putekļu filtrs		6.414-532.0
Blīvplāksne, sānu pa kreisi un pa labi		5.365-078.0
Blīvplāksne, aizmugurē		5.365-053.0
Blīvplāksne, priekšpusē		5.294-000.0
Aizmugurējais ritenis	Kā rezerve.	6.435-845.0
Akumulators 24 V, 240 Ah		6.654-112.0

Papildaprīkojums	Apraksts / norāde	Pasūt.-Nr.
Uzlādes ierīce, pārnēsājama		6.654-442.0
Riteņu komplekts, neatstāj pēdas		2.853-048.0
Sānu slotu uzstādīšanas komplekts, pa kreisi	*	2.852-913.0
Aizsargjunta montāžas komplekts	*	2.852-828.0
Smidzināšanas sistēmas montāžas komplekts	*	2.852-835.0
Rotējošās signālguns montāžas komplekts	*	2.852-911.0
Darba gaismu montāžas komplekts	*	2.852-904.0
Prožektora montāžas komplekts	*	2.852-995.0
Aizsarga pret ietriekšanos montāžas komplekts	*	2.852-491.0
Aizmugurējā luktura montāžas komplekts	*	2.853-042.0
Sūcēja turētāja montāžas komplekts	*	2.853-030.0
Papildu sānu slotas montāžas komplekts	*	2.853-034.0
<b>"Home Base" piederumi</b>	<b>Apraksts / norāde</b>	<b>Pasūt.-Nr.</b>
Adapters	Piederumu stiprināšanai pie "Home Base" sliedes.	5.035-488.0

"Home Base" pieredumi	Apraksts / norāde	Pasūt.-Nr.
Dubultais āķis	Izmantot tikai savienojumā ar adapteru.	6.980-077.0
Tīrīšanas līdzekļa tvertne	Izmantot tikai savienojumā ar adapteru.	4.070-006.0
Lielo neīrumu knaiņļu "Home Base" komplekts	Lielo neīrumu knaiņles ar stiprinājuma daļām.	4.035-524.0

\* Uzstādīšana jāveic servisam.

## Garantija

Katrā valstī ir spēkā mūsu uzņēmuma atbildīgās sabiedrības izdotie garantijas nosacījumi. Garantijas termiņā Jūsu ierīces iespējamās darbības traucējumus mēs novērsīsim bez maksas, ja to cēlonis būs materiāla vai ražošanas kļūda. Garantijas gadījumā ar pirkumu apliecināšanu dokumentu vērsieties pie tirgotāja vai tuvākajā pilnvarotajā klientu apkalpošanas dienestā. (Adresi skatīt aizmugurē)

## Tehniskie dati

		KM 100/120 R Bp	KM 100/120 R Bp Pack
<b>Ierīces veiktspējas dati</b>			
Braukšanas ātrums (maks.)	km/h	5,5	5,5
Darba ātrums (maks.)	km/h	5,5	5,5
Spēja pārvarēt kāpumu (maks.)	%	12	12
Darba platums bez sānu slotām	mm	730	730
Darba platums ar 1 sānu slotām	mm	1000	1000
Darba platums ar 2 sānu slotām	mm	1280	1280
Drošinātāja veids		IPX 3	IPX 3
<b>Teorētiskā jauda uz laukumu</b>			
Nosegtā platība bez sānu slotām	m <sup>2</sup> /h	4015	4015
Nosegtā platība ar 1 sānu slotām	m <sup>2</sup> /h	5500	5500
Nosegtā platība ar 2 sānu slotām	m <sup>2</sup> /h	7040	7040
<b>Akumulators</b>			
Akumulatora veids		–	24 V 4 HPzS 240, svina skābe, niecīga apkope
Akumulatora kapacitāte	Ah	–	240
Uzlādes laiks, ja akumulators ir pilnībā izlādējies	h	–	10 ... 15
Darbības ilgums ar pilnībā uzlādētu akumulatoru	h	–	3,5
Akumulatora spriegums	V	–	24
Akumulatora svars	kg	–	195
Elektrolītu saturs	l	–	38
<b>Uzlādes ierīce</b>			
Tīkla spriegums	V	–	230
Izejas spriegums	V	–	24
Izejas strāva	A	–	30
<b>Vides nosacījumi</b>			
Vides temperatūra	°C	-5 ... +40	-5 ... +40
Gaisa mitrums, bez kondensācijas	%	20 ... 90	20 ... 90
<b>Izmēri un svars</b>			
Garums	mm	1660	1660
Platums	mm	1110	1110
Augstums	mm	1355	1355
Pašmasa	kg	490	490
Pašmasa (transportēšanas svars)	kg	490	684
Pieļaujamā pilnā masa	kg	1060	1060
Slaucīšanas veltna platums	mm	730	730
Slaucīšanas veltna diametrs	mm	285	285
Sānu slotas diametrs	mm	410	410
<b>Netīrumu tvertne</b>			
Netīrumu tvertnes tilpums	l	120	120
Maks. saslaucīto netīrumu tvertnes slodze	kg	150	150
Iztukšošanas augstums (maks.)	mm	1520	1520
<b>Filtru un sūkšanas sistēma</b>			
Putekļu filtra virsma	m <sup>2</sup>	6	6
Izmantošanas kategorija		U	U
<b>Viļces motors (elektrisks)</b>			



		<b>KM 100/120 R Bp</b>	<b>KM 100/120 R Bp Pack</b>
Dzinēja tips		Līdzstrāvas pastāvīgā magnēta motors braukšanai uz priekšu un atpakaļgaitā	Līdzstrāvas pastāvīgā magnēta motors braukšanai uz priekšu un atpakaļgaitā
Modelis		Riteņa rumbas motors priekšējā ritenī	Riteņa rumbas motors priekšējā ritenī
Nominālais spriegums	V	24	24
Nominālā strāva	A	40	40
Nominālā jauda (mehāniskā)	W	780	780
Dzinēja apgriezīnu skaits	1/min	bezpakāpju	bezpakāpju
Drošinātāja veids		IP 44	IP 44

#### **Sānu slotas motors (elektrisks)**

Dzinēja tips		Līdzstrāvas pastāvīgā magnēta motors	Līdzstrāvas pastāvīgā magnēta motors
Modelis		Motorreduktors (konisks pārvads)	Motorreduktors (konisks pārvads)
Nominālais spriegums	V	24	24
Nominālā strāva	A	8,5	8,5
Nominālā jauda (mehāniskā)	W	80	80
Sānu slotu apgriezīnu skaits	1/min	80	80
Drošinātāja veids		IP 44	IP 44

#### **Ventilatora un slaucīšanas veltņa motors (elektrisks)**

Dzinēja tips		Līdzstrāvas pastāvīgā magnēta motors	Līdzstrāvas pastāvīgā magnēta motors
Modelis		B14	B14
Nominālais spriegums	V	24	24
Nominālā strāva	A	32	32
Nominālā jauda (mehāniskā)	W	600	600
Apgriezīnu skaits	1/min	3500	3500
Drošinātāja veids		IP 54	IP 54

#### **Apriepojums**

Riepu izmērs, priekšā	mm	ø 300	ø 300
Riepu izmērs, aizmugurē		4.00-8	4.00-8
Riepu uzpildes spiediens	MPa (bar)	0,6 (6)	0,6 (6)

#### **Aprēķinātās vērtības saskaņā ar EN 60335-2-72**

Roku-plaukstu vibrācijas vērtība	m/s <sup>2</sup>	1,4	1,4
Plaukstu un roku vibrācijas vērtība, nenoteiktība K	m/s <sup>2</sup>	0,2	0,2
Sēdekļa vibrācijas vērtība	m/s <sup>2</sup>	0,3	0,3
Sēdekļa vibrācijas vērtība, nenoteiktība K	m/s <sup>2</sup>	0,1	0,1
Trokšņa spiediena līmenis L <sub>PA</sub>	dB(A)	74	74
Nenoteiktība L <sub>PA</sub> un L <sub>WA</sub>	dB(A)	3	3
Trokšņa intensitātes līmenis L <sub>WA</sub>	dB(A)	92	92
Skaņas jaudas līmenis L <sub>WA</sub> + nenoteiktība L <sub>WA</sub>	dB(A)	94	94

Paturētas tiesības uz tehniskajām izmaiņām.

### **ES atbilstības deklarācija**

Ar šo mēs paziņojam, ka turpmāk tekstā minētās iekārtas projekts un konstrukcija, kā arī mūsu izgatavotais modelis atbilst ES direktīvu drošības un veselības pamatprasībām. Veicot ar mums nesaskaņotas izmaiņas iekārtas uzbūvē, šī deklarācija zaudē savu spēku.

Produkts: Slaucīšanas-sūkšanas mašīna

Tips: 1.280-xxx

#### **Attiecīgās ES direktīvas**

2006/42/EK (+2009/127/EK)

2000/14/EK

2014/30/ES

2014/53/ES (TCU)

#### **Piemērotie saskaņotie standarti**

EN 60335-1

EN 60335-2-72

EN 62233: 2008

EN 55012: 2007 + A1: 2009

EN 61000-6-2: 2005

#### **TCU**

EN 301 511 V12.5.1

EN 300 440 V2.1.1

EN 300 328 V2.2.2

EN 300 330 V2.1.1

EN 62311: 2008

#### **Trokšņa intensitātes līmenis dB(A)**

KM 100/120 R BAT

Izmērīts: 92

Nodrošināts: 94

#### **Piemērotie valsts standarti**

-

#### **Piemērotās atbilstības novērtēšanas procedūras**

2000/14/EK: Pielikums V

Parakstītāji rīkojas valdes vārdā un ar tās pilnvaru.



H. Jenner

Chairman of the Board of Management



S. Reiser

Director Regulatory Affairs & Certification

Pilnvarotais sagatavot dokumentāciju:

S. Reizers (S. Reiser)

Alfred Kärcher SE & Co. KG

Alfred-Kärcher-Str. 28 - 40

71364 Winnenden (Vācija)

Tālr.: +49 7195 14-0



Fakss: +49 7195 14-2212

Vinendene (Winnenden), 01.01.2022.

## Turinys

Bendrieji nurodymai .....	402
Saugos nurodymai .....	402
Numatomas naudojimas .....	403
Aplinkos apsauga .....	403
Priedai ir atsarginės dalys.....	404
Patikrinkite tiekimo rinkinį.....	404
Veikimas .....	404
Įrenginio aprašymas.....	404
Prieš imdamiesi naudoti.....	405
Baterijos ir įkrovikliai .....	405
Eksplotavimo pradžia.....	407
Naudojimas .....	408
Gabenimas .....	409
Sandėliavimas .....	410
Einamasis remontas ir techninė priežiūra .....	410
Trikčių šalinimas .....	412
Priedas / nusidėvinčios dalys.....	414
Garantija .....	415
Techniniai duomenys .....	415
ES atitikties deklaracija.....	417

## Bendrieji nurodymai

  Prieš pirmą kartą naudodami įrenginį, perskaitykite šias originalias naudojimo instrukcijas, taip pat prie baterijos bei įkroviklio pridėtomis naudojimo instrukcijas ir jomis vadovaukitės. Išsaugokite naudojimo instrukcijas, kad galėtumėte vėliau ja pasinaudoti arba perduoti kitam savininkui.

## Saugos nurodymai

### Rizikos lygiai

#### ⚠ **PAVOJUS**

• Nuoroda dėl tiesioginio pavojaus, galinčio sukelti sunkius kūno sužalojimus ar mirtį.

#### ⚠ **ĮSPĖJIMAS**

• Nuoroda dėl galimo pavojaus, galinčio sukelti sunkius kūno sužalojimus ar mirtį.

#### ⚠ **ATSARGIAI**

• Nurodo galimą pavojų, galintį sukelti lengvus sužalojimus.

#### **DĖMESIO**

• Nuoroda dėl galimo pavojaus, galinčio sukelti materialinius nuostolius.

### Su valdymu susiję saugos nurodymai

⚠ **PAVOJUS** • Niekada nepalikite įrenginio be priežiūros, kol jis yra apsaugotas nuo netyčinio judėjimo. Prieš išlipdami iš įrenginio visada įjunkite stovėjimo stabdį.

⚠ **ĮSPĖJIMAS** • Įrenginį naudokite tik pagal paskirtį. Atsižvelkite į konkrečios vietos sąlygas ir dirbdami su prietaisu atsižvelkite į pašalinus, pirmiausia į vaikus. • Prieš pradėdami naudoti įrenginį, patikrinkite, ar įrenginys, darbiniai ir saugos įtaisai yra tinkamos būklės, ar jie veikia ir ar saugiai veikia. Jeigu būklė neatitinka reikalavimų, įrenginį eksploatuoti draudžiama. • Pavojojingoje

aplinkoje (pvz., degalinėse) vykdykite atitinkamus saugos nurodymus. Niekada nenaudokite įrenginio patalpose, kuriose gresia sprogo pavojus. • Šis remonto rinkinys nėra pritaikytas, kad juo galėtų naudotis asmenys su ribotais fiziniais, sensoriniais arba protiniais gebėjimais arba nepakankama patirtimi ir (arba) nepakankamomis žiniomis. • Prietaisą leidžiama naudoti tik asmenims, supažindintiems su jo naudojimu, arba įrodžiusiems savo gebėjimą jį valdyti bei nedviprasmiškai įgalotiems jį naudoti. • Dirbdami su įrenginiu arba atlikdami jo techninę priežiūrą dėvėkite prigludusius drabužius ir avėkite tvirtą avalynę. • Nenaudokite įrenginio tokiose zonose, kuriose yra pavojus, kad jį jus pataikys krentantys daiktai. • Prižiūrėkite vaikus ir užtikrinkite, kad jie nežaistų su įrenginiu. • Vaikams ir jaunuoliams neleidžiama dirbti su įrenginiu. • Nežiūrėkite tiesiai į šviesos šaltinį įrenginiuose, kuriuose įrengtas „Blue Spot“ apšvietimas. • Įrenginio operatorius yra atsakingas už nelaimingus atsitikimus, įvykusius kitiems žmonėms arba pažeidusius jų nuosavybę. • Prieš pradėdami važiuoti patikrinkite artimąją zoną, ar joje nėra vaikų ir gyvūnų. Pasirūpinkite pakankamu matomumu. • Išimkite raktą iš raktinio jungiklio arba išimkite „Kärcher“ išmanųjį raktą (KIK) iš įrenginio lizdo, kad įrenginys nebūtų naudojamas be leidimo.

### Saugos nurodymai važiuojant

**Pastaba** • Į apvirtimo pavojų sąrašą įtraukti ne visi atvejai. **PAVOJUS** • Virtimo pavojus stačiose įkalnėse ir nuokalnėse! Važiuodami įkalnėmis ir nuokalnėmis paisykite didžiausių leistinų verčių, nurodytų skyriuje „Techniniai duomenys“. • Virtimo pavojus per daug pasvirus į šoną! Važiuodami per kritimo liniją įkalnėje ir nuokalnėje, laikykitės didžiausių leidžiamųjų verčių, nurodytų skyriuje „Techniniai duomenys“. • Virtimo pavojus ant nestabiliaus pagrindo! Įrenginiu važiuokite tik ant tvirto pagrindo. • Nepasirinkus tinkamo greičio gresia nelaimingo atsitikimo pavojus. Posūkiuose važiuokite lėtai.

### Baterijomis varomi įrenginiai

⚠ **PAVOJUS** • Sprogimo pavojus! Baterijas įkraukite tik joms tinkamu įkrovikliu • Įkraunant baterijas uždaroje patalpoje susidaro itin sprogios dujos. Baterijas įkraukite tik gerai vėdinamoje patalpoje. • Netoli baterijos arba baterijų krovimo patalpoje negalima naudoti atvirų liepsnų, sudaryti kibirkščių arba rūkyti. • Sprogimų ir trumpųjų jungimų pavojus. Ant baterijos nedėkite jokių įrankių ar pan.

⚠ **ATSARGIAI** • Baterijos rūgštys kelia sužalojimų pavojų. Laikykitės atitinkamų saugos nuostatų.

**DĖMESIO** • Laikykitės baterijos ir įkroviklio gamintojo pateiktų naudojimo nurodymų. Laikykitės įstatymų leidėjo rekomendacijų dėl elgesio su baterijomis. • Niekada nepalikite baterijų išsikrovusių, įkraukite jas kuo greičiau. • Saugodami baterijas nuo nuotėkio srovių, laikykite jas švariai ir sausai. Saugokite baterijas nuo užteršimo, pvz., metalo dulkėmis. • Panaudotas baterijas šalinkite laikydamiesi aplinkosaugos reikalavimų pagal EB direktyvą 91/157/EEE arba atitinkamas nacionalines nuostatas.

### Saugos nurodymai transportuojant

#### ⚠ **ATSARGIAI**

• Siekdami išvengti nelaimingų atsitikimų ir sužalojimų, transportuodami įrenginį turite atsižvelgti į jo svorį, žr. skyrių Eksploatavimo instrukcijų skyrių Techniniai duomenys.

• Prieš transportuodami išjunkite variklį. Pritvirtinkite įrenginį atsižvelgdami į jo svorį, žr. skyrių Techniniai duomenys.

### Techninė priežiūra ir eksploatacinės parengties užtikrinimas

⚠ **ĮSPĖJIMAS** • Prieš atlikdami elektros įrangos darbus, atjunkite bateriją. • Prieš valymo, techninės priežiūros, dalių keitimo darbus ir perjungimą į kitą veikimo režimą, įrenginį turite išjungti ir ištraukti uždegimo raktą.

⚠ **ATSARGIAI** • Remonto darbus atlikti gali tik patvirtintos klientų aptarnavimo įstaigos arba šios srities specialistai, susipažinę su atitinkamomis saugos instrukcijomis.

**DĖMESIO** • Laikykitės saugos patikros nuostatų, taikomas nešiojams, komercinės paskirties naudotiems įrenginiams pagal vietoje galiojančius reikalavimus (pvz., Vokietijoje: VDE 0701).  
• Trumpieji jungimai arba kiti pažeidimai. Nevalykite įrenginio žarna arba aukšto slėgio vandens srove. • Darbus su įrenginiu visada atlikite mūvėdami tinkamas pirštines.

### Saugos įtaisai

Saugos įtaisai skirti naudotojui apsaugoti ir jų niekada negalima išjungti arba daryti, kad neveiktų.

**Paisykite šiame skyriuje pateiktą saugos reikalavimą!**

### Kairė ir dešinė uždanga

Kairėje ir dešinėje uždangose yra apsauginiai jungikliai, kurie išjungia įrenginį, jei kairė ar dešinė uždanga netinkamai uždarytos. Važiavimo ir valymo funkcijos aktyvios tik tada, jei kairė ir dešinė uždangos tinkamai uždarytos.

### Nešvarumų kameros valdymas dviem rankomis

Kad būtų išvengta priegos prie nešvarumų kameros mechaninės ištuštinimo sistemos, pakelti, nuleisti ir ištuštinti nešvarumų kamerą įmanoma tik valdant dviem rankomis.

### Šiukšlių talpyklos tvirtinimo atrama

Žengti po šiukšlių talpykla leidžiama tuo atveju, jeigu ji yra visiškai pakelta ir naudojant tvirtinimo atramą tinkamai įtvirtinta, kad nenusileistų žemyn.

### Sėdynės kontaktinis jungiklis





Sėdynės kontaktinis jungiklio poveikis toks, kad vairavimo ir valymo funkcijos aktyvios tik tada, kai vairuotojo sėdynėje sėdi žmogus.

### Avarinio išjungimo jungiklis

Kilus pavojui, visas važiavimo ir valymo funkcijas galima nedelsiant išjungti paspaudus avarinio išjungimo jungiklį. Norėdami atblokuoti, pasukite raudoną avarinio išjungimo jungiklio mygtuką.

### Simboliai ant mašinos

	<b>⚠ PAVOJUS</b> <b>Gaisro pavojus</b> Nešluokite jokių degančių arba smilkstančių daiktų, tokių kaip, pvz., cigaretės, degtukai ar pan.
	<b>⚠ PAVOJUS</b> <b>Nelaimingo atsitikimo pavojus apvirtus</b> Pakeltos talpyklos ištuštinimo prietaisą naudokite tik ant lygaus paviršiaus.
	<b>⚠ ĮSPĖJIMAS</b> <b>Sužalojimo pavojus</b> Suspaudimo ir kirpimo sužalojimų pavojus ties diržais, šoninėmis šluotomis, nešvarumų talpykla, gaubtu.
	<b>⚠ ĮSPĖJIMAS</b> <b>Sužalojimo pavojus</b> Vidinių judančių transporto priemonės dalių keliamas pjautinis ir traiškymo pavojus. Nesitverkite už mašinos angų.
	Padangų pripūtimo slėgis
	Kėliklio įtvirtinimo taškas
	Įtvirtinimo taškas
	Didž. padėjimo paviršiaus apkrova (ne daugiau kaip 20 kg)

	Didžiausia apkrova 150 kg
	Stambiųjų šiukšlių sklendės pedalas
	Šlapijo šlavimo sklendė
	Atlaisvinkite dulkių filtrą, pritvirtinkite

### Numatomas naudojimas

Baterijomis maitinamas šlavimo mašinas naudokite tik vidaus ir išorės zonų grindų paviršių valymui.

Ši šlavimo mašina skirtas pramoniniam naudojimui.

Šlavimo mašiną naudokite šioms numatytoms naudojimo sritims:

- 1 Automobilių statymo aikštelėms
- 2 Šaligatviams
- 3 Gamybiniais statiniais
- 4 Logistikos tarnybų teritorijoms
- 5 Viešbučiams
- 6 Mažmeninės prekybos reikmėms
- 7 Sandėliavimo zonoms

Šlavimo mašiną naudokite tik pagal šioje instrukcijoje pateiktus duomenis. Prietaiso naudojimas kitais tikslais laikomas nenumatytoju naudojimui. Už žalą, susidariusią dėl naudojimo ne pagal paskirtį, gamintojas neatsako.

Draudžiama daryti bet kokius šlavimo mašinos keitimus.

Važiuoti ir šluoti galima tik ant įmonės arba jos atstovų leidžiamų plotų.

### Galimas netinkamas naudojimas

Sprogiuosius skysčius, dujas, neskiestas rūgštis ir tirpiklius (pvz., benzina, dažų skiediklius, mazutą) sušluoti arba siurbti draudžiama, kadangi susimaišiusios su siurbiamuoju oru šios medžiagos sudaro sprogiuosius garus arba mišinius.

Acetoną, neskiestas rūgštis ir skiediklius sušluoti arba siurbti draudžiama, nes jos ėsdina prietaiso medžiagas ir jas pažeidžia. Niekada nešluokite ir nesiburkite metalo dulkių (pvz., aliuminio, magnio, cinko), kartu su stipriai šarminėmis arba rūgštinėmis valymo priemonėmis jos sudaro sprogias dujas.

Draudžiama sušlavinėti arba siurbti smilkstančius daiktus, antraip kyla gaisro pavojus.

Sušluoti sveikatai pavojingas medžiagas draudžiama.

Draudžiama būti pavojingose zonose. Draudžiama eksploatuoti patalpose, kuriose gresia sprogių pavojus.

Draudžiama kartu vežti lydinčiuosius darbuotojus.

Draudžiama šiuo prietaisu stumti, traukti arba gabenti daiktus.

### Šluoti tinkami paviršiai

- Asfaltas
- Pramoninių statinių grindiniai
- Išlyginamasis sluoksnis
- Betonas
- Grindinio plytelės

### Aplinkos apsauga

 Pakuotės medžiagos gali būti perdirbamos. Pakuotės atliekas prašome šalinti laikantis aplinkos apsaugos teisės aktų reikalavimų.

 Elektros ir elektroniniuose prietaisuose būna vertingų perdirbamųjų medžiagų ir dažnai, pvz., galvaninių elementų, akumuliatorių sudedamųjų dalių, arba alyvos, kurias netinkamai naudojant arba jas šalinant ne pagal reikalavimus gali kilti pavojus žmonių sveikatai ir aplinkai. Tačiau norint tinkamai eksploatuoti prietaisą šios sudedamosios dalys yra būtinos. Šiuo

simboliu pažymėtus prietaisus draudžiama šalinti su buitinėmis atliekomis.

### Nuorodos dėl sudedamųjų medžiagų (REACH)

Naujausią informaciją apie sudedamąsias medžiagas rasite: [www.kaercher.de/REACH](http://www.kaercher.de/REACH)

### Sudėvėtos transporto priemonės šalinimas

Atitarnavusiose transporto priemonėse vertingų medžiagų, kurias galima perdirbti. Šalinant savo transporto priemonę rekomenduojame naudotis atliekų surinkimo ir šalinimo įmonės paslaugomis.

### Priedai ir atsarginės dalys

Naudokite tik originalius priedus ir originalias atsargines dalis – taip užtikrinsite, kad įrenginys veiktų patikimai ir be trikčių. Informaciją apie priedus ir atsargines dalis rasite svetainėje [www.kaercher.com](http://www.kaercher.com).

### Patikrinkite tiekimo rinkinį

Apie transporto priemonės perdavimo metu nustatytus trūkumus ir gabenant padarytą žalą nedelsdami informuokite savo pardavėją arba parduotuovę.

### Veikimas

Šlavimo mašina veikia permetimo principu.

1. Besusikanti šoninė šluota valo šluojamo paviršiaus kampus ir kraštus bei nukreipia nešvarumus į šlavimo veleno taką.
2. Besisukantis šlavimo velenas nukreipia nešvarumus tiesiai į nešvarumų talpyklą.
3. Nešvarumų kameroje sukeltos dulės atskiriamos dulkių filtru ir siurbimo orpūtė nusiurbia filtruotą orą.
4. Dulkių filtras valomas automatiškai darbo metu.

### Įrenginio aprašymas

#### Valdymo ir funkciniai elementai

Paveikslai pateikti grafikų puslapyje

#### Paveikslas A

- ① Programos atrankusis jungiklis\*
- ② Šoninės šluotos sūkių dažnio reguliavimo rankenėlė
- ③ Ekranas\*\*
- ④ Avarinio išjungimo jungiklis
- ⑤ Darbinių žibintų jungiklis (pasirenkamoji įranga)
- ⑥ Blykčiojančio švyturėlio jungiklis (pasirenkamoji įranga)
- ⑦ Garsinio signalo jungiklis
- ⑧ Priekinės / atbulinės eigos jungiklis
- ⑨ Akceleratoriaus pedalas
- ⑩ Raktinis jungiklis
- ⑪ Stambiųjų šiukšlių sklendės pedalas
- ⑫ Šiukšlių talpyklos blokavimo panaikinimo mygtukas
- ⑬ Vandens purškimo sistemos jungiklis (pasirenkamoji įranga)
- ⑭ Dulkių filtro valymo mygtukas
- ⑮ Vairaratis
- ⑯ Dešinioji plokštė
- ⑰ Šiukšlių talpyklos tvirtinimo atrama
- ⑱ Šlapiojo šlavimo sklendė
- ⑲ Vairuotojo sėdynė (su kontaktiniu sėdynės jungikliu)
- ⑳ Identifikacinė plokštelė (ant baterijos atraminės plokštės)
- ㉑ Dulkių filtras
- ㉒ Padėjimo paviršius
- ㉓ Kairioji plokštė
- ㉔ Šiukšlių talpyklos pakėlimo, nuleidimo mygtukas
- ㉕ Šiukšlių talpyklos sklendės atidarymo, uždarymo mygtukas
- ㉖ „Home Base Rail“
- ㉗ Sėdynės reguliavimo svirtis
- ㉘ Galinis ratas
- ㉙ Sandarinamoji juosta (4 vienetai)
- ㉚ Šlavimo velenas
- ㉛ Priekinis ratas (elektrinė pavara)
- ㉜ Dešinioji šoninė šluota

③③ Baterija\*\*\*

③④ Įkrovimo laidas\*\*\*

③⑤ Įkroviklio kištukas\*\*\*

③⑥ Maitinimo kabelis\*\*\*

③⑦ Nešiojamasis įkroviklis\*\*\*

③⑧ Važiavimas\*

③⑨ Šlavimas naudojant šlavimo veleną\*

④⑩ Šlavimas naudojant šlavimo veleną ir šonines šluotas\*

\*Aprašymą žr. skyriuje *Programos atrankusis jungiklis*

\*\*Aprašymą žr. skyriuje *Ekranas*

\*\*\* tik „KM 100/120 R Bp Pack“

#### Pastaba

*Nepavaizduoti specialūs priedai, kurie užsakius gali būti jau sumontuoti gamykloje arba juos vėliau gali sumontuoti techninės priežiūros tarnyba, žr. skyrių *Priedas / nusidėvinčios dalys*.*

### Programos atrankusis jungiklis

#### Pastaba

*Funkcijos aktyvios tik tada, kai raktinis jungiklis yra padėtyje „I“.*

#### Paveikslas B

① Važiavimas

- Įrenginį galima nuvairuoti į naudojimo vietą.
- Šlavimo velenas ir šoninės šluotos yra pakelti ir išjungti.

② Šlavimas naudojant šlavimo veleną

- Šlavimo velenas nuleistas ir įjungtas.

③ Šlavimas naudojant šlavimo veleną ir šonines šluotas

- Nuleidžiamas ir įjungiamas šlavimo velenas ir dešinioji bei kairioji (pasirinktinai) šoninė šluota.

### Ekranas

#### Paveikslas C

① Ekranas

② Baterijos įkrovos būseną

③ Eksploatavimo valandų skaitiklis

Jeigu raktinis jungiklis nustatytas į „I“ padėtį, ekrane pateikiami šie duomenys:

- baterijos įkrovos būseną proc.
- darbo valandų skaitiklis

Jeigu ekrane pateikiamas vienas iš toliau nurodytų pranešimų, atleiskite atitinkamą mygtuką arba akceleratoriaus pedalą:

- W 1 (nuspaustas nešvarumų talpyklos blokavimo panaikinimo mygtukas)
- W 2 (nuspaustas nešvarumų talpyklos pakėlimo mygtukas)
- W 3 (nuspaustas nešvarumų talpyklos nuleidimo mygtukas)
- W 4 (akceleratoriaus pedalas nuspaustas)

Jeigu pranešimas vis dar rodomas, kreipkitės į tarnybą.

Jeigu ekrane pateikiamas šis pranešimas, kreipkitės į aptarnavimo tarnybą:

- E ...,

Jeigu baterijos įkrovos būklė yra < 20 proc., kas 2 min. pasigirsta įspėjamasis signalas. Kuo greičiau įkraukite bateriją, žr. skyrių *Baterijos įkrovimas*.

Jeigu baterijos įkrovos būklė yra < 10 proc., šlavimo velenas ir šoninės šluotos išsijungia. Nedelsiant įkraukite bateriją, žr. skyrių *Baterijos įkrovimas*.

### Gaubiamieji apsaugai

#### ⚠ ĮSPĖJIMAS

#### *Trikis atidarius gaubiamąjį apsaugą*

*Gaubiamuosius apsaugus atidarykite tik tada, kai raktu valdomas jungiklis nustatytas į <0> ir raktas yra ištrauktas.*

*Veikiant atidaryti draudžiama.*

### Atidarykite kairįjį apdarą, kad galėtumėte atlikti šias operacijas:

- Nuimkite / patikrinkite / sumontuokite šlavimo veleną, žr. skyrių *Šlavimo veleno išmontavimas / tikrinimas / montavimas*
- Išvalykite įrenginio vidų, žr. skyrių *Įrenginio vidaus valymas*

- Nuimkite / sumontuokite kairįjį galinį ratą, žr. skyrių *Galinio rato išmontavimas / sumontavimas*
- Pakeiskite saugiklį, žr. skyrių *Saugiklių pašalinimas / montavimas*

**Atidarykite dešinįjį apdarą, kad galėtumėte atlikti šias operacijas:**

- Atjunkite / prijunkite maitinimo šaltinį, žr. skyrių *Maitinimo šaltinio atskyrimas / prijungimas*
- Baterijos įkrovimas, žr. skyrių *Baterijos įkrovimas*
- Išvalykite įrenginio vidų, žr. skyrių *Įrenginio vidaus valymas*
- Dešiniojo galinio rato nuėmimas / montavimas, žr. skyrių *Galinio rato išmontavimas / sumontavimas*

1. Įrenginio išjungimas, žr. skyrių *Įrenginio išjungimas*.

**Atidarykite kairįjį / dešinįjį apdarą:**

2. Suimkite kairės / dešinės pusės apdaro priekyje esančią įdubusią rankeną, šiek tiek pakelkite ir pasukite kairės / dešinės pusės apdarą į šoną.

**Paveikslas D**

Pavaizduota ant kairiojo KM 100/120 R G apdaro

**Uždarykite kairįjį / dešinįjį apdarą:**

3. Atlenkite kairįjį / dešinįjį apdarą, kol jis garsiai užsikisus įrenginyje.

**Padėjimo paviršius**

Didžiausia leidžiamoji padėjimo paviršiaus apkrova yra 20 kg.

1. Užtikrinkite, kad krovinsys būtų patikimai pritvirtintas.

**Prieš imdamiesi naudoti**

**Įrenginio iškrovimas**

**⚠ PAVOJUS**

**Įrenginio iškrovimo metu kyla pavojus susižeisti ir sugadinti įrenginį!**

Įrenginio iškrovimo metu kyla pavojus susižeisti, nes įrenginys gali nuriedėti, apvirtti ir nukristi.

Iškraudami atsižvelkite į įrenginio svorį ir matmenis ir naudokite tinkamą rampą.

Iškraudami įrenginį apsaugokite jį nuo nuriedėjimo, apvirtimo arba kritimo.

Iškraudami nenaudokite šakinio krautuvo.

Įrenginį iškraukite tik ant lygaus, horizontalaus paviršiaus.

Įkalnėje ir nuokalnėje įrenginį vežkite naudodami tik paties įrenginio važiavimo pavarą, niekada jo nestumkite.

Matmenys, svoris ir didžiausios įkalnės įveikimo galia žr. skyrių *Techniniai duomenys*.

**Paveikslas E**

Pav.: Montavimo rampa

1. Nupjaukite plastikinę pakavimo juostą ir pašalinkite pakavimo plėvelę.
2. Paruoškite įrenginį važiuoti:
  - a. „KM 100/120 R Bp“: Įdiekite ir prijunkite bateriją, žr. skyrių *Baterijų montavimas / išmontavimas*.
  - b. „KM 100/120 R Bp Pack“ Nustatykite maitinimo šaltinį, žr. skyrių *Maitinimo šaltinio atskyrimas / prijungimas*.
  - c. Jeigu būtina, įkraukite bateriją, žr. skyrių *Baterijos įkrovimas*.
3. Nuimkite įtempimo juostos tvirtinimo įtaisus tvirtinimo taškuose.
4. Tris pažymėtas pagrindo lentas ir kvadratinį tašą atsukite nuo padėklo.
5. Šias lentas paguldysite ant padėklo krašto, lentas sulygiuokite taip, kad jos užvažiuojant įrenginiui būtų po jo ratais. Prisukite lentas prie padėklo.
6. Kvadratinį tašą kaip atramą padėkite po lentomis.
7. Medinius tašus pašalinkite iš po ratų.
8. Atsargiai nuvažiuokite įrenginį nuo padėklo per sukurtą rampą, žr. skyrių *Įrenginio važiavimas*.

**Įrenginio stūmimas**

**⚠ ĮSPĖJIMAS**

**Atleidžiant arba įjungiant stovėjimo stabdį kyla pavojus susižeisti ir susižaloti, nes įrenginys gali nuriedėti!**

Atleidus arba įjungus stovėjimo stabdį, įrenginys gali nuriedėti ir apsiversti arba užkliudyti / sutraiškyti žmones, gyvūnus ar kūno dalis.

Prieš atleisdami arba įjungdami stovėjimo stabdį, apsaugokite įrenginį, kad jis nenuriedėtų – naudokite po ratais dedamas trinkeles.

Stovėjimo stabdį atleiskite tik tada, kai įrenginys stovi ant lygaus ir horizontalaus pagrindo.

Įrenginį stumkite tik lygiu paviršiumi, niekada nestumkite šlaitais ar nuokalnėmis.

Įkalnėje ir nuokalnėje įrenginį judinkite tik naudodami pačio įrenginio važiavimo pavarą.

Iš karto po kiekvieno stūmimo vėl naudokite po ratais dedamas trinkeles, kad įrenginys nenuriedėtų.

Stumdami atsižvelkite į įrenginio svorį ir matmenis, prireikus pasitelkite pagalbą.

1. Prieš stumdami įrenginį perskaitykite skyrių *Stovėjimo stabdžio atjungimas / įjungimas!*

**Baterijos ir įkrovikliai**

**DĖMESIO**

**Naudokite tik gamintojo rekomenduojamas baterijas ir įkroviklius**

Baterijas keiskite tik to paties tipo baterijomis.

Prieš utilizuodami transporto priemonę, išimkite jos baterijas ir utilizuokite jas pagal šalies arba vietos nuostatas.

**Įspėjamųjų nurodymų simboliai**

Tvarkydami baterijas laikykitės šių įspėjamųjų nurodymų:

	Laikykitės baterijų naudojimo instrukcijoje ir ant pačios baterijos, taip pat ir šioje naudojimo instrukcijoje pateiktų nurodymų.
	Dėvėkite akių apsaugą.
	Laikykitės rūgštį ir baterijas atokiai nuo vaikų.
	Sprogimo pavojus
	Saugokite nuo ugnies, kibirkščių ir atviros liepsnos; rūkyti draudžiama.
	Ėsdinimo pavojus
	Pirmoji pagalba
	Įspėjamasis nurodymas
	Šalinimas



Nemeskite baterijų į šiukšlių konteinerį.

## Saugos nurodymai

### ⚠ PAVOJUS

#### Gaisro ir sprogdimo pavojus

Ant baterijos nedėkite jokių įrankių ar kitų daiktų.

Būtinai venkite rūkyti ir atviros liepsnos.

Įkraudami baterijas patalpose užtikrinkite gerą vėdinimą.

Naudokite tik „Kärcher“ leidžiamas baterijas ir įkroviklius (originalios atsarginės dalys).

### ⚠ ĮSPĖJIMAS

#### Netinkamai šalinant baterijas aplinkai keliamas pavojus

Sugedusias arba sunaudotas baterijas saugiai pašalinkite (jeigu reikia, susisiekite su atliekų šalinimo įmone arba „Kärcher“ tarnyba).

### priemonės netyčia išlejus baterijos rūgštį

Naudojant pagal paskirtį ir laikantis naudojimo nurodymų, švino baterijos nekelia jokio pavojaus.

Tačiau atkreipkite dėmesį, kad švino baterijose yra sieros rūgšties, kuri gali smarkiai nudeginti.

1. Išsiliejusią arba iš nesandarios baterijos tekančią rūgštį surinkite rišamąja priemone, pvz., smėliu. Neišleiskite į kanalizacijos sistemą, dirvožemį arba vandens telkinius.
2. Rūgštį neutralizuokite kalkėmis arba soda ir pašalinkite laikydamiesi vietos reikalavimų.
3. Norėdami utilizuoti apgadintas baterijas, susisiekite su atliekų šalinimo įmone.
4. Rūgštis purslus, patekusius į akis arba ant odos skalaukite arba plaukite dideliu kiekiu vandens.
5. Paskui nedelsdami kreipkitės į gydytoją.
6. Nešvarius drabužius plaukite vandeniu.
7. Persirenkite.

### Baterijų montavimas / išmontavimas

#### ⚠ ĮSPĖJIMAS

#### Trumpojo jungimo keliamas susižeidimo ir žalos pavojus!

Dirbant baterijos zonoje kyla pavojus susižeisti ir sugadinti bateriją dėl trumpojo jungimo.

Ant baterijos nedėkite jokių įrankių ar kitų daiktų.

Įmontavimas: Visada pirmiausia prie „+“ gnybto prijunkite +“ laidą, o paskui „-“ laidą - prie „-“ gnybto.

Išmontavimas: Visada pirmiausia atjunkite „-“ laidą nuo „-“ gnybto, o tada „+“ laidą nuo „+“ gnybto.

Atkreipkite dėmesį į teisingą išdėstymą: „+“ laidas - į „+“ polių, o „-“ laidas - į „-“ polių.

#### Pastaba

KM 100/120 R Bp Pack variantui baterijos ir įkroviklis įtrauktas į tiekimo rinkinį.

1. Išjunkite įrenginį, žr. skyrių Įrenginio išjungimas.

#### Įmontavimas:

2. Atidarykite kairįjį ir dešinįjį apdarą, žr. skyrių Kairiojo / dešiniojo apdaro atidarymas / uždarymas.
3. Nuimkite „+“ ir „-“ laidas su baterijos jungtimi baterijos pusėje nuo įrenginio baterijos laikiklio.
4. Prie baterijos kairiosios ir dešinėsios kėlimo ašų pritvirtinkite tinkamą keltuvaž. Baterijos svoris žr. skyrių Techniniai duomenys.

#### Paveikslas F

- ① „+“ poliaus varžtas
- ② „+“ poliūs
- ③ Teigiamas laidas
- ④ Baterija
- ⑤ „+“ poliaus dangtelis
- ⑥ Kėlimo kilpa
- ⑦ „-“ poliaus dangtis
- ⑧ „-“ laidas

- ⑨ „-“ poliūs
- ⑩ „-“ poliaus varžtas
- ⑪ Baterijos kištukas baterijos pusėje

5. Atsargiai įdėkite bateriją į įrenginio baterijų laikiklį naudodami keltuvaž.

#### Pastaba

Nenaudojami teigiamas ir neigiamas poliai turi būti dešinėje įrenginio pusėje.

6. Išimkite keltuvaž už kairiosios ir dešinėsios kėlimo kilpų.

#### Prijungimas:

7. Pirmiausia prie akumulatoriaus „+“ poliaus prijunkite „+“ laidą ir uždėkite „+“ poliaus dangtelį, žr. skyrių Baterijos „+“ / „-“ kabelio montavimas / išmontavimas.
8. Prijunkite „-“ laidą prie akumulatoriaus „-“ gnybto ir uždėkite „-“ gnybto dangtelį, žr. skyrių Baterijos „+“ / „-“ kabelio montavimas / išmontavimas.
9. Atkurkite maitinimą, žr. skyrių Maitinimo šaltinio atskyrimas / prijungimas.
10. Pasukite raktelį raktiniame jungiklyje į padėtį „I“.
11. Rodytuve nuskaitykite baterijos įkrovos būseną ir, jeigu būtina, įkraukite bateriją, žr. skyrių Baterijos įkrovimas.

#### Išmontavimas:

12. Sumontavimas atliekamas atvirkštine tvarka.

### Baterijos „+“ / „-“ kabelio montavimas / išmontavimas

#### ⚠ ĮSPĖJIMAS

#### Trumpojo jungimo keliamas susižeidimo ir žalos pavojus!

Dirbant baterijos zonoje kyla pavojus susižeisti ir sugadinti bateriją dėl trumpojo jungimo.

Ant baterijos nedėkite jokių įrankių ar kitų daiktų.

Įmontavimas: Visada pirmiausia prie „+“ gnybto prijunkite +“ laidą, o paskui „-“ laidą - prie „-“ gnybto.

Išmontavimas: Visada pirmiausia atjunkite „-“ laidą nuo „-“ gnybto, o tada „+“ laidą nuo „+“ gnybto.

Atkreipkite dėmesį į teisingą išdėstymą: „+“ laidas - į „+“ polių, o „-“ laidas - į „-“ polių.

1. Įrenginio išjungimas.

#### Montavimas:

2. Atjunkite maitinimą, žr. skyrių Maitinimo šaltinio atskyrimas / prijungimas.
3. Teigiamąjį laidą per dešinę akumulatoriaus kėlimo kilpą nutieskite prie teigiamo poliaus, kaip rodoma paveikslėlyje.

#### Paveikslas G

- ① Teigiamo poliaus varžtas
- ② „+“ poliūs
- ③ Teigiamas laidas
- ④ Baterija
- ⑤ „+“ poliaus dangtelis
- ⑥ „-“ poliaus dangtis
- ⑦ „-“ laidas
- ⑧ „-“ poliūs
- ⑨ „-“ poliaus varžtas
- ⑩ Dešinė kėlimo kilpa
4. Nuimkite „+“ poliaus dangtelį ir jį pasidėkite.
5. Priveržkite „+“ laidą prie „+“ poliaus „+“ poliaus varžtu. Įveržimo momentas: 25 Nm.
6. Uždėkite „+“ gnybto dangtelį ant „+“ gnybto.
7. „-“ Neigiamąjį laidą per dešinę akumulatoriaus kėlimo kilpą nutieskite prie „-“ neigiamo poliaus, kaip rodoma pav.
8. Nuimkite „-“ neigiamo poliaus dangtelį ir jį pasidėkite.
9. „-“ Neigiamąjį laidą prie „-“ neigiamo poliaus prisukite „-“ neigiamo poliaus varžtu. Įveržimo momentas: 25 Nm.
10. Uždėkite „-“ neigiamo poliaus dangtelį ant „-“ neigiamo poliaus.
11. Atkurkite maitinimą, žr. skyrių Maitinimo šaltinio atskyrimas / prijungimas.

#### Išmontavimas:

12. Išmontavimas atliekamas atvirkštine tvarka.

## Maitinimo šaltinio atskyrimas / prijungimas

### Paveikslas H

① Įrenginio pusės baterijos jungtis

② Baterijos pusės baterijos jungtis

1. Įrenginio išjungimas, žr. skyrių *Įrenginio išjungimas*.
2. Atidarykite dešinįjį apdarą, žr. skyrių *Kairiojo / dešiniojo apdaro atidarymas / uždarymas*.

### Atskyrimas:

3. Atjunkite įrenginio pusės baterijos jungtį nuo baterijos pusės baterijos jungties.  
Įrenginiui neužtikrinamas maitinimas.

### Užtikrinimas:

4. Įrenginio pusės baterijos jungtį įkiškite į baterijos pusės baterijos jungtį, kol abu jungčių korpusai atsidurs vienas priešais kitą.  
Įrenginiui tiekama elektros energija.
5. Uždarykite dešinįjį apdarą, žr. skyrių *Kairiojo / dešiniojo apdaro atidarymas / uždarymas*.

## Baterijos įkrovimas

### ⚠ ĮSPĖJIMAS

**Trumpojo jungimo keliamas susižeidimo ir žalos pavojus!**  
*Dirbant baterijos zonoje kyla pavojus susižeisti ir sugadinti bateriją dėl trumpojo jungimo.*

*Ant baterijos nedėkite jokių įrankių ar kitų daiktų.*

*Įmontavimas: Visada pirmiausia prie „+“ gnybto prijunkite +“ laidą, o paskui „-“ laidą - prie „-“ gnybto.*

*Išmontavimas: Visada pirmiausia atjunkite „-“ laidą nuo „-“ gnybto, o tada „+“ laidą nuo „+“ gnybto.*

*Atkreipkite dėmesį į teisingą išdėstymą: „+“ laidas - j „+“ polių, o „-“ laidas - j „-“ polių.*

1. Perkelkite įrenginį į sausą, gerai vėdinamą patalpą.
2. Įrenginio išjungimas, žr. skyrių *Įrenginio išjungimas*.

### Įkroviklio prijungimas:

3. Atjunkite maitinimo šaltinį, žr. skyrių *Maitinimo šaltinio atskyrimas / prijungimas*.

### Paveikslas I

(1)Baterija

(2)Įkrovimo laidas

(3)Maitinimo kabelis

(4)Nešiojamasis įkroviklis

(5)Šviesos diodų rodytuvas

(6)Įrenginio pusės baterijos jungtis

(7)Baterijos pusės baterijos jungtis

(8)Įkroviklio kištukas

4. Nešiojamąjį įkroviklį padėkite ant laipto paviršiaus.

### DĖMESIO

*Atramos turi būti nukreiptos žemyn.*

*Nedėkite nešiojamojo įkroviklio ant baterijos!*

*Neuždenkite nešiojamojo įkroviklio jokiais daiktais ir nedėkite ant jo jokių daiktų!*

5. Įkrovimo kabelį pro kabelio įvorę (rodyklė) pertvaros sienelėje nutieskite į baterijos pusėje esančią baterijos jungtį.
6. Prijunkite įkrovimo jungtį prie baterijos jungties baterijos pusėje, kol abiejų jungčių korpusai atsidurs vienas priešais kitą.

### DĖMESIO

*Įrenginio pusėje esančią baterijos jungtį ir įkrovimo laidą padėkite taip, kad uždarant dešinįjį apdarą jie nebūtų pažeisti!*

7. Prijunkite maitinimo laidą prie nešiojamojo įkroviklio.

8. Įkiškite maitinimo laidą į maitinimo laido lizdą.

Įkrovimo procesas prasideda ir baigiasi automatiškai.

LED rodytuve pateikiama esama būseną:

- geltona spalva = baterija įkraunama
- mirksi žalia spalva = baterija įkrauta > 80 proc.
- šviečia žalia spalva = baterija visiškai įkrauta
- raudona = klaida

Įkrovimo trukmė, žr. skyrių *Techniniai duomenys*.

9. Baigiantis įkrovimo trukmei patikrinkite elektrolito lygį pagal baterijos gamintojo naudojimo instrukcijas ir, jeigu būtina, jį pakoreguokite.

### Įkroviklio atjungimas:

10. Po įkrovimo atvirkštine tvarka atjunkite įkroviklį nuo įrenginio.

## Eksploatavimo pradžia

### Saugos patikrinimas prieš įjungiant

1. Patikrinkite baterijos įkrovos būklę, jeigu būtina, įkraukite bateriją, žr. skyrių *Baterijos įkrovimas*.
2. Patikrinkite kairiojo ir dešiniojo gaubto išjungimo funkciją, žr. skyrių *Kairė ir dešinė uždangajeigu būtina, informuokite techninės priežiūros tarnybą*.
3. Patikrinkite sėdynės kontaktinio jungiklio išjungimo funkciją, žr. skyrių *Sėdynės kontaktinis jungiklis*, prireikus informuokite techninės priežiūros tarnybą.
4. Patikrinkite galinių ratų padangų pripūtimo slėgį ir, jeigu būtina, jį sureguliuokite. Padangų pripūtimo slėgis žr. skyrių *Techniniai duomenys*.
5. Patikrinkite, ar šlavimo velenuose ir šoninėse šluotose nėra svetimkūnių ir ilgų, lanksčių daiktų, pvz., juostų arba virvelių, prireikus pašalinkite svetimkūnius ir lanksčius daiktus.
6. Pasukite raktinį jungiklį į „O“ padėtį ir patikrinkite, ar lengvai juda akceleratoriaus pedalas, kai įrenginys stovi, prireikus informuokite techninės priežiūros tarnybą.

### Vairuotojo sėdynės nustatymas

### ⚠ PAVOJUS

#### Nelaimingo atsitikimo pavojus

*Vairuotojo sėdynę reguliuokite tik įrenginiui stovint.*

1. Patraukite sėdynės reguliavimo svirtį į dešinę ir pastumkite vairuotojo sėdynę į norimą padėtį.

### Paveikslas J

① Vairuotojo sėdynė

② Sėdynės reguliavimo svirtis

2. Atleiskite sėdynės reguliavimo svirtį.

3. Stumtelėdami vairuotojo sėdynę pirmyn ir atgal patikrinkite, ar ji yra užfiksuota.

## Stovėjimo stabdžio atjungimas / įjungimas

### ⚠ ĮSPĖJIMAS

**Atleidžiant arba įjungiant stovėjimo stabdį kyla pavojus susižeisti ir susižaloti, nes įrenginys gali nuriedėti!**

*Atleisdamas arba įjungdamas stovėjimo stabdį, įrenginys gali nuriedėti ir apsiversti arba užkliudyti / sutraiškyti žmones, gyvūnus ar kūno dalis.*

*Prieš atleisdami arba įjungdami stovėjimo stabdį, apsaugokite įrenginį, kad jis nenuriedėtų – naudokite po ratais dedamas trinkelės.*

*Stovėjimo stabdį atleiskite tik tada, kai įrenginys stovi ant lygaus ir horizontalaus pagrindo.*

*Įrenginį stumkite tik lygiu paviršiumi, niekada nestumkite šlaitais ar nuokalnėmis.*

*Įkalnėje ir nuokalnėje įrenginį judinkite tik naudodami pačio įrenginio važiavimo pavarą.*

*Iš karto po kiekvieno stūmimo vėl naudokite po ratais dedamas trinkelės, kad įrenginys nenuriedėtų.*

*Stumdami atsizvelkite į įrenginio svorį ir matmenis, prireikus pasitelkite pagalbą.*

### Pastaba

*Stovėjimo stabdys automatiškai įsijungia, kai įrenginys stovi, ir automatiškai atleidžiamas, kai įrenginys ima važiuoti.*

*Stovėjimo stabdys veikia priekinį ratą.*

*Kad galėtumėte stumti įrenginį, stovėjimo stabdys turi būti mechaniškai atleistas.*

*Matmenys ir svoris žr. skyrių *Techniniai duomenys*.*

### Išjunkite stovėjimo stabdį:

### Paveikslas K

- ① Stovėjimo stabdys

- ② Svirtis
  - ③ Daiktas (pvz., pleištas)
  1. Pastatykite įrenginį ant lygaus, horizontalaus pagrindo ir jį išjunkite, žr. skyrių *Įrenginio išjungimas*.
  2. Po ratais padėkite trinkeles, kad įrenginys nenuriedėtų.
  3. Pakelkite stovėjimo stabdžio svirtį ir tarp svirties ir stovėjimo stabdžio įstatykite kokį nors daiktą (pvz., pleišta). Stovėjimo stabdys atleistas.
  4. Pašalinkite trinkeles iš po ratų ir stumkite įrenginį.
- Stovėjimo stabdžio įjungimas:**
5. Po ratais padėkite trinkeles, kad įrenginys nenuriedėtų.
  6. Išimkite tarp svirties ir rato stebulės variklio įstumtą daiktą (pvz., pleišta). Įjungiamas stovėjimo stabdys.
  7. Iš po ratų pašalinkite trinkeles.

## Naudojimas

### Įrenginio paleidimas

#### **Pastaba**

*Norint užvesti variklį, variklio gaubtas turi būti uždarytas, o vairuotojas turi atsisėsti ant vairuotojo sėdynės.*

1. Atsisėskite į vairuotojui skirtą sėdynę. Suveikia sėdynės kontaktinis jungiklis.
2. Įkiškite raktą į raktinį jungiklį ir pasukite į padėtį „I“.
3. Pasukite programos pasirinkimo jungiklį į reikiamą padėtį, funkcijos pateiktos skyriuje *Programos atrankusis jungiklis*.

### Įrenginio važiavimas

#### ⚠ **PAVOJUS**

#### **Staigus stabdymo keliamas sužalojimų pavojus!**

*Įrenginys staigiai sustoja, kai tik vairuotojas pakyla nuo įrenginio sėdynės.*

*Važiuodami nesikelkite nuo vairuotojo sėdynės.*

#### ⚠ **JSPĖJIMAS**

#### **Nelaimingo atsitikimo pavojus važiuojant atbuline eiga!**

*Važiuojant atbuline eiga padidėja nelaimingų atsitikimų rizika.*

*Prieš važiuodami atbuline eiga įsitikinkite, kad niekam nekelsite pavojaus, ypač atkreipkite dėmesį į vaikus. Jei reikia, paprašykite, kad jus instruktuoūt kitas asmuo.*

*Važiuodami atbuline eiga stebėkite visą aplinką.*

#### ⚠ **JSPĖJIMAS**

#### **Nelaimingo atsitikimo pavojus važiuojant su pakelta nešvarumų kamera!**

*Važiuojant su pakelta nešvarumų kamera padidėja nelaimingų atsitikimų rizika, nes pasikeičia įrenginio svorio centras.*

*Nevažiukite pakėlę nešvarumų kameros.*

#### **DĖMESIO**

#### **Pavojus sugadinti pavarą!**

*Staigus greičio pedalo įjungimas gali sugadinti pavarą.*

*Greičio pedalą visada spauskite lėtai ir atsargiai.*

*Prieš persijungdami įrenginį iš priekinės į atbulinę eigą arba atvirkščiai, pirma sustabdykite įrenginį.*

#### **Pastaba**

*Priekinio rato stovėjimo stabdžio svirtis turi būti nustatyta į važiavimo padėtį, žr. skyrių *Stovėjimo stabdžio atjungimas / įjungimas*.*

#### **Paveikslas L**

- ① Vairaratis
- ② Rodytuvas
- ③ Važiavimo krypties jungiklis
- ④ Akceleratoriaus pedalas
1. Įjunkite įrenginį, žr. skyrių *Įrenginio paleidimas*.
2. Rodytuve patikrinkite baterijos įkrovos būseną, jeigu būtina, įkraukite bateriją, žr. skyrių *Baterijos įkrovimas*.
3. Nustatykite važiavimo krypties jungiklį į padėtį „Važiavimas į priekį“, arba „Važiavimas atgal“.
4. Atsargiai nuspauskite akceleratoriaus pedalą ir tolygiai reguliuokite važiavimo greitį. Staigiai nespauskite akceleratoriaus pedalo.

5. Važiavimo kryptį pasirinkite naudodamiesi vairaračiu.
6. Atleiskite akceleratoriaus pedalą, kad sumažintumėte greitį.

### Šlavimo režimas

#### Šlavimo režimo nurodymai

1. Norėdami užtikrinti optimalų valymo rezultata, važiavimo greitį pasirinkite atsižvelgdami į sąlygas.
2. Šluoti galima tik tada, kai įkelta nešvarumų kamera. Jeigu programos parinkimo jungiklis nustatytas į padėtį „Važiuoti“, tada kameros sklendė automatiškai uždaroma. Jei programos pasirinkimo jungiklis nustatytas į „Šlavimas naudojant šlavimo veleną“ arba „Šlavimas naudojant šlavimo veleną ir šonines šluotas“, nešvarumų kameros sklendė atidaroma automatiškai ir galima šluoti.
3. Dulkių filtras reguliariais intervalais išvalomas automatiškai. Jei tarp intervalų susikaupia labai daug dulkių, paspauskite dulkių filtro valymo mygtuką, kad būtų pradėtas papildomas dulkių filtro valymas.
4. Reguliariai ištuštinkite nešvarumų kamerą, žr. skyrių *Šiukšlių talpyklos ištuštinimas*. Neviršykite didžiausios nešvarumų kameros apkrovos, žr. skyrių *Techniniai duomenys*. Jei surenkama daugiausia didesnio tankio šlavimo atliekų (žvyro, smėlio ir pan.), atitinkamai anksčiau ištuštinkite nešvarumų kamerą.
5. Per pastoviasias ir ne didesnes kaip 6 cm aukščio kliūtis galima pervaziuoti lėtai ir atsargiai.

#### **DĖMESIO**

*Didesnes kaip 6 cm pastoviasias kliūtis leidžiama pervaziuoti tik naudojant tinkamą pakylą.*

### Šlavimas šlavimo velenu ir šoninėmis šluotomis

#### ⚠ **PAVOJUS**

#### **Staigus stabdymo keliamas sužalojimų pavojus!**

*Įrenginys staigiai sustoja, kai tik vairuotojas pakyla nuo įrenginio sėdynės.*

*Važiuodami nesikelkite nuo vairuotojo sėdynės.*

#### ⚠ **JSPĖJIMAS**

#### **Sužalojimų rizika dėl išsviestų nešvarumų!**

*Kai stambiųjų nešvarumų sklendė atidaryta, krintantys nešvarumai (pvz., akmenys) gali sužeisti praeivius ar gyvūnus.*

*Neatidarykite stambiųjų nešvarumų sklendės, kai šalia įrenginio yra žmonių ar gyvūnų.*

#### **DĖMESIO**

#### **Sužalojimų pavojus dėl juostų ir virvių!**

*Jei šluojami ilgi, lankstūs daiktai, pavyzdžiui, juostelės ar virvelės, jie gali sugadinti šlavimo mechanizmą.*

*Nevažiukite su įrenginiu arba šonine šluota per ilgus, lanksčius daiktus, pavyzdžiui, juosteles ar virveles, ir tokių daiktų nešluokite.*

1. Šlavimui pasirinkite programą „Šlavimas šlavimo velenu“, žr. skyrių *Programos atrankusis jungiklis*. Įjungiamas ir nuleidžiamas šlavimo velenas.
2. Jeigu norite valyti prie pat krašto, pasirinkite programą „Šlavimas šlavimo velenu ir šoninėmis šluotomis“, žr. skyrių *Programos atrankusis jungiklis*. Įjungiamas ir nuleidžiamas šlavimo velenas ir šoninės šluotos.
3. Jeigu paviršiai šlapi arba drėgni, atidarykite šlapiojo šlavimo sklendę. Sumažėja siurbimo galia ir į dulkių filtrą nepatenka per daug drėgmės.
4. Norėdami sušluoti ne didesnius kaip 50 mm dydžio daiktus, trumpai paspauskite stambiųjų nešvarumų sklendės pedalą.

### Šiukšlių talpyklos ištuštinimas

#### ⚠ **JSPĖJIMAS**

#### **Sužalojimų rizika dėl krentančių objektų!**

*Keldami ir nuleisdami nešvarumų kamerą, galimi sužalojimai nuo jo padėklo krentančiais objektais.*

*Prieš keldami nešvarumų kamerą, nuo jo padėklo nuimkite visus tvirtai nepritvirtintus objektus.*



### ⚠ **ĮSPĖJIMAS**

#### **Sužalojimų rizika dėl nuvirtimo ištuštinant nešvarumų kamerą!**

Ištuštinkite nešvarumų kamerą tik ant tvirto, lygaus pagrindo. Laikykites saugaus atstumo, kai tuštiniate ant gūbrių ir rampų.

### ⚠ **ĮSPĖJIMAS**

#### **Sužalojimų rizika nešvarumų kameros sukimosi srityje!**

Įsitikinkite, kad ištuštinimo metu nešvarumų kameros sukimosi srityje nėra jokių žmonių arba gyvūnų.

### ⚠ **ĮSPĖJIMAS**

#### **Sužalojimų rizika dėl kūno dalių suspaudimo arba nupjovimo kišant galūnes į nešvarumų kameros mechaninį skyrių!**

Nekiškite galūnių nešvarumų kameros judėjimo zoną arba į nešvarumų kameros ištuštinimo mechanizmo komponentus.

### ⚠ **ĮSPĖJIMAS**

#### **Nusileidusios žemyn šiukšlių talpyklos keliamas sužeidimo pavojus!**

Pakelta šiukšlių talpykla gali netikėtai nusileisti žemyn ir sunkiai sužeisti traukdamą arba suspausdamą.

Neženkite po pakelta neįtvirtinta šiukšlių talpykla.

Prieš žengdami po pakelta šiukšlių talpykla pirmiau ją įtvirtinkite tinkama fiksavimo atrama.

#### **Pastaba**

Jeigu pasirenkamas mašinos ištuštinimas iškeliant, tada šiukšlių talpyklą galima ištuštinti, pvz., į atliekų konteinerį (apie didžiausią iškrovimo aukštį žr. skyrių *Techniniai duomenys*).

#### **Pakelti:**

1. Pašalinkite nuo padėjimo paviršiaus visus nesaugiai pritvirtintus daiktus.
2. Nustatykite programos parinkimo jungiklį į padėtį „Važiuoti“, žr. skyrių *Programos atrankusis jungiklis*. Šiukšlių talpyklą pakelti galima tik šioje padėtyje.

#### **Paveikslas M**

- ① Šiukšlių talpyklos blokavimo panaikinimo mygtukas
  - ② Šiukšlių talpyklos pakėlimo, nuleidimo mygtukas
  - ③ Talpyklos sklendės atidarymo / uždarymo mygtukas
3. Pastatykite mašiną prieš iškrovimo vietą.

#### **DĖMESIO**

Užtikrinkite, kad už šiukšlių talpyklos ir virš jos būtų pakankamai laisvos vietos.

4. Palaukite bent 1 minutę, kol dulkės nusės šiukšlių talpykloje.

#### **Ištuštinimas:**

5. Mygtuką „Šiukšlių talpyklos blokavimo panaikinimas“ nuspauskite ir laikykite nuspaudę.

#### **Pastaba**

Saugumo sumetimais šiukšlių talpyklą leidžiama ištuštinti tik dviem rankomis. Mygtuką „Šiukšlių talpyklos blokavimo panaikinimas“ nuspausę laikykite per visą ištuštinimo procesą.

6. Mygtuką „Šiukšlių talpyklos pakėlimas / nuleidimas“ nuspauskite į padėtį „Kėlimas“ ir laikykite nuspausę. Šiukšlių talpykla pakeliamą.

- a. Norėdami ištuštinti į aukštą konteinerį, iki galo pakelkite šiukšlių talpyklą.

Tada lėtai privažiukite prie konteinerio.

- b. Norėdami ištuštinti ant žemės paviršiaus arba į žemą konteinerį pakelkite šiukšlių talpyklą bent 75 cm.

Žemesniame aukštyje talpyklos sklendės atidaryti neįmanoma.

- c. Atleiskite mygtuką „Šiukšlių talpyklos pakėlimas / nuleidimas“.

7. Nuspauskite „Talpyklos sklendės atidarymo / uždarymo“ mygtuką į padėtį „Atidarymas“.

Atidaroma talpyklos sklendė ir šiukšlių talpykla yra ištuštinama.

8. „Talpyklos sklendės atidarymo / uždarymo“ mygtuką nuspauskite į padėtį „Uždarymas“.

Talpyklos sklendė yra uždaroma.

#### **Nuleidimas:**

9. Mašina nuvažiuokite maždaug 2 m atstumu nuo iškrovimo vietos.

#### **DĖMESIO**

Užtikrinkite, kad už šiukšlių talpyklos ir po ja būtų pakankamai laisvos vietos.

10. Paspauskite mygtuką „Šiukšlių talpyklos pakėlimas / nuleidimas“ į padėtį „Nuleisti“ ir iki galo nuleiskite šiukšlių talpyklą.

11. Atleiskite mygtukus „Šiukšlių talpyklos blokavimo panaikinimas“ ir „Šiukšlių talpyklos pakėlimas / nuleidimas“.

12. Išimtus daiktus vėl padėkite atgal ant padėjimo paviršiaus.

### **Įrenginio išjungimas**

#### **DĖMESIO**

Paspauskite avarinio išjungimo mygtuką, jeigu susiklosčius pavojingai situacijai būtina nedelsiant išjungti įrenginį ir visas važiavimo bei valymo funkcijas, žr. skyrių *Avarinio išjungimo jungiklis*. Įprastai dirbdami įrenginio neišjunkite avarinio stabdymo jungikliu, bet elkitės taip:

1. Įrenginį pastatykite horizontaliai.

#### **Pastaba**

Stovėjimo stabdys automatiškai įsijungia, jeigu įrenginys stovi. Kasdien prieš paskutinį kartą išjungdami įrenginį ištuštinkite nešvarumų talpyklą, žr. skyrių *Šiukšlių talpyklos ištuštinimas*.

Kasdien įkraukite bateriją po paskutinio įrenginio išjungimo, žr. skyrių *Baterijos įkrovimas*.

2. Programos atrankųjungiklį nustatykite į padėtį „Važiavimas“.
3. Pasukite raktelį raktiniame jungiklyje į padėtį „O“ ir jį išimkite.

#### **Pastaba**

Dulkių filtras išvalomas automatiškai, tada įrenginys visiškai išsijungia.

### **Gabenimas**

#### **⚠ PAVOJUS**

#### **Įrenginio iškrovimo metu kyla pavojus susižeisti ir sugadinti įrenginį!**

Įrenginio iškrovimo metu kyla pavojus susižeisti, nes įrenginys gali nuriedėti, apvirtti ir nukristi.

Iškraudami atsižvelkite į įrenginio svorį ir matmenis ir naudokite tinkamą rampą.

Iškraudami įrenginį apsaugokite jį nuo nuriedėjimo, apvirtimo arba kritimo.

Iškraudami nenaudokite šakinio krautuvo.

Įrenginį iškraukite tik ant lygaus, horizontalaus paviršiaus.

Įkalnėje ir nuokalnėje įrenginį vežkite naudodami tik paties įrenginio važiavimo pavarą, niekada jo nestumkite.

#### **⚠ PAVOJUS**

#### **Sužalojimų ir gedimų rizika nesilaikant svorio ribų!**

Sužalojimų ir gedimų rizika nesilaikant svorio ribų įrenginio transportavimo ir laikymo metu.

Laikydami ir transportuodami įrenginį atsižvelkite į jo svorį.

Veždami įrenginį apsaugokite jį nuo nuslydimo ar apvirtimo pagal galiojančias nuostatas.

1. Įrenginio įkėlimas, žr. skyrių *Įrenginio iškrovimas*.

2. Įrenginio išjungimas, žr. skyrių *Įrenginio išjungimas*.

3. Atjunkite maitinimo šaltinį, žr. skyrių *Maitinimo šaltinio atskyrimas / prijungimas*.

4. Po ratais padėkite trinkeles, kad įrenginys nenuriedėtų.

5. Priirškite įrenginį tinkamai įtempimo diržais arba lynais pažymėtuose tvirtinimo taškuose.

#### **Paveikslas N**

Nurodyta ant „KM 100/120 R G“

- Priekyje: Ant kojos atramos priekinio bokštelio srityje.
- Užpakalinė dalis: Kairėje ir dešinėje rėmo pusėse tarp galinių ratų ir nešvarumų talpyklos yra angos (ø apie 30 mm).

#### **DĖMESIO**

Tvirtinimo taškai pažymėti grandinės simboliais. Tvirtinimui naudokite tik pažymėtus tvirtinimo taškus, kitaip įrenginys bus sugadintas.

## Sandėliavimas

### ⚠ PAVOJUS

#### **Sužalojimų ir gedimų rizika nesilaikant svorio ribų!**

*Sužalojimų ir gedimų rizika nesilaikant svorio ribų įrenginio transportavimo ir laikymo metu.*

*Laikydami ir transportuodami įrenginį atsižvelkite į jo svorį.*

*Veždami įrenginį apsaugokite jį nuo nuslydimo ar apvirtimo pagal galiojančias nuostatas.*

1. Nešvarumų talpyklos ištuštinimas, žr. skyrių *Šiukšlių talpyklos ištuštinimas*.
2. Išvalykite įrenginio vidų, žr. skyrių *Įrenginio vidaus valymas*.
3. Nuvalykite įrenginio išorę, žr. skyrių *Įrenginio išorės valymas*.
4. Pastatykite įrenginį ant lygaus, horizontalaus paviršiaus sausoje, nuo šalčio apsaugotoje aplinkoje.
5. Pasukite raktelį raktiniame jungiklyje į padėtį „O“ ir jį išimkite.
6. Atjunkite maitinimo šaltinį, žr. skyrių *Maitinimo šaltinio atskyrimas / prijungimas*.
7. Įkraukite bateriją, žr. skyrių *Baterijos įkrovimas*.

### DĖMESIO

*Įkrovimo procesą kartokite kas 6 savaites, antraip, baterija gali būti pažeidžiama.*

8. Uždenkite įrenginį dulkėms nelaidžiu gaubtu.

## Einamasis remontas ir techninė priežiūra

### ⚠ ĮSPĖJIMAS

#### **Pavojus gyvybei, sužalojimų ir žalos padarymo pavojus!**

*Atliekant įrenginio techninę priežiūrą ir einamąjį remontą, jeigu nebūtų paisoma saugos instrukcijų, kyla pavojus žūti, susižeisti ir sugadinti įrenginį!*

*Paisykite einamojo remonto ir techninė priežiūros saugos nurodymų, kurie pateikti šio eksploatavimo instrukcijos pradžioje.*

### Prietaiso valymas

### DĖMESIO

*Trumpieji jungimai arba kiti pažeidimai. Nevalykite įrenginio žarna arba aukšto slėgio vandens srove.*

### DĖMESIO

#### **Netinkamas valymas**

*Pažeidimo pavojus.*

*Valydami nenaudokite jokių abrazyvinių arba esdinančiųjų valiklių.*

### ⚠ PAVOJUS

#### **Dulkių keliamas pavojus sveikatai**

*Vidiniam valymui suslėgtuoju oru.*

*Dėvėkite dulkių kaukę ir apsauginius akinius.*

### Įrenginio vidaus valymas

1. *Įrenginio išjungimas.*
2. Atidarykite kairiąją ir dešiniąją uždangą, žr. skyrių *Kairiojo / dešiniojo apdaro atidarymas / uždarymas*.
3. Dėvėkite asmenines apsaugos priemones (akinius, antveidį, respiratorių, klausos apsaugą ir t. t.).
4. Prapūskite įrenginį suslėgtuoju oru.
5. Įrenginio vidų valykite švelniu ploviklio tirpalu sudrėkinta šluoste.
6. Uždarykite kairiąją ir dešiniąją uždangą, žr. skyrių *Kairiojo / dešiniojo apdaro atidarymas / uždarymas*.

### Įrenginio išorės valymas

1. *Įrenginio išjungimas.*
2. Įrenginio išorę valykite švelniu ploviklio tirpalu sudrėkinta šluoste.

### Techninės priežiūros intervalai

#### **Pastaba**

*Norint pasinaudoti garantija, garantiniu laikotarpiu būtina atlikti visus tvarkymo ir techninės priežiūros darbus įgaliojatoje klientų aptarnavimo tarnyboje pagal patikros kontrolinį sąrašą „ICL“.*

- Darbo valandų skaitiklis nurodo techninės priežiūros intervalų laiką.

- Kliento / operatoriaus atliekami aptarnavimo ir priežiūros darbų intervalai yra nurodyti skyriuje *Kliento atliekama techninė priežiūra*. Darbus turi atlikti kvalifikuotas specialistas. Jeigu būtina, kreipkitės į „Kärcher“ specializuotą prekybos atstovą arba tarnybą.
- Tolesnius techninės priežiūros darbus turi atlikti įgaliojami klientų aptarnavimo tarnyba pagal patikrinimo kontrolinį sąrašą. Prašome tinkamu laiku kreipkitės į tarnybą.

### Kliento atliekama techninė priežiūra

#### **Pastaba**

*Toliau nurodytus techninės priežiūros darbus turi atlikti kvalifikuotas specialistas, jei reikia, kreipkitės į „Kärcher“ specializuotą prekyautoją arba aptarnavimo skyrių.*

*Hidraulinei sistemai skirtus darbus gali atlikti tik įgaliojama aptarnavimo tarnyba.*

#### **Kasdien**

1. Prieš pradėdami važiuoti atlikite saugos patikrinimą, žr. skyrių *Saugos patikrinimas prieš įjungiant*.
2. Įkraukite išsikrovusią bateriją, patikrinkite elektrolito lygį ir, jeigu būtina, pakoreguokite, žr. skyrių *Baterijos įkrovimas*.

#### **Kartą per savaitę:**

### ⚠ ĮSPĖJIMAS

#### **Nusileidusios žemyn šiukšlių talpyklos keliamas sužeidimo pavojus!**

*Pakelta šiukšlių talpykla gali netikėtai nusileisti žemyn ir sunkiai sužeisti traiskydama arba suspausdama.*

*Neženkite po pakelta neįtvirtinta šiukšlių talpykla.*

*Prieš žengdami po pakelta šiukšlių talpykla pirmiau ją įtvirtinkite tinkama fiksavimo atrama.*

3. Patikrinkite, ar visos judančios dalys sklandžiai juda, ir, jei reikia, sutepkite jas arba suremontuokite.

#### **Pastaba**

*Prieš atlikdami visus techninės priežiūros ir remonto darbus, kai šiukšlių talpykla pakelta, sumontuokite tvirtinimo atramą, žr. skyrių *Šiukšlių talpyklos tvirtinimo atramos montavimas / išmontavimas*.*

4. Patikrinkite, ar teisingai sureguliuotos ir ar nėra nusidėvėjusios šlavimo veleno dėžės sandarinamosios plokštelės ir, jei reikia, teisingai sureguliuokite ir pakeiskite nusidėvėjusias sandarinamąsias plokšteles, žr. skyrių *Sandarinimo juostelių reguliavimas / nuėmimas / montavimas*.
  5. Patikrinkite, ar nepažeistos šiukšlių talpyklos sklendžių 3 sandarinamosios plokštelės ir, jei reikia, pakeiskite jas.
  6. Patikrinkite, ar nesunidėvėjęs ir nepažeistas šlavimo velenas, jei reikia, pakeiskite, žr. skyrių *Šlavimo veleno išmontavimas / tikrinimas / montavimas*.
  7. Patikrinkite, ar nėra nusidėvėjusios ir ar nepažeistos šoninės šluotos, jei reikia, pakeiskite, žr. skyrių *Šoninių šluotų tikrinimas, išmontavimas, sumontavimas*.
  8. Patikrinkite, ar neužterštas ir ar nepažeistas dulkių filtras, jeigu reikia, pakeiskite jį ir išvalykite dulkių filtro dėžę, žr. skyrių *Dulkių filtro išmontavimas / išvalymas / sumontavimas*.
  9. Patikrinkite, ar hidraulinė sistema nėra nesandari, ir, jeigu būtina, ją suremontuokite.
  10. Patikrinkite, ar orpūtės pavaros diržai nėra nusidėvėję ir ar nėra pažeisti, jeigu būtina, juos pakeiskite.
- Kas mėnesį:**
11. Atsižvelgdami į baterijos gamintojo naudojimo instrukcijas patikrinkite bateriją, ar nėra elektrolito tankio ir temperatūros nuokrypių tarp baterijos elementų, prireikus susisieki su aptarnavimo skyriumi.

### Aptarnavimo skyriuje atliekama techninė priežiūra

#### **Pastaba**

*Norint pasinaudoti garantija, garantiniu laikotarpiu būtina atlikti visus tvarkymo ir techninės priežiūros darbus įgaliojatoje „Kärcher“ aptarnavimo skyriuje pagal patikros kontrolinį sąrašą.*

- Pirmasis tikrinimas po 20 darbo valandų
- Techninės priežiūros darbai kas 100 eksploatacinių valandų

- Techninės priežiūros darbai kas 300 eksploatacinių valandų
- Pagal poreikį, tačiau bent kartą per metus, elektrikas turi patikrinti įrenginio ir baterijos izoliacijos varžą pagal baterijos gamintojo naudojimo instrukciją.

### Techninės priežiūros darbai

#### Šlavimo veleno išmontavimas / tikrinimas / montavimas

Paslankioji šlavimo veleno padėtis užtikrina šlavimo veleno automatinį šlavimo lygio parinkimą, jeigu šeriai būtų nudilę.

1. Įrenginio išjungimas, žr. skyrių *Įrenginio išjungimas*.

#### Išmontavimas:

2. Atidarykite kairįjį apdarą, žr. skyrių *Kairiojo / dešiniojo apdaro atidarymas / uždarymas*.
3. Atsukite kairįjį rievėtąjį varžtą.

#### Paveikslas T

- ① Kairysis rievėtasis varžtas
- ② Atraminė plokštė
- ③ Dengiamoji plokštė
- ④ Dešinysis rievėtasis varžtas

4. Ištraukite guolio plokštę.
5. Atsukite dešinįjį rievėtąjį varžtą.
6. Nuimkite dangtelį.
7. Ištraukite šlavimo veleną.

#### Paveikslas U

- ① Šlavimo velenas
- ② Šlavimo veleno laikiklis (iš abiejų pusių)
- ③ Rodyklės formos šerių galas

#### Tikrinimas:

8. Patikrinkite, ar šlavimo velenas nėra susidėvėjęs, pažeistas ir ar jame nėra suvyniotų lanksčių daiktų, pvz., juostų, virvių ir pan. Pakeiskite šlavimo veleną, jeigu jis susidėvėjęs, pažeistas arba valymo rezultatai neatitinka nustatytųjų arba pašalinkite suvyniotus daiktus.

#### Įmontavimas:

9. Sumontuokite naują šlavimo veleną. Užtikrinkite tinkamą išlyginimą - važiuojant į priekį rodyklės formos šerelių galai turi būti nukreipti važiavimo kryptimi.
10. Sumontuokite dangtelį.

#### Paveikslas T

- ① Kairysis rievėtasis varžtas
- ② Atraminė plokštė
- ③ Dengiamoji plokštė
- ④ Dešinysis rievėtasis varžtas

11. Užveržkite dešinįjį rievėtąjį varžtą.
12. Sumontuokite guolio plokštę.
13. Užveržkite kairįjį varžtą su ratuku.
14. Uždarykite kairįjį apdarą, žr. skyrių *Kairiojo / dešiniojo apdaro atidarymas / uždarymas*.

#### Šoninių šluotų tikrinimas, išmontavimas, sumontavimas

Paslankioji šoninės šluotos padėtis užtikrina, kad nudilus šeriai šoninės šluotos šlavimo lygis bus parinktas automatiškai.

1. Išjunkite įrenginį, žr. skyrių *Įrenginio išjungimas*.

#### Tikrinimas:

2. Patikrinkite, ar šoninė šluota nenusidėvėjusi, nepažeista ir ar joje nėra apsvijusių lanksčių daiktų, pavyzdžiui, juostų, laidų ir pan. Pakeiskite šoninę šluotą, jei ji susidėvėjusi, pažeista arba jei valymo rezultatai nepatenkinami, arba pašalinkite apsvijusius daiktus.

#### Paveikslas S

- ① Šoninė šluota
- ② Varžtai (3 vnt.)

#### Išmontavimas:

3. Išsukite varžtus.
4. Nuimkite šoninį šepetį.
5. Išvalykite šoninės šluotos laikiklį.

#### Sumontavimas:

6. Pritvirtinkite naują šoninę šluotą prie šoninės šluotos laikiklio.

7. Priveržkite varžtus.

### Sandarinio juostelių reguliavimas / nuėmimas / montavimas

#### Pastaba

Priekinės ir galinės sandarinamųjų juostų viršeiga nusako sandarinimo juostų išsidėstymą galinės dalies link važiuojant priekine eiga.

Atitinkamai sureguliuokite šonines sandarinimo juosteles, reguliavimo reikšmes žr. **lentelėje „Sandarinimo juostelių reguliavimo vertės“**.

1. Įrenginio išjungimas, žr. skyrių *Įrenginio išjungimas*.

#### Nustatymai:

2. Atidarykite atitinkamą apdarą, žr. skyrių *Kairiojo / dešiniojo apdaro atidarymas / uždarymas*.
3. Atlaisvinkite atitinkamos sandarinimo juostos tvirtinimo plokštelės varžtus arba veržles.

#### Paveikslas V

- ① Tvirtinimo plokštė
- ② Šoninė sandarinamoji juosta
- ③ Priekinė sandarinamoji juosta
- ④ Galinė sandarinamoji juosta
4. Sandarinamąją juostą nustatykite stumdydami ją ilgojoje angoje.
5. Užveržkite atitinkamos sandarinimo juostos tvirtinimo plokštelės varžtus arba veržles.

#### Pašalinimas / įmontavimas:

6. Atsukite atitinkamos sandarinimo juostos tvirtinimo plokštelės varžtus arba veržles.
7. Nuimkite tvirtinimo plokštelę ir sandarinimo juostelę.
8. Sumontavimas atliekamas atvirkštine tvarka.

#### Montavimo nurodymai

Prieš užverždami varžtus ar veržles, sureguliuokite sandarinimo juostelę.

9. Uždarykite kairįjį arba dešinįjį apdarą, žr. skyrių *Kairiojo / dešiniojo apdaro atidarymas / uždarymas*.

#### Sandarinio juostelių nustatymo verčių lentelė:

Sandarinio juosta	Nustatomoji vertė
Šoninė sandarinamoji juosta	Atstumas iki grindų 1–3 mm
Priekinė sandarinamoji juosta	Viršeiga 10–15 mm
Galinė sandarinamoji juosta	Viršeiga 5–10 mm

### Dulkių filtro išmontavimas / išvalymas / sumontavimas

#### ⚠ PAVOJUS

#### Dulkių keliamas pavojus sveikatai

Dirbdami su filtrų įranga dėvėkite apsauginę kaukę nuo dulkių ir apsauginius akinius.

Tvarkydami smulkiąsias dulkes vykdykite saugos nurodymus.

1. Įrenginio išjungimas, žr. skyrių *Įrenginio išjungimas*.

#### Išmontavimas:

2. Palaukite bent 1 minutę, kol baigsis automatinis dulkių filtro valymas ir dulkės nusės filtro dėžėje.
3. Suimkite įdubusią rankeną ir pakelkite padėjimo paviršių į viršų.

#### Paveikslas W

- ① Padėjimo paviršius
- ② Įleistinė rankena
- ③ Svirtis
- ④ Dulkių filtras
4. Perstumkite svirtį į dešinę į blokavimo padėtį.
5. Dulkių filtrą ištraukite į viršų.

#### Valymas:

6. Patikrinkite, ar dulkių filtras nėra užterštas ir pažeistas, jeigu būtina, išvalykite arba pakeiskite.

## DĖMESIO

Nevalykite ir nevalykite dulkių filtro suslėgtuoju oru. Norėdami išvalyti, švelniai padaužykite arba išsiurbkite.

### Įmontavimas:

7. Sumontavimas atliekamas atvirkštine tvarka.

### Galinio rato išmontavimas / sumontavimas

#### ⚠ PAVOJUS

#### Pavojus gyvybei keliant įrenginį!

Keliant įrenginį kyla pavojus gyvybei jam nuslydus nuo automobilių keltuvo.

Niekada nesėskite ir negulėkite po pakeltu įrenginiu.

Įrenginį kelkite tik tada, kai jis stovi ant tvirto, horizontalaus pagrindo, ir apsaugokite jį nuo nuriedėjimo.

Įrenginį kelkite naudodami tik įrenginio svoriui tinkamus ir specialiai jam skirtus automobilio keltuvus.

Automobilio keltuvus dėkite tik ant transporto priemonės rėmo pažymėtose vietose.

### Išmontavimas:

1. Pastatykite įrenginį ant tvirto, horizontalaus paviršiaus.
2. Įrenginio išjungimas, žr. skyrių *Įrenginio išjungimas*.
3. Atidarykite atitinkamą apdarą, žr. skyrių *Kairiojo / dešiniojo apdaro atidarymas / uždarymas*.
4. Po priešais vienas kitą esančiais užpakaliniais ratais padėkite trinkelės, kad būtų apsaugota nuo nuriedėjimo.
5. Atlaisvinkite rato varžtą maždaug 1 apsisukimu prieš laikrodžio rodyklę, pvz., su rato veržliarakčiu.

### Paveikslas O

- ① Keltuvo įtvirtinimo taškas
  - ② Keltuvo tvirtinimo taško simbolis
  - ③ Poveržlė
  - ④ Ratų varžtas
  - ⑤ Galinis ratas
6. Prie kėlimo taško pritvirtinkite tinkamą keltuvą ir pakelkite įrenginį, kad galinis ratas galėtų laisvai sukstis. Įrenginio svoris žr. skyrių *Techniniai duomenys*.
7. Atsukite rato varžtą ir nuimkite jį su poveržle.
8. Nuimkite galinį ratą nuo rato stebulės.
9. Defektinį galinį ratą suremontuokite specializuotose dirbtuvėse arba pakeiskite.

### Įmontavimas:

10. Uždėkite galinį ratą ant rato stebulės.
11. Rato varžtą su poveržle priveržkite rankomis, pvz., kryžminiu raktu, pagal laikrodžio rodyklę.
12. Nuleiskite įrenginį.
13. Užveržkite rato varžtą.  
Įveržimo momentas: 56 Nm.
14. Uždarykite atitinkamą apdarą, žr. skyrių *Kairiojo / dešiniojo apdaro atidarymas / uždarymas*.
15. Iš po ratų pašalinkite trinkelės.

### Priekinio rato išmontavimas, sumontavimas

1. Priekinio rato išmontavimo ir sumontavimo darbus patikėkite atlikti aptarnavimo skyriui.

### Hidraulinės alyvos lygio patikra, hidraulinės alyvos papildymas

#### Pastaba

Įrenginio hidraulinė sistema yra uždara sistema, kurioje nenaudojamos eksploatacinės medžiagos. Kol nėra nesandarumo, hidraulinės alyvos lygio tikrinti nereikia. Aptikę nesandarumų ar gedimų, praneškite apie tai aptarnavimo skyriui ir pasirūpinkite, kad hidraulinė sistema būtų suremontuota.

### Šiukšlių talpyklos tvirtinimo atramos montavimas / išmontavimas

#### Įmontavimas:

1. Pastatykite mašiną tik ant tvirto, horizontalaus pagrindo.
2. Iki galo pakelkite šiukšlių talpyklą, žr. skyrių *Šiukšlių talpyklos ištuštinimas*.
3. Išjunkite mašiną, žr. skyrių *Įrenginio išjungimas*.

4. Nuimkite dešinę plokštę, žr. skyrių *Kairiojo / dešiniojo apdaro atidarymas / uždarymas*.

5. Pašalinkite tvirtinimo atramą.

a Iš varžtų ištraukite spyruoklinius kaiščius.

b Ištraukite varžtus ir už koto nuimkite tvirtinamąją atramą.

### Paveikslas P

6. Kaip parodyta pav., tarp dešiniojo koto ir dešinėsios kėliklio koto įstatykite tvirtinamąją atramą.

### Paveikslas Q

7. Įsukite varžtus.

a Įkiškite varžtus į angas.

b Įkiškite spyruoklinius kištukus į varžtų skylutes, kol jie užsifiksuos.

### Paveikslas R

## DĖMESIO

### Pažeidimo pavojus!

Keldami arba nuleisdami šiukšlių talpyklą su sumontuota tvirtinamąją atramą, galite sugadinti mašiną ir tvirtinamąją atramą! Kad šiukšlių talpykla nebūtų pakeliama arba nuleidžiama hidrauliniu būdu, dešinėsios plokštės neįmanoma įstatyti, jeigu sumontuota tvirtinamoji atrama. Taip įjungiamas apsauginis jungiklis. Įstatydami dešiniąją plokštę stipriai jos nespauskite!

### Išmontavimas:

8. Sumontuojama atvirkštine tvarka.

## Trikčių šalinimas

### ⚠ ĮSPĖJIMAS

**Dirbant su įtampingosiomis dalimis kyla pavojus susižeisti ir susižaloti!**

Dirbant su įtampingosiomis įrenginio dalimis, prie įrenginio kyla pavojus susižeisti ir susižaloti dėl elektros smūgio.

Prieš pradėdami tikrinimo, techninės priežiūros ar valymo darbus, išjunkite įrenginį, ištraukite įkroviklio kištuką iš elektros lizdo ir atjunkite įrenginio maitinimo šaltinį.

Remonto darbus, susijusius su įtampingais komponentais, gali atlikti tik įgaliota klientų aptarnavimo tarnyba.

### ⚠ ĮSPĖJIMAS

**Sužalojimų pavojus dėl staigaus variklių ir sistemų paleidimo!**

Įjungus įrenginį, varikliai arba sistemos gali staigiai įsijungti ir sukelti sužalojimus, pvz., dėl užstrigimo, sutraiškymo arba pjovimo. Prieš atlikdami bet kokius tikrinimo, techninės priežiūros ar valymo darbus, išjunkite įrenginį ir ištraukite raktą iš raktinio jungiklio. Smulkesnius gedimus nesunkiai pašalinsite pasinaudoję šia apžvalga.

Visų čia neišvardytų trikčių atveju kreipkitės į aptarnavimo skyrių!

### Saugiklių pašalinimas / montavimas

## DĖMESIO

**Naudojant netinkamus saugiklius kyla sugadinimo pavojus!**

Jei naudojami gamintojo specifikacijų neatitinkantys saugikliai, elektriniai ir elektroniniai komponentai gali būti negrįžtamai sugadinti.

Naudokite tik tokius saugiklius, kurių forma (kištukinis saugiklis, juostinis saugiklis) ir srovės stiprumas (A) atitinka gamintojo specifikacijas.

Jeigu funkcija neveikia, patikrinkite atitinkamą saugiklį ir prireikus jį pakeiskite. Jeigu būtina, kreipkitės į techninės priežiūros tarnybą.

### Išmontavimas:

1. Įrenginio išjungimas, žr. skyrių *Įrenginio išjungimas*.
2. Atjunkite maitinimo šaltinį, žr. skyrių *Maitinimo šaltinio atskyrimas / prijungimas*.
3. Atidarykite kairįjį apdarą, žr. skyrių *Kairiojo / dešiniojo apdaro atidarymas / uždarymas*.
4. Išsukite varžtą.

### Paveikslas X

① Varžtas

② Elektronikos dėžutės dangtelis

- ③ Fiksavimo kablys
5. Patraukite elektronikos dėžutės dangtelį šiek tiek į priekį, atkabinkite jį nuo gale esančio kabliuko ir nuimkite.
6. Nustatykite sugedusį saugiklį.
7. Nuimkite atitinkamą saugiklio dangtelį.

**Paveikslas Y**

- ① Saugiklis F1 (30 A kištukinis saugiklis)
- ② Saugiklis F2 (150 A juostinis saugiklis)
- ③ Saugiklis F3 (200 A juostinis saugiklis)
- ④ Saugiklių dangtelis
8. Išimkite saugiklį.
- a Kištukinis saugiklis: Kištukinį saugiklį ištraukite iš jo laikiklio.
- b Juostinis saugiklis: Atsukite veržles ir išimkite juostinio saugiklio likučius iš saugiklio laikiklio.

**Įmontavimas:**

9. Įstatykite saugiklį.
- a Kištukinis saugiklis: Kištukinį saugiklį įkiškite iki galo į saugiklio laikiklį.
- b Juostinis saugiklis: Įkiškite juostinį saugiklį į saugiklio laikiklį ir priveržkite veržles.
10. Uždėkite saugiklio dangtelį.
11. Užkabinkite elektronikos dėžutės dangtelį ant užmaunamo kabliuko ir pastumkite jį atgal.
12. Varžtą priveržkite.
13. Uždarykite kairįjį apdarą, žr. skyrių *Kairiojo / dešiniojo apdaro atidarymas / uždarymas*.
14. Nustatykite maitinimo šaltinį, žr. skyrių *Maitinimo šaltinio atskyrimas / prijungimas*.

**Gedimai**



Klaida	Priežastis	Šalinimas
Įrenginys nevažiuoja.	Įrenginiui nutrūko elektros energijos tiekimas.	<ol style="list-style-type: none"> <li>1. Atsisėskite ant vairuotojo sėdynės, kad būtų aktyvinamas sėdynės jungiklis.</li> <li>2. Patikrinkite, ar nuspaustas avarinio stabdymo jungiklis, jeigu būtina, panaikinkite avarinio išjungimo jungiklį, žr. skyrių <i>Avarinio išjungimo jungiklis</i>.</li> <li>3. Pasukite raktelį raktiniame jungiklyje į padėtį „I“.</li> <li>4. Rodytuve nuskaitykite baterijos įkrovos būseną, jeigu būtina, įkraukite bateriją, žr. skyrių <i>Baterijos įkrovimas</i>.</li> <li>5. Patikrinkite, ar kairysis ir dešinysis apdaras yra uždarytas, jeigu būtina, uždarykite, žr. skyrių <i>Kairiojo / dešiniojo apdaro atidarymas / uždarymas</i>.</li> <li>6. Patikrinkite, ar teisingai prijungta baterijos jungtis, jeigu būtina, teisingai ją prijunkite, žr. skyrių <i>Maitinimo šaltinio atskyrimas / prijungimas</i>.</li> <li>7. Patikrinkite saugiklius, jeigu būtina, pakeiskite, žr. skyrių <i>Saugiklių pašalinimas / montavimas</i>.</li> <li>8. Jeigu įrenginys vis dar neveikia, praneškite apie tai tarnybai.</li> </ol>
Šluojant kyla dulkės / nepakankama siurbimo galia.	Šlavimo atliekų konteineris yra pilnas.	1. Nešvarumų talpyklos ištuštinimas, žr. skyrių <i>Šiukšlių talpyklos ištuštinimas</i> .
	Užsikimšo dulkių filtras.	1. Išvalykite dulkių filtrą, jeigu jis labai užterštas, pakeiskite, žr. skyrių <i>Dulkių filtro išmontavimas / išvalymas / sumontavimas</i> .
	Pažeistas dulkių filtras.	1. Pakeiskite dulkių filtrą, žr. skyrių <i>Dulkių filtro išmontavimas / išvalymas / sumontavimas</i> .
	Netinkamai sumontuotas dulkių filtras.	1. Teisingai sumontuokite dulkių filtrą, žr. skyrių <i>Dulkių filtro išmontavimas / išvalymas / sumontavimas</i> .
	Neteisingai sureguliuotos šlavimo veleno dėžės sandarinimo juostos.	1. Tinkamai sureguliuokite sandarinimo juostas, žr. skyrių <i>Sandarinio juostelių reguliavimas / nuėmimas / montavimas</i> .
	Susidėvėjusios šlavimo veleno dėžės sandarinimo juostelės.	1. Pakeiskite sandarinimo juosteles, žr. skyrių <i>Sandarinio juostelių reguliavimas / nuėmimas / montavimas</i> .
	Filtro dėžės sandarikliai yra atsilaisvinę arba pažeisti.	1. Techninės priežiūros skyriuje pakeiskite filtro dėžės sandariklius arba tinkamai juos sumontuokite.
	Nešvarumų talpyklos sklendės sandarinimo juostelės yra atsilaisvinusios arba pažeistos.	1. Pasirūpinkite, kad tarnyba pakeistų arba tinkamai pritvirtintų nešvarumų talpyklos sklendės sandarinimo juosteles.

Klaida	Priežastis	Šalinimas
<b>Valymo rezultatas nepatenkinamas.</b>	Šoninė šluota susidėvėjusi.	1. Pakeiskite šoninę šluotą, žr. skyrių <i>Šoninių šluotų tikrinimas, išmontavimas, sumontavimas</i> .
	Šlavimo velenas susidėvėjęs.	1. Pakeiskite šlavimo veleną, žr. skyrių <i>Šlavimo veleno išmontavimas / tikrinimas / montavimas</i> .
	Neteisingai sureguliuotos besisukančio šepečio dėžės tarpinės juostos.	1. Tinkamai nustatykite tarpines juostas, žr. skyrių <i>Sandarinio juostelių reguliavimas / nuėmimas / montavimas</i> .
	Nusidėvėjusios besisukančio šepečio dėžės tarpinės juostos.	1. Pakeiskite tarpines juostas, žr. skyrių <i>Sandarinio juostelių reguliavimas / nuėmimas / montavimas</i> .
	Drėgno valymo sklendė atidaryta.	1. Uždarykite šlavimo šlapiuoju būdu sklendę.
	Stambių nešvarumų sklendė atidaryta.	1. Aptarnavimo skyriuje paprašykite suremontuoti stambių nešvarumų sklendę.
<b>Šlavimo velenas arba šoninė šluota nesisuka.</b>	Nutrūko mašinos maitinimas.	1. Atkurkite maitinimą, žr. skyrių <i>Irenginys nevažiuoja</i> .
	Nustatoma programa „Važiavimas“.	1. Nustatykite programos pasirinkimo jungiklį į padėtį „Šlavimas su šlavimo velenu“ arba „Šlavimas su šlavimo velenu ir šonine šluota“, žr. skyrių <i>Programos atrankusis jungiklis</i> .
	Blokuotas šlavimo velenas arba šoninė šluota.	1. Patikrinkite, ar ant šlavimo veleno arba šoninės šluotos nėra apsvijusių lanksčių objektų, pvz., juostelių, virvių ir pan., ir juos pašalinkite, žr. skyrių <i>Šlavimo veleno išmontavimas / tikrinimas / montavimas</i> ir <i>Šoninių šluotų tikrinimas, išmontavimas, sumontavimas</i> .
	Šiukšlių talpykla nėra iki galo nuleista.	1. Visiškai nuleiskite šiukšlių talpyklą, žr. skyrių <i>Šiukšlių talpyklos ištuštinimas</i> .
<b>Nešvarumų talpyklos nepavyksta ištuštinti.</b>	Irenginiui nutrūko elektros energijos tiekimas.	1. Nustatykite maitinimo šaltinį, žr. skyrių <i>Irenginys nevažiuoja</i> .
	Nebuvo atsižvelgta į tai, kad nešvarumų talpykla saugiai ištuštinama dviem rankomis.	1. Ištuštinkite nešvarumų talpyklą dviem rankomis, žr. skyrių <i>Šiukšlių talpyklos ištuštinimas</i> .
	Nupjaunami nešvarumų talpyklos kairės ir dešinės pusės fiksavimo varžtai.	1. Paveskite priežiūros tarnybai pakeisti nupjaunamuosius tvirtinimo varžtus.
	Nustatoma programa „Šlavimas šlavimo velenu“ arba „Šlavimas šlavimo velenu ir šoninėmis šluotomis“.	1. Nustatykite programos pasirinkimo jungiklį į padėtį „Važiavimas“, žr. skyrių <i>Programos atrankusis jungiklis</i> .
<b>Dešinėsios plokštės nepavyksta tinkamai įstatyti.</b>	Šiukšlių talpykla užfiksuota naudojant tvirtinimo atramą.	1. Išmontuokite tvirtinimo atramą (žr. skyrių <i>Šiukšlių talpyklos tvirtinimo atramos montavimas / išmontavimas</i> ).

### Priedas / nusidėvinčios dalys

Toliau pateikta nusidėvinčių dalių arba papildomai įsigyjamų priedų apžvalga.

Nusidėvinčios dalys ir priedas	Aprašymas / nurodymai	Užsakymo Nr.
Šoninės šluotos, Standartinis	Vidaus ir išorės paviršiams.	6.905-986.0
Minkštosios šoninės šluotos	Smulkiosioms dulkėms ant vidaus ir išorės paviršių. Atsparios drėgmei	6.906-133.0
Standžiosios šoninės šluotos	Įsisenėjusiems išoriniams nešvarumams šalinti. Atsparios drėgmei	6.906-065.0
Šlavimo velenas, Standartinis	Vidaus ir išorės paviršiams. Atsparus dilimui ir drėgmei	6.905-095.0
Minkštasis šlavimo velenas	Smulkiosioms dulkėms ant vidaus ir išorės paviršių. Atsparios drėgmei	6.905-190.0
Standusis šlavimo velenas	Įsisenėjusiems išoriniams nešvarumams šalinti. Atsparios drėgmei	6.905-191.0
Dulkių filtras		6.414-532.0

Nusidėvinčios dalys ir priedas	Aprašymas / nurodymai	Užsakymo Nr.
Šoninė sandarinamoji juosta kairioji ir dešinioji		5.365-078.0
Galinė sandarinamoji juosta		5.365-053.0
Priekinė sandarinamoji juosta		5.294-000.0
Galinis ratas	Kaip atsarginė dalis.	6.435-845.0
24 V, 240 Ah baterija		6.654-112.0

Priedas	Aprašymas / nurodymai	Užsakymo Nr.
Įkroviklis, nešiojamas		6.654-442.0
Ratų komplektas, nebraižantis		2.853-048.0
Kairiosios šoninės šluotos tvirtinimo rinkinys	*	2.852-913.0
Apsauginio stogelio tvirtinimo rinkinys	*	2.852-828.0

Priedas	Aprašymas / nurodymai	Užsakymo Nr.
Purškimo sistemos priedų rinkinys	*	2.852-835.0
Besisukančio šviturėlio montavimo rinkinys	*	2.852-911.0
Darbo vietos apšvietimo žibinto montavimo rinkinys	*	2.852-904.0
Prožektoriaus montavimo rinkinys	*	2.852-995.0
Apsauginių vamzdelių montavimo rinkinys	*	2.852-491.0
Galinio žibinto montavimo rinkinys	*	2.853-042.0
Siurbimo prietaiso tvirtinimo rinkinys	*	2.853-030.0
Papildomų šoninių šluotų tvirtinimo rinkinys	*	2.853-034.0

„Home-Base Zubehör“	Aprašymas / nurodymai	Užsakymo Nr.
Adapteris	Priedui tvirtinti „Home Base-Schiene“.	5.035-488.0
Dvigubasis kablys	Naudojamas tik kartu su adapteriu.	6.980-077.0
Talpyklos valiklis	Naudojamas tik kartu su adapteriu.	4.070-006.0
„Home Base Kit“ stambųjų nešvarumų žnyplės	Stambųjų nešvarumų žnyplės su tvirtinimo dalimis.	4.035-524.0

\* Montuoti turi aptarnavimo skyrius.

### Garantija

Kiekvienoje šalyje galioja mūsų įgaliotų pardavėjų nustatytos garantijos sąlygos. Galimus prietaiso gedimus garantijos galiojimo laikotarpiu pašalinsime nemokamai, jei tokių gedimų priežastis buvo netinkamos medžiagos ar gamybos klaidos. Dėl garantinių gedimų šalinimo kreipkitės į savo pardavėją arba artimiausią klientų aptarnavimo tarnybą pateikdami pirkinį patvirtinančią kasos kvitą.

(Adresą rasite kitoje pusėje)

## Techniniai duomenys

		KM 100/120 R Bp	KM 100/120 R Bp Pack
<b>Irenginio galios duomenys</b>			
Važiavimo greitis (didž.)	km/h	5,5	5,5
Darbinis greitis (didž.)	km/h	5,5	5,5
Gebėjimas įveikti įkalnę (didž.)	%	12	12
Darbinė pusė be šoninės šluotos	mm	730	730
Darbo plotas su 1 šonine šluota	mm	1000	1000
Darbo plotas su 2 šonine šluota	mm	1280	1280
Saugiklio rūšis		IPX 3	IPX 3
<b>Teorinis našumas</b>			
Ploto aprėptis be šoninės šluotos	m <sup>2</sup> /h	4015	4015
Ploto aprėptis su 1 šonine šluota	m <sup>2</sup> /h	5500	5500
Ploto aprėptis su 2 šonine šluota	m <sup>2</sup> /h	7040	7040
<b>Baterija</b>			
Baterijos tipas		–	24 V 4 HPzS 240, švininis rūgštinis, mažai priežiūros reikalaujantis
Baterijos talpa	Ah	–	240
Įkrovimo laikas, kai baterija visiškai išsikrovusi	h	–	10 ... 15
Naudojimo trukmė su visiškai įkrauta baterija	h	–	3,5
Baterijos įtampa	V	–	24
Akumuliatoriaus svoris	kg	–	195
Elektrolitų kiekis	l	–	38
<b>Įkroviklis</b>			
Tinklo įtampa	V	–	230
Išėjimo įtampa	V	–	24
Išvado srovė	A	–	30
<b>Aplinkos sąlygos</b>			
Aplinkos temperatūra	°C	-5 ... +40	-5 ... +40
Oro drėgmė be kondensacijos	%	20 ... 90	20 ... 90
<b>Matmenys ir svoriai</b>			
Ilgis	mm	1660	1660
Plotis	mm	1110	1110
Aukštis	mm	1355	1355

		<b>KM 100/120 R Bp</b>	<b>KM 100/120 R Bp Pack</b>
Tuščia masė	kg	490	490
Tuščio įrenginio masė (transportavimo masė)	kg	490	684
Leistinas bendras svoris	kg	1060	1060
Platus šlavimo velenas	mm	730	730
Šlavimo veleno skersmuo	mm	285	285
Šoninės šluotos skersmuo	mm	410	410
<b>Nešvarumų talpykla</b>			
Nešvarumų talpyklos talpa	l	120	120
Didžiausia leistina šlavimo konteinerio pakrova	kg	150	150
Iškrovimo aukštis (didž.)	mm	1520	1520
<b>Filtrai ir siurbimo sistema</b>			
Dulkių filtro plotas	m <sup>2</sup>	6	6
Naudojimo kategorija		U	U
<b>Variklis (elektrinis)</b>			
Variklio tipas		Važiavimo į priekį ir atbulomis nuolatinės srovės nuolatinio magneto variklis	Važiavimo į priekį ir atbulomis nuolatinės srovės nuolatinio magneto variklis
Konstrukcija		Stebulės variklis priekiniame rate	Stebulės variklis priekiniame rate
Vardinė įtampa	V	24	24
Vardinė srovė	A	40	40
Nominalioji galia (mechaninė)	W	780	780
Variklio sūkių dažnis	1/min	tolygus	tolygus
Saugiklio rūšis		IP 44	IP 44
<b>Šoninės šluotos variklis (elektrinis)</b>			
Variklio tipas		Nuolatinės srovės nuolatinis magnetinis variklis	Nuolatinės srovės nuolatinis magnetinis variklis
Konstrukcija		Pavarų dėžės variklis (kampinė pavarų dėžė)	Pavarų dėžės variklis (kampinė pavarų dėžė)
Vardinė įtampa	V	24	24
Vardinė srovė	A	8,5	8,5
Nominalioji galia (mechaninė)	W	80	80
Šoninės šluotos sūkių skaičius	1/min	80	80
Saugiklio rūšis		IP 44	IP 44
<b>Orpūtės ir šlavimo veleno variklis (elektrinis)</b>			
Variklio tipas		Nuolatinės srovės nuolatinis magnetinis variklis	Nuolatinės srovės nuolatinis magnetinis variklis
Konstrukcija		B14	B14
Vardinė įtampa	V	24	24
Vardinė srovė	A	32	32
Nominalioji galia (mechaninė)	W	600	600
Sūkių skaičius	1/min	3500	3500
Saugiklio rūšis		IP 54	IP 54
<b>Padangos</b>			
Padangų dydžiai, priekyje	mm	ø 300	ø 300
Padangų dydžiai, gale		4.00-8	4.00-8
Padangų slėgis	MPa (bar)	0,6 (6)	0,6 (6)
<b>Nustatyta vertė pagal EN 60335-2-72</b>			
Plaštakos ir rankos vibracijos vertė	m/s <sup>2</sup>	1,4	1,4
Rankos vibracijos vertė, neapibrėžtis K	m/s <sup>2</sup>	0,2	0,2
Sėdynės vibracijos vertė	m/s <sup>2</sup>	0,3	0,3
Sėdynės vibracijos vertė, neapibrėžtis K	m/s <sup>2</sup>	0,1	0,1
Garso lygis L <sub>PA</sub>	dB(A)	74	74
Neapibrėžtis L <sub>PA</sub> ir L <sub>WA</sub>	dB(A)	3	3
Garso galios lygis L <sub>WA</sub>	dB(A)	92	92
Triukšmo galios lygis L <sub>WA</sub> + neapibrėžtis L <sub>WA</sub>	dB(A)	94	94



Pasilikame teisę daryti techninius pakeitimus.

## ES atitikties deklaracija

Pareiškiamo, kad toliau aprašyto aparato brėžiniai ir konstrukcija bei mūsų į rinką išleistas modelis atitinka pagrindinius ES direktyvų saugumo ir sveikatos apsaugos reikalavimus. Jeigu įrenginiui atliekamas su mumis nesuderintas keitimas, ši deklaracija netenka savo galios.

Produktas: Šlavimo ir siurbimo mašina

Tipas: 1.280-xxx

### Atitinkamos ES direktyvos

2006/42/EB (+2009/127/EB)

2000/14/EB

2014/30/ES

2014/53/ES (TCU)

### Taikomi darnieji standartai

EN 60335-1

EN 60335-2-72

EN 62233: 2008

EN 55012: 2007 + A1: 2009

EN 61000-6-2: 2005

### TCU

EN 301 511 V12.5.1

EN 300 440 V2.1.1

EN 300 328 V2.2.2

EN 300 330 V2.1.1

EN 62311: 2008

### Svertinis garso galios lygis dB(A)

KM 100/120 R BAT

Išmatuotas: 92

Garantuojamas: 94

### Taikomi nacionaliniai standartai

-

### Taikoma atitikties įvertinimo procedūra

2000/14/EB: V priedas

Pasirašantys asmenys veikia pagal bendrovės vadovų įgaliojimus.



H. Jenner

Chairman of the Board of Management



S. Reiser

Director Regulatory Affairs & Certification

Dokumentacijos tvarkytojas:

S. Reiser

Alfred Kärcher SE & Co. KG

Alfred-Kärcher-Str. 28 - 40

71364 Vinendenas, Vokietija

Tel.: +49 7195 14-0



Faks.: +49 7195 14-2212

Vinendenas, 2022 m. sausio 1 d.

## Зміст

Загальні вказівки .....	417
Вказівки з техніки безпеки.....	417
Використання за призначенням .....	419
Охорона довкілля .....	419
Приладдя та запасні деталі .....	419
Перевірка поставленого обладнання.....	419
Принцип роботи.....	419
Опис пристрою .....	419
Перед використанням .....	420
Акумулятори / зарядні пристрої .....	421
Введення в експлуатацію.....	423
Експлуатація .....	424
Транспортування .....	426
Зберігання .....	426
Догляд і технічне обслуговування .....	426
Допомога в разі несправностей .....	429
Приладдя / швидкозношувани деталі .....	431
Гарантія .....	432
Технічні характеристики.....	432
Декларація про відповідність стандартам ЄС.....	434

## Загальні вказівки

  Перед першим використанням машини ознайомтеся з цією оригінальною інструкцією з експлуатації та інструкціями з експлуатації, що додаються до акумулятора та зарядного пристрою. Зберігайте інструкції з експлуатації для подальшого користування або для наступного власника.

## Вказівки з техніки безпеки

### Ступінь небезпеки

#### ⚠ НЕБЕЗПЕКА

● Вказівка щодо небезпеки, яка безпосередньо загрожує та призводить до тяжких травм чи смерті.

#### ⚠ ПОПЕРЕДЖЕННЯ

● Вказівка щодо потенційно можливої небезпечної ситуації, що може призвести до тяжких травм чи смерті.

#### ⚠ ОБЕРЕЖНО

● Вказівка щодо потенційно небезпечної ситуації, яка може спричинити отримання легких травм.

#### УВАГА

● Вказівка щодо можливої потенційно небезпечної ситуації, що може спричинити матеріальні збитки.

### Вказівки з техніки безпеки під час експлуатації

⚠ **НЕБЕЗПЕКА** ● Забороняється залишати пристрій без нагляду, якщо він не заблокований від випадкового руху. Слід завжди вклюджати стоянкове гальмо, перш ніж залишити пристрій.

⚠ **ПОПЕРЕДЖЕННЯ** ● Використовувати пристрій лише за призначенням. Враховувати умови місцевості, під час роботи з пристроєм необхідно звертати увагу на третіх осіб, особливо на дітей. ● Перед використанням машини перевірте належний стан, функціональність та безпеку експлуатації машини, робочого обладнання та запобіжних пристроїв. Якщо стан не ідеальний або не безпечний для роботи, не використовуйте машину. ● У небезпечних зонах (наприклад, на заправках) дотримуватись відповідних правил техніки безпеки. Забороняється експлуатувати пристрій у вибухонебезпечних приміщеннях. ● Пристрій не призначений для використання особами з обмеженими фізичними, сенсорними або розумовими здібностями, а також особами з недостатнім досвідом та/або знаннями. ● Пристроєм дозволяється користуватися тільки особам, які пройшли інструктаж щодо поводження з ним, підтвердили свої здібності щодо керування ним та яким доручено користування пристроєм. ● Під час експлуатації або технічного обслуговування машини використовуйте

щільний одяг і міцне взуття. ● Не використовувати машину у зонах, у яких є вірогідність травмування падаючими предметами. ● Стежити за тим, щоб діти не грали з пристроєм. ● Забороняється працювати з пристроєм дітям та підліткам. ● Не дивитися прямо в джерело світла на пристроях, оснащених підсвічуванням Blue Spot. ● Оператор машини несе відповідальність за виникнення нещасних випадків за участю інших людей або майна. ● Перш ніж рушати з місця, перевірте навколишню територію, наприклад, на присутність дітей та тварин. Слідкуйте за достатнім оглядом. ● Витягніть ключ з замкового вимикача або чип-ключ Kärcher (KIK) з роз'єму на машині, щоб запобігти несанкціонованому використанню машини.

### Вказівки з техніки безпеки в режимі руху

**Вказівка** ● Перелік щодо небезпеки перекидання не обмежується наведеними положеннями. **НЕБЕЗПЕКА**

- Небезпека перекидання на занадто крутих підйомах і схилах! Під час руху на підйомах і схилах враховуйте максимально допустимі значення, зазначені в главі «Технічні характеристики».
- Небезпека перекидання пристрою при великому бічному крені! Під час руху на підйомах і схилах поперек лінії падіння враховуйте максимально допустимі значення, зазначені в главі «Технічні характеристики».
- Небезпека перекидання на нестабільній поверхні! Рухайтесь на машині лише стійкими поверхнями.
- Небезпека нещасного випадку внаслідок неправильно обраної швидкості. На поворотах рухайтеся повільно.

### Пристрої, що працюють від акумулятора

△ **НЕБЕЗПЕКА** ● Небезпека вибуху! Заряджати акумулятори тільки за допомогою спеціального зарядного пристрою. ● Під час заряджання акумуляторів у закритих приміщеннях утворюється легко вибуховий газ. Заряджати акумулятори тільки у добре провітрюваних приміщеннях.

- Поблизу акумулятора або в акумуляторній заборонено використання відкритого вогню, створення іскор чи паління.
- Небезпека вибуху та короткого замикання. Не класти інструменти або подібні предмети на акумулятор.

△ **ОБЕРЕЖНО** ● Небезпека травмування через електроліт. Дотримуватись відповідних правил техніки безпеки.

**УВАГА** ● Дотримуватись інструкції виробника з експлуатації акумулятора і зарядного пристрою. Дотримуватись норм законодавства щодо поводження з акумуляторами. ● Не залишати акумулятори у розрядженому стані, заряджати їх по можливості відразу.

- Щоб уникнути витоку струму, підтримувати акумулятори в чистому і сухому стані. Захищати акумулятори від забруднень, наприклад металевим пилом.
- Використані акумулятори утилізувати згідно з Директивою ЄС 91/157/ЄЕС або відповідними національними нормами.

### Вказівки з техніки безпеки під час транспортування

△ **ОБЕРЕЖНО**

- Щоб уникнути нещасних випадків або травмування, під час транспортування слід враховувати вагу пристрою, див. главу Технічні характеристики в інструкції з експлуатації.
- Перед транспортуванням зупинити двигун. Фіксувати обладнання з урахуванням ваги, див. главу Технічні характеристики в інструкції з експлуатації.

### Догляд та технічне обслуговування

△ **ПОПЕРЕДЖЕННЯ** ● Перед початком робіт від'єднати акумулятор від електричної системи. ● Перед очищенням, технічним обслуговуванням, заміною деталей і переходом на іншу функцію пристрій необхідно виключити і витягти ключ запалювання із замка.

△ **ОБЕРЕЖНО** ● Проведення ремонту доручати лише авторизованим службам сервісного обслуговування або спеціалізованому персоналу для даного регіону, обізнаному з усіма відповідними правилами техніки безпеки.

**УВАГА** ● Виконати перевірку безпеки для професійних мобільних пристроїв відповідно до місцевих приписів (наприклад, у Німеччині: VDE 0701). ● Короткі замикання або інші пошкодження. Не очищувати пристрій під струменем води зі шланга або під високим тиском. ● Роботи з пристроєм необхідно завжди виконувати у спеціальних захисних рукавицях.

### Запобіжні пристрої

Запобіжні пристрої призначені для захисту користувача і не повинні бути виведені з ладу або використовуватися з іншою метою.

**Дотримуватись вказівок з техніки безпеки, які містяться в главах!**

### Ліва і права обшивка

Ліва та права обшивки містять схеми безпеки, які вимикають машину, якщо ліва чи права обшивка закриті неправильно. Функції руху та очищення активні лише тоді, коли ліва та права обшивки закриті належним чином.

### Дворучне керування контейнером для сміття

З метою запобігання потрапляння в механізм спорожнення та в зону повороту контейнера для сміття піднімання, опускання та спорожнення контейнера для сміття можливі тільки двома руками.

### Опорна стійка контейнера для сміття

Стояти під контейнером для сміття дозволяється лише в тому випадку, якщо він повністю піднятий і захищений від опускання за допомогою спеціальної, правильно встановленої опорної стійки.

### Контактний перемикач сидіння







Контактний перемикач сидіння гарантує, що функції руху та очищення активні лише тоді, коли на сидінні сидить людина.

### Аварійний вимикач

У разі небезпеки можна негайно вимкнути всі функції руху та очищення, натиснувши аварійний вимикач. Щоб розблокувати аварійний вимикач, повернути червону кнопку на ньому.

### Символи на машині

	△ <b>НЕБЕЗПЕКА</b> <b>Небезпека пожежі</b> Забороняється зм'ятати палаючі або тліючі предмети, наприклад цигарки, сірники та ін.
	△ <b>НЕБЕЗПЕКА</b> <b>Небезпека нещасного випадку через перекидання</b> Використовувати підйомник контейнера лише на рівній поверхні.
	△ <b>ПОПЕРЕДЖЕННЯ</b> <b>Небезпека травмування</b> Небезпека затискання та порізів від ременя, бокових щіток, контейнера для сміття, кришки.
	△ <b>ПОПЕРЕДЖЕННЯ</b> <b>Небезпека травмування</b> Порізи і легкі травми від рухомих частин машини всередині. Не торкатись до отворів пристрою.
	Тиск у шинах

	Точка встановлення домкрату
	Точка кріплення
	Макс. навантаження на поверхню для зберігання 20 кг
	Макс. навантаження 150 кг
	Педаль заслінки для великого сміття
	Заслінка для вологого прибирання
	Від'єднати, закріпити фільтр для пилу

### Використання за призначенням

Підмітальна машина, що працює від акумуляторів, використовується для очищення підлогових поверхонь в приміщеннях та просто неба.

Підмітальна машина передбачена для професійного використання.

Використовувати підмітальну машину у таких сферах:

- 1 Стоянки
- 2 Тротуари
- 3 Виробничі споруди
- 4 Логістичний сектор
- 5 Готелі
- 6 Роздрібна торгівля
- 7 Території складських приміщень

Використовувати підмітальну машину тільки відповідно до інструкції з експлуатації. Будь-яке інше використання вважається використанням не за призначенням. Виробник не несе відповідальності за збитки, завдані використанням не за призначенням. Ризик за таке використання несе лише користувач.

Забороняється виконувати будь-які зміни на підмітальній машині.

Машину дозволяється використовувати тільки на поверхнях, дозволених для очищення підприємством чи його представником.

### Передбачуване неправильне використання

Забороняється використовувати машину для підмітання чи всмоктування вибухонебезпечних рідин, газів, нерозведених кислот та розчинників (наприклад, бензину, розчинників фарби, мазуту). У поєднанні зі всмоктуванням повітрям вони утворюють вибухонебезпечні пари або суміші.

Забороняється використовувати машину для підмітання чи всмоктування ацетону, нерозбавлених кислот та розчинників, тому що вони роз'їдають та руйнують матеріали, з яких виготовлена машина.

Забороняється використовувати машину для підмітання чи всмоктування реактивного металевого пилу (наприклад алюмінію, магнію, цинку). У поєднанні з сильними лужними або кислотними засобами для чищення вони утворюють вибухонебезпечні гази.

Забороняється використовувати машину для підмітання чи всмоктування палаючих або тліючих предметів. Небезпека займання.

Забороняється використовувати машину для підмітання шкідливих для здоров'я речовин.

Забороняється перебування у небезпечних зонах.

Забороняється експлуатувати машину у вибухонебезпечних приміщеннях.

Забороняється брати із собою супровідних осіб.

Не дозволяється штовхати/тягнути або транспортувати предмети за допомогою цієї машини.

### Відповідне покриття для підмітання

- Асфальт
- Промислові підлоги
- Стяжка
- Бетон
- Брущатка

### Охорона довкілля

 Пакувальні матеріали придатні до вторинної переробки. Упаковку необхідно утилізувати без шкоди для довкілля.

 Електричні та електронні пристрої містять цінні матеріали, які придатні до вторинної переробки, і часто компоненти, як-от батареї, акумулятори чи мастило, які у разі неправильного поводження з ними або неправильної утилізації можуть створити потенційну небезпеку для здоров'я людини та довкілля. Однак ці компоненти необхідні для належної експлуатації пристрою. Пристрої, позначені цим символом, забороняється утилізувати разом із побутовим сміттям.

### Вказівки щодо компонентів (REACH)

Актуальні відомості про компоненти наведені на сайті: [www.kaercher.de/REACH](http://www.kaercher.de/REACH)

### Утилізація машини після закінчення строку служби

Машини, строк служби яких закінчився, містять цінні матеріали, придатні для вторинної переробки. Для утилізації машини рекомендуємо звернутися до спеціалізованого підприємства з утилізації.

### Приладдя та запасні деталі

Слід використовувати лише оригінальне приладдя та оригінальні запасні частини, тому що саме вони гарантують безпечну та безперебійну експлуатацію пристрою. Інформація щодо приладдя та запасних частин міститься на сайті [www.kaercher.com](http://www.kaercher.com).

### Перевірка поставленого обладнання

Під час передачі пристрою негайно сповістите свого дилера чи торгову організацію про виявлені дефекти та пошкодження під час транспортування.

### Принцип роботи

Підмітальна машина працює за принципом накидання.

1. Обертова бічна щітка підмітає кути й краї поверхні, що підмітається, і спрямовує сміття в зону роботи циліндричної щітки.
2. Обертова циліндрична щітка спрямовує сміття прямо до контейнеру для сміття.
3. Пил, піднятий у контейнері для сміття, відділяється фільтром для пилу, а фільтроване повітря відсмоктується всмоктувальним вентилятором.
4. Очищення фільтра для пилу відбувається автоматично під час роботи.

### Опис пристрою

#### Елементи керування і функціональні вузли

Рисунки див. на сторінках з рисунками  
Малюнок А

- ① Перемикач програм\*
- ② Кнопка налаштування частоти обертання бічної щітки
- ③ Дисплей\*\*
- ④ Аварійний вимикач

- ⑤ Вимикач робочого освітлення (опція)
- ⑥ Вимикач пробліскового маячка (опція)
- ⑦ Кнопка звукового сигналу
- ⑧ Перемикач напрямку руху
- ⑨ Педаль акселератора
- ⑩ Замковий вимикач
- ⑪ Педаль заслінки для великого сміття
- ⑫ Кнопка розблокування контейнера для сміття
- ⑬ Вимикач системи розпилення води (опція)
- ⑭ Кнопка очищення фільтра для пилу
- ⑮ Кермове колесо
- ⑯ Права обшивка
- ⑰ Опорна стійка контейнера для сміття
- ⑱ Заслінка для вологого прибирання
- ⑲ Сидіння водія (з контактним перемикачем сидіння)
- ⑳ Заводська табличка (на несучій пластині над акумулятором)
- ㉑ Фільтр для пилу
- ㉒ Поверхня для зберігання
- ㉓ Ліва обшивка
- ㉔ Кнопка піднімання/опускання контейнера для сміття
- ㉕ Кнопка відкривання/закривання контейнера для сміття
- ㉖ Напрямна Home Base
- ㉗ Важіль регулювання сидіння
- ㉘ Заднє колесо
- ㉙ Ущільнювальна планка (4 шт.)
- ㉚ Циліндрична щітка
- ㉛ Переднє колесо (електричний привод)
- ㉜ Права бічна щітка
- ㉝ Акумулятор\*\*
- ㉞ Зарядний кабель\*\*\*
- ㉟ Зарядна штепсельна вилка\*\*\*
- ⓫ Мережевий кабель\*\*\*
- ⓬ Переносний зарядний пристрій\*\*\*
- ⓭ Рух\*
- ⓮ Підмітання циліндричною щіткою\*
- ⓯ Підмітання з використанням циліндричної та бічної щіток\*

\* Докладніше див. главу *Перемикач програм*

\*\* Докладніше див. главу *Дисплей*

\*\*\* тільки КМ 100/120 R Bp Pack

### **Вказівка**

Не зображено спеціальне обладнання, яке вже встановлене на заводі під час замовлення або може бути пізніше встановлене сервісною службою, див. главу *Приладдя / швидкозношувані деталі*.

## **Перемикач програм**

### **Вказівка**

Функції активні лише тоді, коли замковий вимикач знаходиться в положенні «I».

### **Малюнок В**

- ① **Рух**
  - Підмітальна машина може їхати до місця використання.
  - Циліндрична щітка та бічна щітка підняті та вимкнені.
- ② **Підмітання циліндричною щіткою**
  - Циліндрична щітка опущена і ввімкнена.
- ③ **Підмітання з використанням циліндричної та бічної щіток**
  - Циліндрична щітка, а також права та ліва (опція) бокові щітки опускаються і вмикаються.

## **Дисплей**

### **Малюнок С**

- ① Дисплей
- ② Рівень заряду акумулятора
- ③ Лічильник робочих годин

Коли замковий вимикач знаходиться в положенні «I», на дисплеї відображається:

- рівень заряду акумулятора у %

- лічильник робочих годин

Якщо на дисплеї з'являється одне з наведених нижче повідомлень, відпустити відповідну кнопку або педаль акселератора:

- W 1 (Натиснуто кнопку розблокування контейнера для сміття)
- W 2 (Натиснуто кнопку піднімання контейнера для сміття)
- W 3 (Натиснуто кнопку опускання контейнера для сміття)
- W 4 (Натиснуто педаль акселератора)

Якщо повідомлення не зникає, звернутись до сервісної служби.

Якщо на дисплеї з'явиться таке повідомлення, звернутись до сервісної служби:

- E ...,

Якщо рівень заряду акумулятора становить < 20 %, кожні 2 хв лунатиме попереджувальний сигнал. Якнайшвидше зарядити акумулятор, див. главу *Зарядження акумулятора*. Якщо рівень заряду акумулятора становить < 10 %, циліндрична та бічні щітки вимикаються. Негайно зарядити акумулятор, див. главу *Зарядження акумулятора*.

## **Обшивки**

### **△ ПОПЕРЕДЖЕННЯ**

#### **Неправильна робота через відкриті обшивки**

Відкривати обшивки лише тоді, коли пусковий перемикач встановлений у положення <0> і ключ витягнуто. Забороняється відкривати їх під час експлуатації.

### **Відкривання/закривання лівої/правої обшивки**

#### **Відкрити ліву обшивку для виконання таких робіт:**

- Демонтаж/перевірка/установлення циліндричної щітки, див. главу *Демонтаж/перевірка/установлення циліндричної щітки*
- Очищення машини всередині, див. главу *Очищення машини всередині*
- Демонтаж/установлення лівого заднього колеса, див. главу *Демонтаж/установлення заднього колеса*
- Заміна запобіжника, див. главу *Демонтаж/установлення запобіжника*

#### **Відкрити праву обшивку для виконання таких робіт:**

- Від'єднання/установлення електроживлення, див. главу *Від'єднання/установлення електроживлення*
- Зарядження акумулятора, див. главу *Зарядження акумулятора*
- Очищення машини всередині, див. главу *Очищення машини всередині*
- Демонтаж/установлення правого заднього колеса, див. главу *Демонтаж/установлення заднього колеса*

1. Вимкнути машину, див. главу *Вимкнення машини*.

#### **Відкривання лівої/правої обшивки:**

2. Узятись за заглиблену ручку на лівій/правій обшивці, трохи підняти і повернути ліву/праву обшивку вбік.

#### **Малюнок D**

Показано на лівій обшивці КМ 100/120 R G

#### **Закривання лівої/правої обшивки:**

3. Повернути ліву/праву обшивку назад до фіксації на машині.

## **Зона для складування**

Максимально допустиме завантаження зони для складування становить 20 кг.

- 1 Забезпечити надійне кріплення вантажу.

## **Перед використанням**

### **Вивантаження машини**

### **△ НЕБЕЗПЕКА**

#### **Небезпека травмування та пошкодження під час завантаження машини!**

Під час завантаження машини існує небезпека травмування через відкочування, перекидання та падіння машини.

Під час завантаження зважайте на вагу та розміри машини і використовуйте відповідний пандус.

Зафіксуйте машину під час завантаження від відкочування, перекидання та падіння.

Не використовуйте вилковий навантажувач для завантаження.

Завантажуйте машину лише на рівній горизонтальній поверхні.

На підйомах і схилах переміщайте машину виключно за допомогою власного приводу машини, а не штовхаючи. Розміри, вагу та максимальну здатність долати підйом див. у главі *Технічні характеристики*.

#### Малюнок Е

Рисунок: Монтаж рампи

1. Розрізати пластикові пакувальні стрічки і зняти плівку.
2. Підготувати машину до руху:
  - а КМ 100/120 R Вр: Установити і підключити акумулятор, див. главу *Установлення/підключення/демонтаж акумулятора*.
  - б КМ 100/120 R Вр Раск: Установити електроживлення, див. главу *Від'єднання/установлення електроживлення*.
  - с Якщо необхідно, зарядити акумулятор, див. главу *Зарядження акумулятора*.
3. Прибрати кріплення стяжними стрічками в точках кріплення.
4. Відгвинтити від піддона три показані дошки і дерев'яний брус.
5. Покласти дошки на край піддона, вирівняти їх так, щоб вони знаходилися на одній лінії з колесами машини. Пригвинтити дошки до піддону.
6. Покласти дерев'яний брус під дошки як опору.
7. Прибрати дерев'яні бруси з коліс.
8. Обережно з'їхати машиною з піддону створеною рампою, див. главу *Рух на машині*.

#### Штовхання машини

##### ⚠ ПОПЕРЕДЖЕННЯ

**Небезпека травмування та пошкодження через відкочування машини у разі відпускання або активації стоянкового гальма!**

Під час відпускання або активації стоянкового гальма машина може відкотитися і переїхати або затиснути/стиснути людей, тварин або частини тіла.

Перед тим, як відпустити або активувати стоянкове гальмо, зафіксуйте машину від відкочування за допомогою противідкотних упорів.

Відпускайте стоянкове гальмо лише тоді, коли машина знаходиться на рівній горизонтальній поверхні.

Штовхайте машину тільки горизонтально, ніколи не на підйомах чи схилах.

На підйомах і схилах переміщайте машину виключно за допомогою власного приводу.

Відразу після кожного штовхання знову фіксуйте машину від відкочування за допомогою противідкотних упорів.

Під час штовхання зважайте на вагу та розміри машини, зверніться за допомогою, якщо потрібно.

1. Перед штовханням машини прочитайте главу *Відпускання/активація стоянкового гальма!*

#### Акумулятори / зарядні пристрої

##### УВАГА

Використовувати тільки рекомендовані виробником акумулятори і зарядні пристрої

Для заміни використовувати аналогічний тип акумуляторів.

Перш ніж утилізувати машину, необхідно витягти акумулятор і утилізувати його відповідно до національних або місцевих нормативних документах.

#### Символи попереджувальних вказівок

Під час роботи з акумуляторами слід дотримуватися таких попереджувальних вказівок:

	Дотримуватись вказівок, що містяться в інструкції з експлуатації акумулятора та на акумуляторі, а також у цій інструкції з експлуатації.
	Використовувати захист для очей.
	Не допускати дітей до електроліту та акумулятора.
	Небезпека вибуху
	Вогонь, іскри, відкрите світло та паління заборонені.
	Небезпека хімічних опіків
	Перша допомога
	Попередження
	Утилізація
	Не викидати акумулятор у контейнер для сміття.

#### Вказівки з техніки безпеки

##### ⚠ НЕБЕЗПЕКА

**Небезпека загоряння й вибуху**

Не класти інструменти чи інші предмети на акумулятор.

Не допускати паління й відкритого вогню.

Під час зарядження акумуляторів у приміщеннях забезпечити достатню вентиляцію.

Використовувати тільки дозволені компанією Kärcher акумулятори і зарядні пристрої (оригінальні запасні частини).

##### ⚠ ПОПЕРЕДЖЕННЯ

**Небезпека для навколишнього середовища внаслідок неправильної утилізації акумулятора**

Пошкоджені або використані акумулятори утилізувати у безпечний для навколишнього середовища спосіб (за необхідності зв'язатися з підприємством з утилізації відходів або сервісною службою Kärcher).

#### Заходи у разі мимовільного витікання електроліту

У разі використання обладнання за призначенням та з дотриманням інструкції з експлуатації свинцеві акумулятори не становлять небезпеки.

Однак слід пам'ятати, що свинцеві акумулятори містять сірчану кислоту, яка може спричинити сильні опіки.

1. Кислоту, що пролилася або витекла через негерметичність акумулятора, зібрати з'єднувальною речовиною, наприклад піском. Не допускати потрапляння в каналізацію, ґрунт або водойми.

2. Нейтралізувати кислоту вапном/содою та утилізувати відповідно до місцевих приписів.
3. Для утилізації пошкодженого акумулятора звернутися до спеціалізованого підприємства з утилізації.
4. У разі потрапляння бризок електроліту в очі або на шкіру промити великою кількістю чистої води.
5. Після цього негайно звернутися до лікаря.
6. Брудний одяг запарати водою.
7. Змінити одяг.

### Установлення/підключення/демонтаж акумулятора

#### ⚠ ПОПЕРЕДЖЕННЯ

#### **Небезпека травмування та пошкодження через коротке замикання!**

*Під час виконання робіт в області акумулятора існує небезпека травмування та пошкодження через коротке замикання.*

*Не кладіть інструменти або інші предмети на акумулятор.*

*Установлення: Завжди спочатку встановлюйте позитивний кабель на позитивний полюс, а потім негативний кабель на негативний полюс.*

*Демонтаж: Завжди спочатку від'єднуйте негативний кабель від негативного полюса, а потім позитивний кабель від позитивного полюса.*

*Слідкуйте за правильною полярністю: позитивний кабель до позитивного полюса, негативний кабель до негативного полюса.*

#### **Вказівка**

*До комплекту поставки моделі KM 100/120 R Вр Pack входять акумулятор і зарядний пристрій.*

1. Вимкнути машину, див. главу *Вимкнення машини*.

#### **Установлення:**

2. Відкрити ліву та праву обшивки, див. главу *Відкриття/закривання лівої/правої обшивки*.
3. Витягнути позитивний та негативний кабель зі штекером акумулятора з боку акумулятора з опорного кронштейна акумулятора машини.
4. Закріпити відповідний підймальний механізм за ліве і праве вушко акумулятора.  
Вагу акумулятора див. у главі *Технічні характеристики*.

#### **Малюнок F**

- ① Болт позитивного полюса
  - ② Позитивний полюс
  - ③ Позитивний кабель
  - ④ Акумулятор
  - ⑤ Кришка позитивного полюса
  - ⑥ Вушко
  - ⑦ Кришка негативного полюса
  - ⑧ Негативний кабель
  - ⑨ Негативний полюс
  - ⑩ Болт негативного полюса
  - ⑪ Штекер акумулятора з боку акумулятора
5. Обережно поставити акумулятор за допомогою підймального механізму на опорний кронштейн акумулятора машини.

#### **Вказівка**

*Незайняті позитивний та негативний полюси повинні бути розташовані на правій стороні машини.*

6. Зняти підймальний механізм з лівого та правого вuşка.

#### **Підключення:**

7. Спочатку підключити позитивний кабель до позитивного полюса акумулятора та встановити кришку позитивного полюса, див. главу *Установлення/демонтаж позитивного/негативного кабелю на акумуляторі*.
8. Підключити негативний кабель до негативного полюса акумулятора та встановити кришку негативного полюса, див. главу *Установлення/демонтаж позитивного/негативного кабелю на акумуляторі*.

9. Установити електроживлення, див. главу *Від'єднання/установлення електроживлення*.
10. Повернути ключ у замковому вимикачі у положення «I».
11. Перевірити рівень заряду акумулятора на дисплеї та; якщо потрібно, зарядити акумулятор, див. главу *Зарядження акумулятора*.

#### **Демонтаж:**

12. Демонтаж здійснюється у зворотному порядку.

### Установлення/демонтаж позитивного/негативного кабелю на акумуляторі

#### ⚠ ПОПЕРЕДЖЕННЯ

#### **Небезпека травмування та пошкодження через коротке замикання!**

*Під час виконання робіт в області акумулятора існує небезпека травмування та пошкодження через коротке замикання.*

*Не кладіть інструменти або інші предмети на акумулятор.*

*Установлення: Завжди спочатку встановлюйте позитивний кабель на позитивний полюс, а потім негативний кабель на негативний полюс.*

*Демонтаж: Завжди спочатку від'єднуйте негативний кабель від негативного полюса, а потім позитивний кабель від позитивного полюса.*

*Слідкуйте за правильною полярністю: позитивний кабель до позитивного полюса, негативний кабель до негативного полюса.*

1. Вимкнення машини.

#### **Установлення:**

2. Від'єднати джерело електроживлення, див. главу *Від'єднання/установлення електроживлення*.
3. Прокласти позитивний кабель, як показано на рисунку, через праве вушко акумулятора до позитивного полюса.

#### **Малюнок G**

- ① Болт позитивного полюса
  - ② Позитивний полюс
  - ③ Позитивний кабель
  - ④ Акумулятор
  - ⑤ Кришка позитивного полюса
  - ⑥ Кришка негативного полюса
  - ⑦ Негативний кабель
  - ⑧ Негативний полюс
  - ⑨ Болт негативного полюса
  - ⑩ Праве вушко
4. Зняти транспортвальну кришку з позитивного полюса і покласти на зберігання.
  5. Прикрутити позитивний кабель до позитивного полюса за допомогою болта позитивного полюса.  
Момент затягування: 25 Нм.
  6. Встановити кришку позитивного полюса на позитивному полюсі.
  7. Прокласти негативний кабель, як показано на рисунку, через праве вушко акумулятора до негативного полюса.
  8. Зняти транспортвальну кришку з негативного полюса і покласти на зберігання.
  9. Прикрутити негативний кабель до негативного полюса за допомогою болта негативного полюса.  
Момент затягування: 25 Нм.
  10. Встановити кришку негативного полюса на негативному полюсі.
  11. Установити електроживлення, див. главу *Від'єднання/установлення електроживлення*.

#### **Демонтаж:**

12. Демонтаж здійснюється у зворотному порядку.

### Від'єднання/установлення електроживлення

#### **Малюнок H**

- ① Штекер акумулятора з боку машини
- ② Штекер акумулятора з боку акумулятора

1. Вимкнути машину, див. главу *Вимкнення машини*.
2. Відкрити праву обшивку, див. главу *Відкривання/закривання лівої/правої обшивки*.

#### **Від'єднання:**

3. Від'єднати штекер акумулятора з боку машини від штекера акумулятора з боку акумулятора.  
Машина знеструмлена.

#### **Установлення:**

4. Приєднати штекер акумулятора з боку машини до штекера акумулятора з боку акумулятора так, щоб корпуси обох штекерів прилягали один до одного.  
Електроживлення машини встановлено.
5. Закрити праву обшивку, див. главу *Відкривання/закривання лівої/правої обшивки*.

### **Заряджання акумулятора**

#### **△ ПОПЕРЕДЖЕННЯ**

#### **Небезпека травмування та пошкодження через коротке замикання!**

*Під час виконання робіт в області акумулятора існує небезпека травмування та пошкодження через коротке замикання.*

*Не кладіть інструменти або інші предмети на акумулятор.*

*Установлення: Завжди спочатку встановлюйте позитивний кабель на позитивний полюс, а потім негативний кабель на негативний полюс.*

*Демонтаж: Завжди спочатку від'єднуйте негативний кабель від негативного полюса, а потім позитивний кабель від позитивного полюса.*

*Слідкуйте за правильною полярністю: позитивний кабель до позитивного полюса, негативний кабель до негативного полюса.*

1. Перемістити машину в сухе, добре провітрюване приміщення.
2. Вимкнути машину, див. главу *Вимкнення машини*.

#### **Підключення зарядного пристрою:**

3. Від'єднати джерело електроживлення, див. главу *Від'єднання/установлення електроживлення*.

#### **Малюнок I**

- (1) Акумулятор
  - (2) Зарядний кабель
  - (3) Мережевий кабель
  - (4) Переносний зарядний пристрій
  - (5) Світлодіодний індикатор
  - (6) Штекер акумулятора з боку машини
  - (7) Штекер акумулятора з боку акумулятора
  - (8) Зарядна штепсельна вилка
4. Поставити переносний зарядний пристрій на підлогу машини.

#### **УВАГА**

*Ніжки повинні бути спрямовані донизу.*

*Не ставити переносний зарядний пристрій на акумулятор!*

*Не накривати переносний зарядний пристрій предметами та не ставити на нього жодних предметів!*

5. Прокласти зарядний кабель через кабельний ввід (стрілка) у перегородці до штекера акумулятора з боку акумулятора.
6. Приєднати зарядну штепсельну вилку до штекера акумулятора з боку акумулятора так, щоб корпуси обох штекерів прилягали один до одного.

#### **УВАГА**

*Розмістити штекер акумулятора з боку машини та зарядний кабель таким чином, щоб вони не були пошкоджені під час закривання обшивки!*

7. Вставити мережевий кабель у переносний зарядний пристрій.

8. Вставити мережевий кабель у розетку із заземленням.  
Процес заряджання починається і закінчується автоматично.

Світлодіодний індикатор відображає поточний статус:

- жовтий = акумулятор заряджається
  - блимає зеленим = акумулятор заряджений > 80 %
  - світиться зеленим = акумулятор повністю заряджений
  - червоний = сталася помилка
- Час заряджання див. у главі *Технічні характеристики*.
9. Ближче до кінця часу заряджання перевірити рівень електроліту відповідно до інструкції виробника з експлуатації акумулятора та, якщо потрібно, скоригувати його.

#### **Відключення зарядного пристрою:**

10. Після заряджання відключити зарядний пристрій від машини в зворотному порядку.

### **Введення в експлуатацію**

#### **Перевірка безпеки перед запуском**

1. Перевірити рівень заряду акумулятора; якщо потрібно, зарядити акумулятор, див. главу *Заряджання акумулятора*.
2. Перевірити функцію вимкнення лівої та правої панелі, див. главу *Ліва і права обшивка*; якщо потрібно, звернутися в сервісний центр.
3. Перевірити функцію вимкнення контактної перемикача сидіння, див. главу *Контактний перемикач сидіння*; якщо потрібно, звернутися в сервісний центр.
4. Перевірити тиск у шинах задніх коліс і, якщо потрібно, відрегулювати його. Тиск у шинах див. у главі *Технічні характеристики*.
5. Перевірити циліндричні і бічну щітки на наявність сторонніх предметів та довгих гнучких предметів, як-от стрічки або шнури; якщо потрібно, видалити сторонні предмети та гнучкі предмети.
6. Установити замковий вимикач у положення «О» та перевірити педаль акселератора на легкість ходу, коли машина стоїть на місці; якщо потрібно, звернутися в сервісний центр.

#### **Регулювання сидіння водія**

#### **△ НЕБЕЗПЕКА**

#### **Небезпека нещасного випадку**

*Сидіння слід регулювати тільки на пристрої, який не рухається.*

1. Потягнути важіль регулювання сидіння вправо і перемістити сидіння водія в потрібне положення.

#### **Малюнок J**

- ① Сидіння водія
  - ② Важіль регулювання сидіння
2. Відпустити важіль регулювання сидіння.
  3. Переміщенням сидіння вперед/назад перевірити його правильну фіксацію.

#### **Відпускання/активація стоянкового гальма**

#### **△ ПОПЕРЕДЖЕННЯ**

#### **Небезпека травмування та пошкодження через відкочування машини у разі відпускання або активації стоянкового гальма!**

*Під час відпускання або активації стоянкового гальма машина може відкотитися і переїхати або затиснути/стиснути людей, тварин або частини тіла.*

*Перед тим, як відпустити або активувати стоянкове гальмо, зафіксуйте машину від відкочування за допомогою противідкотних упорів.*

*Відпускайте стоянкове гальмо лише тоді, коли машина знаходиться на рівній горизонтальній поверхні. Штовхайте машину тільки горизонтально, ніколи не на підйомах чи схилах.*

На підйомах і схилах переміщайте машину виключно за допомогою власного приводу.  
Відразу після кожного штовхання знову фіксуйте машину від відкочування за допомогою противідкотних упорів.  
Під час штовхання зважайте на вагу та розміри машини, зверніться за допомогою, якщо потрібно.

#### **Вказівка**

Стоянкове гальмо автоматично активується, коли машина зупиняється, і автоматично відпускається, коли машина рухається з місця.

Стоянкове гальмо діє на переднє колесо.

Щоб мати можливість штовхати машину, стоянкове гальмо потрібно відпустити у механічний спосіб.

Розміри та вагу див. у главі *Технічні характеристики*.

#### **Відпускання стоянкового гальма:**

##### **Малюнок К**

① Стоянкове гальмо

② Важіль

③ Предмет (наприклад, клин)

1. Поставити машину на рівній горизонтальній поверхні та вимкнути її, див. главу *Вимкнення машини*.
2. Зафіксувати машину від відкочування за допомогою противідкотних упорів на колесах.
3. Підняти важіль стоянкового гальма та покласти предмет (наприклад, клин) між важелем і стоянковим гальмом. Стоянкове гальмо відпущено.
4. Прибрати противідкотні упори і пересунути машину.

#### **Активізація стоянкового гальма:**

5. Зафіксувати машину від відкочування за допомогою противідкотних упорів.
6. Видалити покладений предмет (наприклад, клин) між важелем і двигуном, установленим у маточині переднього колеса.  
Стоянкове гальмо активовано.
7. Прибрати противідкотні упори.

## **Експлуатація**

### **Запуск машини**

#### **Вказівка**

Для запуску машини ліва і права обшивки повинні бути закриті, а водій повинен сидіти на сидінні.

1. Зайняти місце на сидінні водія.  
Контактний перемикач сидіння задіюється.
2. Вставити ключ у замковий вимикач і повернути його у положення «I».
3. Установити перемикач програм у потрібне положення, щодо функцій див. главу *Перемикач програм*.

### **Рух на машині**

#### **⚠ НЕБЕЗПЕКА**

##### **Небезпека травмування через різку зупинку!**

Машина різко зупиняється, як тільки водій підіймається з сидіння.

Не вставайте з сидіння водія під час руху.

#### **⚠ ПОПЕРЕДЖЕННЯ**

##### **Небезпека нещасного випадку під час руху заднім ходом!**

Під час руху заднім ходом існує підвищена небезпека нещасного випадку.

Перш ніж рухатися заднім ходом, переконайтеся, що ви нікому не загрожуєте, особливо дітям. Якщо потрібно, попросіть іншу людину керувати вас.

Під час руху заднім ходом слід спостерігати за обстановкою навколо машини.

#### **⚠ ПОПЕРЕДЖЕННЯ**

##### **Небезпека нещасного випадку під час руху з піднятим контейнером для сміття!**

Під час руху з піднятим контейнером для сміття існує підвищена небезпека нещасного випадку через зміну центру ваги машини.

Не рухайтесь з піднятим контейнером для сміття.

#### **УВАГА**

##### **Небезпека пошкодження приводу!**

Ривкове натискання педалі акселератора може пошкодити привод.

Завжди натискайте педаль акселератора повільно та обережно.

Зупиніть машину, перш ніж перемикайтесь з переднього на задній хід чи навпаки.

#### **Вказівка**

Важіль на стоянковому гальмі на передньому колесі повинен знаходитись в положенні руху, див. главу *Відпускання/активація стоянкового гальма*.

##### **Малюнок L**

① Кермове колесо

② Дисплей

③ Перемикач напрямку руху

④ Педаль акселератора

1. Запустити машину, див. главу *Запуск машини*.
2. Перевірити рівень заряду акумулятора на дисплеї; якщо потрібно, зарядити акумулятор, див. главу *Зарядження акумулятора*.
3. Перевести перемикач напрямку руху в положення «Вперед» або «Назад».
4. Обережно натиснути педаль акселератора та плавно регулювати швидкість руху.  
Не натискати педаль акселератора різко.
5. Керувати напрямком руху за допомогою керма.
6. Щоб зменшити швидкість, треба відпустити педаль акселератора.

### **Режим підмітання**

#### **Указівки щодо підмітання**

1. Для оптимального результату прибирання адаптувати швидкість руху відповідно до навколишніх умов і рушити вперед.
2. Підмітання можливе тільки за опущеного контейнера для сміття.  
Якщо перемикач програм установлений у положення «Рух», заслінка контейнера для сміття закривається автоматично.  
Якщо перемикач програм установлений у положення «Підмітання циліндричною щіткою» або «Підмітання з використанням циліндричної та бічної щіток», заслінка контейнера для сміття автоматично відкривається, забезпечуючи можливість підмітання.
3. Фільтр для пилу автоматично очищається через рівні проміжки часу. Якщо між інтервалами очищення накопичується дуже велика кількість пилу, натиснути кнопку очищення фільтра для пилу, щоб розпочати додаткове очищення фільтра.
4. Регулярно спорожняти контейнер для сміття, див. главу *Спорожнення контейнера для сміття*. Не перевищувати максимально допустиме завантаження контейнера для сміття, див. главу *Технічні характеристики*.  
Якщо здійснюється підмітання переважно сміття з високою щільністю (дрібне сміття, пісок тощо), спорожнявати контейнер для сміття раніше.
5. Нерухомі перешкоди висотою до 6 см можна обережно переїжджати на малій швидкості.



## **УВАГА**

Нерухомі перешкоди висотою понад 6 см слід долати тільки з використанням відповідної рамп.

## **Підмітання з використанням циліндричної та бічної щіток**

### **△ НЕБЕЗПЕКА**

**Небезпека травмування через різку зупинку!**

Машина різко зупиняється, як тільки водій підіймається з сидіння.

Не вставайте з сидіння водія під час руху.

### **△ ПОПЕРЕДЖЕННЯ**

**Небезпека травмування через відкидання сміття!**

Коли відкрито заслінку для великого сміття, сміття (наприклад, каміння), що може бути відкинуто, може травмувати людей або тварин, які перебувають поблизу. Не відкривайте заслінку для великого сміття, якщо поблизу машини знаходяться люди або тварини.

## **УВАГА**

**Небезпека пошкодження через підбирання стрічок та шнурів!**

Якщо під час підмітання підбираються довгі гнучкі предмети, як-от стрічки або шнури, вони можуть пошкодити механізм підмітання.

Не скеровуйте машину або бічну щітку на довгі гнучкі предмети, як-от стрічки або шнури, і не підбирайте такі предмети під час підмітання.

1. Для підмітання вибрати програму «Підмітання циліндричною щіткою», див. главу *Перемикач програм*. Циліндрична щітка вмикається й опускається.
2. Для підмітання поблизу краю вибрати програму «Підмітання з використанням циліндричної та бічної щіток», див. главу *Перемикач програм*. Циліндрична і бічна щітки вмикаються й опускаються.
3. Під час підмітання мокрих або вологих поверхонь відкрити заслінку для вологого прибирання. Зменшується сила всмоктування, запобігаючи надмірному змочуванню фільтру для пилу.
4. Для підбирання більших предметів розміром прибіл. до 50 мм, ненадовго натиснути педаль заслінки для великого сміття.

## **Спорожнення контейнера для сміття**

### **△ ПОПЕРЕДЖЕННЯ**

**Небезпека травмування через падіння предметів!**

Коли контейнер для сміття піднімається та опускається, існує небезпека травмування від предметів, що можуть упасти з поверхні для зберігання.

Перш ніж піднімати контейнер, приберіть усі незакріплені предмети з поверхні для зберігання.

### **△ ПОПЕРЕДЖЕННЯ**

**Небезпека травмування через перекидання під час спорожнення контейнера для сміття!**

Спорожняйте контейнер для сміття тільки на твердій, рівній поверхні.

Під час спорожнення на відвалах або рамп тримайте безпечну дистанцію.

### **△ ПОПЕРЕДЖЕННЯ**

**Небезпека травмування під час перебування в зоні повороту контейнера для сміття!**

Переконайтеся, що під час процесу спорожнення в зоні повороту контейнера для сміття немає людей чи тварин.

### **△ ПОПЕРЕДЖЕННЯ**

**Небезпека травмування через защемлення та відрізання частин тіла у разі втручання в механіку контейнера для сміття!**

Не простягайте руки в зону руху та не торкайтесь компонентів механізму спорожнення контейнера для сміття.

## **△ ПОПЕРЕДЖЕННЯ**

**Небезпека травмування під час опускання контейнера для сміття!**

Піднятий контейнер для сміття може різко впасти і спричинити серйозні травми через затискання.

Не стійте під незафіксованим контейнером.

Закріпіть піднятий контейнер для сміття, використовуючи спеціальну опорну стійку, перш ніж стати під контейнером.

### **Вказівка**

За допомогою підйомника контейнера машини контейнер для сміття може бути спорожнений, наприклад, у бак для сміття (максимальна висота вивантаження зазначена у главі *Технічні характеристики*).

### **Піднімання:**

1. Прибрати усі ненадійно зафіксовані предмети з поверхні для зберігання.
2. Встановити перемикач програм у положення «Рух», див. главу *Перемикач програм*.  
Контейнер для сміття можна підняти тільки в цьому положенні.

### **Малюнок М**

- ① Кнопка розблокування контейнера для сміття
  - ② Кнопка піднімання/опускання контейнера для сміття
  - ③ Кнопка відкривання/закривання заслінки контейнера
3. Розташувати машину перед місцем спорожнення.

## **УВАГА**

Упевнитись у достатньому вільному просторі позаду машини та над контейнером.

4. Зачекати принаймні 1 хвилину, доки пил осяде в контейнері.

### **Спорожнення:**

5. Натиснути й утримувати кнопку розблокування контейнера для сміття.

### **Вказівка**

З міркувань безпеки спорожнення контейнера можливе лише двома руками. Утримувати кнопку розблокування контейнера для сміття натиснутою протягом усього процесу спорожнення.

6. Натиснути й утримувати кнопку піднімання/опускання контейнера для сміття в положенні «Підняти».

Контейнер для сміття піднімається.

- a Для спорожнення у високий бак повністю підняти контейнер для сміття.

Потім повільно під'їхати до бака.

- b Для спорожнення на землю або в низькі баки підняти контейнер щонайменше на 75 см.

На незначній висоті неможливо відкрити заслінку контейнера.

- c Відпустити кнопку піднімання/опускання контейнера для сміття.

7. Натиснути кнопку відкривання/закривання заслінки контейнера у положення «Відкрити».

Заслінка контейнера відкривається, а контейнер для сміття спорожнюється.

8. Натиснути кнопку відкривання/закривання заслінки контейнера у положення «Закрити».

Заслінка контейнера закривається.

### **Опускання:**

9. Від'їхати приблизно на 2 м від місця спорожнення.

## **УВАГА**

Упевнитись у достатньому вільному просторі позаду машини та під контейнером.

10. Натиснути кнопку піднімання/опускання контейнера для сміття в положення «Опустити» і повністю опустити контейнер для сміття.

11. Відпустити кнопку розблокування контейнера для сміття і кнопку піднімання/опускання контейнера для сміття.

12. Покласти зняті предмети назад на поверхню для зберігання.

## Вимкнення машини

### УВАГА

Натисніть аварійний вимикач, якщо небезпечна ситуація вимагає негайного вимкнення машини та всіх функцій руху й очищення, див. главу Аварійний вимикач.

Не використовуйте аварійний вимикач, щоб вимкнути машину у звичайному режимі роботи, але виконайте такі дії:

1. Поставити машину на горизонтальній поверхні.

### Вказівка

Стоянкове гальмо вмикається автоматично, коли машина зупиняється.

Щодня перед останнім вимкненням машини спорожнити контейнер для сміття, див. главу Спорожнення контейнера для сміття.

Акумулятор після останнього вимкнення машини заряджати акумулятор, див. главу Заряджання акумулятора.

2. Установити перемикач програм у положення «Рух».
3. Повернути ключ у замковому вимикачі у положення «О» і вийняти його.

### Вказівка

Фільтр для пилу автоматично очищається, після чого машина вимикається повністю.

## Транспортування

### ⚠ НЕБЕЗПЕКА

**Небезпека травмування та пошкодження під час завантаження машини!**

Під час завантаження машини існує небезпека травмування через відкочування, перекидання та падіння машини.

Під час завантаження зважайте на вагу та розміри машини і використовуйте відповідний пандус.

Зафіксуйте машину під час завантаження від відкочування, перекидання та падіння.

Не використовуйте вилковий навантажувач для завантаження.

Завантажуйте машину лише на рівній горизонтальній поверхні.

На підйомах і схилах переміщайте машину виключно за допомогою власного приводу машини, а не штовхаючи.

### ⚠ НЕБЕЗПЕКА

**Небезпека травмування і пошкодження через недотримання ваги!**

Небезпека травмування і пошкодження через недотримання ваги під час транспортування та зберігання машини.

Під час зберігання та транспортування враховувати вагу машини.

Зафіксуйте машину від ковзання та перекидання під час транспортування відповідно до чинних правил.

1. Завантажити машину, див. главу Вивантаження машини.
2. Вимкнути машину, див. главу Вимкнення машини.
3. Від'єднати джерело електроживлення, див. главу Від'єднання/установлення електроживлення.
4. Зафіксувати машину від відкочування за допомогою противідкотних упорів під колесами.
5. Закріпити машину за допомогою відповідних стяжних ременів або тросів у позначених точках кріплення.

### Малюнок N

Показано на KM 100/120 R G

- Спереду: на підніжці в зоні передньої колони.
- Ззаду: отвори (Ø прибіл. 30 мм) ліворуч і праворуч в рамі між задніми колесами і контейнером для сміття.

### УВАГА

Точки кріплення позначені символами ланцюгів. Для кріплення використовуйте лише позначені точки кріплення для кріплення, інакше машина буде пошкоджена.

## Зберігання

### ⚠ НЕБЕЗПЕКА

**Небезпека травмування і пошкодження через недотримання ваги!**

Небезпека травмування і пошкодження через недотримання ваги під час транспортування та зберігання машини.

Під час зберігання та транспортування враховувати вагу машини.

Зафіксуйте машину від ковзання та перекидання під час транспортування відповідно до чинних правил.

1. Спорожнити контейнер для сміття, див. главу Спорожнення контейнера для сміття.
2. Очистити машину всередині, див. главу Очищення машини всередині.
3. Очистити машину зовні, див. главу Зовнішнє очищення машини.
4. Поставити машину на рівній горизонтальній поверхні в сухому, захищеному від низьких температур місці.
5. Повернути ключ у замковому вимикачі у положення «О» і вийняти його.
6. Від'єднати джерело електроживлення, див. главу Від'єднання/установлення електроживлення.
7. Зарядити акумулятор, див. главу Заряджання акумулятора.

### УВАГА

Повторно заряджати кожні 6 тижнів, інакше акумулятор може бути пошкоджений.

8. Накрити машину чохлом для захисту від пилу.

## Догляд і технічне обслуговування

### ⚠ ПОПЕРЕДЖЕННЯ

**Небезпека для життя, небезпека травмування та пошкоджень!**

Під час догляду та технічного обслуговування машини існує небезпека для життя, небезпека травмування та пошкоджень, якщо не дотримуватись вказівок з техніки безпеки!

Дотримуйтесь усіх вказівок з техніки безпеки під час догляду та технічного обслуговування, що містяться у главі «Вказівки з техніки безпеки» на початку цієї інструкції з експлуатації.

## Очищення машини

### УВАГА

Короткі замикання або інші пошкодження. Не очищувати пристрій під струменем води зі шланга або під високим тиском.

### УВАГА

**Неправильне очищення**

Небезпека пошкодження.

Не використовувати абразивних або агресивних мийних засобів.

### ⚠ НЕБЕЗПЕКА

**Небезпека для здоров'я через пил**

Для внутрішнього очищення стисненим повітрям.

Використовуйте пилозахисну маску та захисні окуляри.

## Очищення машини всередині

1. Вимкнення машини.
2. Відкрити ліву та праву обшивки, див. главу Відкривання/закривання лівої/правої обшивки.
3. Надіти засоби індивідуального захисту (окуляри, засоби захисту обличчя, засоби захисту органів дихання, слуху тощо).

4. Продути машину стисненим повітрям.
5. Очистити внутрішню частину машини ганчіркою, змоченою м'яким мийним розчином.
6. Закрити ліву та праву обшивки, див. главу *Відкриття/закривання лівої/правої обшивки*.

#### Зовнішнє очищення машини

1. *Вимкнення машини*.
2. Очистити зовнішню частину машини ганчіркою, змоченою м'яким мийним розчином.

#### Періодичність технічного обслуговування

##### Вказівка

Для збереження права на гарантійне обслуговування всі роботи з технічного і профілактичного обслуговування протягом гарантійного строку повинні здійснюватись офіційним сервісним центром відповідно до контрольного списку перевірок (ICL).

- Лічильник робочих годин указує час інтервалів технічного обслуговування.
- Періодичність виконання робіт з технічного і профілактичного обслуговування, що здійснюються клієнтом/оператором, наведені в главі *Технічне обслуговування, що здійснюється клієнтом*. Роботи повинні виконувати кваліфіковані фахівці. Якщо потрібно, зверніться до дилера або в сервісний центр Kärcher.
- Інші роботи з технічного обслуговування повинні виконуватись офіційним сервісним центром відповідно до контрольного списку перевірок. Своєчасно звертайтеся у сервісний центр.

#### Технічне обслуговування, що здійснюється клієнтом

##### Вказівка

Наведені нижче роботи з технічного обслуговування повинні виконуватись кваліфікованим фахівцем; якщо потрібно, звернутись до дилера або в сервісну службу Kärcher.

Роботи з гідравлікою можуть виконуватись лише в сервісному центрі.

##### Щоденно:

1. Перед запуском виконати перевірку безпеки, див. главу *Перевірка безпеки перед запуском*.
2. Зарядити розряджений акумулятор, перевірити рівень електроліту та, якщо потрібно, скоригувати його, див. главу *Зарядження акумулятора*.

##### Щотижня:

##### ⚠ ПОПЕРЕДЖЕННЯ

##### Небезпека травмування під час опускання контейнера для сміття!

Піднятий контейнер для сміття може різко впасти і спричинити серйозні травми через затискання.

Не стійте під незафіксованим контейнером.

Закріпіть піднятий контейнер для сміття, використовуючи спеціальну опорну стійку, перш ніж стати під контейнером.

3. Перевірити легкість ходу всіх рухомих частин; якщо потрібно, змастити їх або налагодити.

##### Вказівка

Перед усіма роботами з технічного обслуговування та ремонту з піднятим контейнером для сміття встановіть опорну стійку, див. главу *Демонтаж/установлення опорної стійки контейнера для сміття*.

4. Перевірити правильність регулювання та ступінь зношення ущільнювальних планок на коробі циліндричної щітки; якщо потрібно, правильно відрегулювати та замінити зношені ущільнювальні планки, див. главу *Регулювання/демонтаж/установлення ущільнювальних планок*.

5. Перевірити 3 ущільнювальні планки на застїпці контейнера для сміття на наявність пошкоджень; якщо потрібно, замінити.
6. Перевірити циліндричну щітку на наявність зношення та пошкоджень; якщо потрібно, замінити, див. главу *Демонтаж/перевірка/установлення циліндричної щітки*.
7. Перевірити бічну(-і) щітку(-и) на наявність зносу та пошкоджень; якщо потрібно, замінити, див. главу *Перевірка/демонтаж/установлення бічної щітки*.
8. Перевірити фільтр для пилу на наявність забруднень та пошкоджень; якщо потрібно, замінити та очистити корпус фільтра для пилу, див. главу *Демонтаж/очищення/установлення фільтра для пилу*.
9. Перевірити герметичність гідравлічної системи; якщо потрібно, налагодити її.
10. Перевірити приводний пас крильчатки на наявність зносу і пошкоджень; якщо потрібно, замінити.

##### Щомісяця:

11. Перевірити акумулятор відповідно до інструкції виробника з експлуатації акумулятора на відхилення від щільності електроліту та температури між елементами акумулятора; якщо потрібно, звернутися в сервісний центр.

#### Технічне обслуговування в сервісному центрі

##### Вказівка

Для збереження права на гарантійне обслуговування всі роботи з технічного і профілактичного обслуговування протягом гарантійного строку повинні здійснюватись у сервісному центрі компанії Kärcher відповідно до контрольного списку перевірок.

- Первинна перевірка через 20 робочих годин
- Технічне обслуговування кожні 100 робочих годин
- Технічне обслуговування кожні 300 робочих годин
- Якщо потрібно, але не рідше одного разу на рік, доручати перевірку опору ізоляції машини та акумулятора кваліфікованому електрику відповідно до інструкції виробника з експлуатації акумулятора.

#### Роботи з технічного обслуговування

##### Демонтаж/перевірка/установлення циліндричної щітки

Завдяки плаваючій опорі циліндричної щітки профіль підмітання автоматично регулюється у разі зношення щетини.

1. Вимкнути машину, див. главу *Вимкнення машини*.

##### Демонтаж:

2. Відкрити ліву обшивку, див. главу *Відкриття/закривання лівої/правої обшивки*.
3. Відкрутити лівий гвинт з накатаною головкою.

##### Малюнок Т

- ① Лівий гвинт з накатаною головкою
- ② Опорна пластина
- ③ Захисна пластина
- ④ Правий гвинт з накатаною головкою

4. Витягнути опорну пластину.
5. Відкрутити правий гвинт з накатаною головкою.
6. Зняти захисну пластину.
7. Витягнути циліндричну щітку.

##### Малюнок U

- ① Циліндрична щітка
- ② Кріплення циліндричної щітки (з обох сторін)
- ③ Вістря конусоподібної щетини

##### Перевірка:

8. Перевірити циліндричну щітку на наявність зношення, пошкоджень та обмотаних гнучких предметів, як-от стрічки, шнури тощо. У разі зносу, пошкодження або незадовільного результату очищення замінити циліндричну щітку або видалити намотані предмети.

**Установлення:**

- Установити циліндричну щітку.  
Переконатися в правильному вирівнюванні, вістря конусоподібної щетини повинні бути спрямовані у напрямку руху під час руху вперед.
- Установити захисну пластину.

**Малюнок Т**

- Лівий гвинт з накатаною головкою
  - Опорна пластина
  - Захисна пластина
  - Правий гвинт з накатаною головкою
- Затягнути правий гвинт з накатаною головкою.
  - Встановити опорну пластину.
  - Затягнути лівий гвинт з накатаною головкою.
  - Закрити ліву обшивку, див. главу *Відкривання/закривання лівої/правої обшивки*.

**Перевірка/демонтаж/установлення бічної щітки**

Завдяки плаваючій опорі бічної щітки профіль підмітання автоматично регулюється у разі зношення щетини.

- Вимкнути машину, див. главу *Вимкнення машини*.

**Перевірка:**

- Перевірити бічну щітку на наявність зношення, пошкоджень та обмотаних гнучких предметів, як-от стрічки, шнури тощо. У разі зношення, пошкодження або незадовільного результату очищення замінити бічну щітку або видалити намотані предмети.

**Малюнок S**

- Бічна щітка
- Гвинти (3 шт.)

**Демонтаж:**

- Викрутити гвинти.
- Зняти бічну щітку.
- Очистити кріплення бічної щітки.

**Установлення:**

- Установити нову бічну щітку кріплення.
- Затягнути гвинти.

**Регулювання/демонтаж/установлення ущільнювальних планок****Вказівка**

*Вибіг передньої та задньої ущільнювальних планок визначає загинання ущільнювальних планок назад під час руху вперед. Відповідно відрегулювати бічні ущільнювальні планки, значення для налаштування див. у таблиці Значення регулювання ущільнювальних планок.*

- Вимкнути машину, див. главу *Вимкнення машини*.

**Регулювання:**

- Відкрити відповідну обшивку, див. главу *Відкривання/закривання лівої/правої обшивки*.
- Послабити гвинти або гайки на кріпильній пластині відповідної ущільнювальної планки.

**Малюнок V**

- Кріпильна пластина
  - Бічна ущільнювальна планка
  - Передня ущільнювальна планка
  - Задня ущільнювальна планка
- Відрегулювати відповідну ущільнювальну планку, переміщуючи її в поздовжніх пазах.
  - Затягнути гвинти або гайки на кріпильній пластині відповідної ущільнювальної планки.

**Демонтаж/установлення:**

- Відкрутити гвинти або гайки на кріпильній пластині відповідної ущільнювальної планки.
- Зняти кріпильну пластину та ущільнювальну планку.
- Встановлення здійснюється у зворотному порядку.

**Вказівка щодо встановлення**

*Відрегулювати ущільнювальну планку перед затягуванням гвинтів або гайок.*

- Закрити ліву або праву обшивку, див. главу *Відкривання/закривання лівої/правої обшивки*.

**Таблиця Значення регулювання ущільнювальних планок:**

Ущільнювальна планка	Значення регулювання
Бічна ущільнювальна планка	Відстань до підлоги 1-3 мм
Передня ущільнювальна планка	Вибіг 10-15 мм
Задня ущільнювальна планка	Вибіг 5-10 мм

**Демонтаж/очищення/установлення фільтра для пилу****⚠ НЕБЕЗПЕКА****Небезпека для здоров'я через пил**

*Під час робіт з фільтрувальною системою слід користуватися пилозахисною маскою і захисними окулярами.*

*Під час роботи з дрібним пилом дотримуватись правил техніки безпеки.*

- Вимкнути машину, див. главу *Вимкнення машини*.

**Демонтаж:**

- Зачекати принаймні 1 хвилину, доки не завершиться автоматичне очищення фільтра, а пил не осяде в корпусі фільтра.
- Узявшись за заглиблену ручку і відкинути поверхню для зберігання вгору.

**Малюнок W**

- Поверхня для зберігання
  - Заглиблена ручка
  - Важіль
  - Фільтр для пилу
- Перемістити важіль вправо у фіксатор.
  - Витягти фільтр для пилу, потягнувши вгору.

**Очищення:**

- Перевірити фільтр для пилу на наявність забруднень та пошкоджень; якщо потрібно, очистити або замінити.

**УВАГА**

*Не очищати фільтр для пилу стисненим повітрям або щіткою. Обережно витрухнути або пропилососити.*

**Установлення:**

- Встановлення здійснюється у зворотному порядку.

**Демонтаж/установлення заднього колеса****⚠ НЕБЕЗПЕКА****Небезпека для життя під час піднімання машини!**

*Під час піднімання машини існує небезпека для життя через зіскакування з домкрата.*

*Ніколи не сідайте і не лягайте під підняту машину.*

*Піднімайте машину тільки тоді, коли вона стоїть на твердій горизонтальній поверхні, і фіксуйте її від відкочування.*

*Піднімайте машину тільки за допомогою відповідних домкратів, розрахованих на вагу машини.*

*Розміщуйте домкрати тільки в точках, позначених на рамі автомобіля.*

**Демонтаж:**

- Поставити машину на тверду горизонтальну поверхню.
- Вимкнути машину, див. главу *Вимкнення машини*.
- Відкрити відповідну обшивку, див. главу *Відкривання/закривання лівої/правої обшивки*.

4. Зафіксувати протилежне заднє колесо від відкочування за допомогою протівідкотних упорів.
5. Послабити колісний болт приблизно на 1 оберт, наприклад, за допомогою хрестоподібного ключа проти годинникової стрілки.

#### Малюнок О

- ① Точка встановлення домкрату
  - ② Символ точки встановлення домкрату
  - ③ Підкладна шайба
  - ④ Колісний болт
  - ⑤ Заднє колесо
6. Установити відповідний домкрат у точці встановлення домкрату та підняти машину так, щоб заднє колесо вільно оберталося.  
Вагу машини див. у главі *Технічні характеристики*.
  7. Відкрутити колісний болт та зняти його разом з підкладною шайбою.
  8. Зняти заднє колесо з маточини.
  9. Несправне заднє колесо здати в ремонт або замінити на СТО.

#### Установлення:

10. Установити заднє колесо на маточину.
11. Вручну затягнути колісний болт з підкладною шайбою, наприклад, за допомогою хрестоподібного ключа, за годинниковою стрілкою.
12. Опустити машину.
13. Затягнути колісний болт.  
Момент затягування: 56 Нм.
14. Закрити відповідну обшивку, див. главу *Відкривання/закривання лівої/правої обшивки*.
15. Прибрати протівідкотні упори.

#### Демонтаж/установлення переднього колеса

1. Демонтаж і встановлення переднього колеса слід здійснювати в сервісному центрі.

#### Перевірка рівня гідравлічного мастила / доливання гідравлічного мастила

##### Вказівка

Гідравлічна система машини являє собою закриту систему без витрати пального. Поки немає витоків, немає необхідності перевіряти рівень гідравлічного мастила. У разі виявлення витоків або несправностей звернутися в сервісний центр і налагодити гідравлічну систему.

#### Демонтаж/установлення опорної стійки контейнера для сміття

##### Установлення:

1. Поставити машину на тверду горизонтальну поверхню.
2. Повністю підняти контейнер для сміття, див. главу *Спорожнення контейнера для сміття*.
3. Вимкнути машину, див. главу *Вимкнення машини*.
4. Відкрити праву обшивку, див. главу *Відкривання/закривання лівої/правої обшивки*.
5. Зняти опорну стійку.
  - а Витягнути пружинні штекери з болтів.
  - б Витягнути болти і зняти опорну стійку з поперечки.

#### Малюнок Р

6. Розмістити опорну стійку між правою поперечкою та правим підймальним важелем, як показано на рисунку.

#### Малюнок Q

7. Встановити болти.
  - а Вставити болти в отвори.
  - б Вставити пружинні штекери в отвори болтів до фіксації.

#### Малюнок R

##### УВАГА

##### Небезпека пошкодження!

Підйом або опускання контейнера для сміття з установленою опорною стійкою призводить до пошкодження машини та опорної стійки! Щоб запобігти

гідравлічному підняттю або опусканню контейнера для сміття, неможливо закрити праву обшивку, якщо установлена опорна стійка. Це активує ланцюг безпеки. Не закривайте праву обшивку силою!

##### Демонтаж:

8. Демонтаж здійснюється у зворотному порядку.

#### Допомога в разі несправностей

##### Δ ПОПЕРЕДЖЕННЯ

##### Небезпека травмування та пошкодження під час виконання робіт на струмопровідних деталях!

Робота на струмопровідних деталях може призвести до травмування через ураження електричним струмом та пошкодження машини.

Вимкніть машину, витягніть штепсельну вилку зарядного пристрою з розетки та від'єднайте джерело електроживлення машини, перш ніж виконувати будь-які роботи з огляду, технічного обслуговування або очищення. Доручайте ремонтні роботи на струмопровідних деталях офіційній сервісній службі.

##### Δ ПОПЕРЕДЖЕННЯ

##### Небезпека травмування через раптовий запуск двигунів та систем!

Коли машина ввімкнена, двигуни або системи можуть раптово запуснутися і спричинити травми, як-от защемлення, затискання або зрізання.

Вимкніть машину та вийміть ключ із замкового вимикача, перш ніж проводити будь-який огляд, технічне обслуговування або очищення.

Незначні несправності можна усунути самостійно за допомогою опису нижче.

У разі не зазначених несправностей звернутися в сервісний центр!

#### Демонтаж/установлення запобіжника

##### УВАГА

##### Небезпека пошкодження через використання непридатних запобіжників!

У разі використання запобіжників, які не відповідають технічним характеристикам виробника, електричні та електронні компоненти можуть бути незворотно пошкоджені.

Використовуйте тільки запобіжники, які за формою (вставний запобіжник, пластинчастий запобіжник) та струмом (А) відповідають технічним характеристикам виробника.

У разі функціонального збою перевірити відповідний запобіжник і замінити його, якщо потрібно. Якщо потрібно, звернутися в сервісний центр.

##### Демонтаж:

1. Вимкнути машину, див. главу *Вимкнення машини*.
2. Від'єднати джерело електроживлення, див. главу *Від'єднання/установлення електроживлення*.
3. Відкрити ліву обшивку, див. главу *Відкривання/закривання лівої/правої обшивки*.
4. Викрутити гвинт.

#### Малюнок X

- ① Гвинт
- ② Кришка коробки електроніки
- ③ Фіксуючі гаки
5. Трохи потягнути кришку коробки електроніки вперед, відчепити задню частину з гаків та зняти її.
6. Визначити несправний запобіжник.
7. Зняти відповідну кришку запобіжника.

#### Малюнок Y

- ① Запобіжник F1 (вставний запобіжник 30 А)
- ② Запобіжник F2 (пластинчастий запобіжник 150 А)
- ③ Запобіжник F3 (пластинчастий запобіжник 200 А)
- ④ Кришка запобіжника

8. Зняти запобіжник.  
 а Вставний запобіжник: витягнути вставний запобіжник з тримача.  
 б Пластинчастий запобіжник: відкрутити гайки та зняти решту пластинчастого запобіжника з тримача.

**Установлення:**

9. Установити запобіжник.  
 а Вставний запобіжник: вставити запобіжник у тримач до упору.

- б Пластинчастий запобіжник: покласти запобіжник в тримач і затягнути гайки.  
 10. Встановити кришку запобіжника.  
 11. Повісити кришку коробки електроніки на фіксувальний гак і притиснути її назад.  
 12. Затягнути гвинт.  
 13. Закрити ліву обшивку, див. главу *Відкривання/закривання лівої/правої обшивки*.  
 14. Установити електроживлення, див. главу *Від'єднання/установлення електроживлення*.

**Несправності**





Помилка	Причина	Усунення
<b>Машина не рухається.</b>	Відсутнє електроживлення машини.	<ol style="list-style-type: none"> <li>Сісти на сидіння водія, щоб активувати контактний перемикач сидіння.</li> <li>Перевірити, чи було натиснуто аварійний вимикач, розблокувати аварійний вимикач, якщо потрібно, див. главу <i>Аварійний вимикач</i>.</li> <li>Повернути ключ у замковому вимикачі у положення «I».</li> <li>Перевірити рівень заряду акумулятора на дисплеї; якщо потрібно, зарядити акумулятор, див. главу <i>Зарядження акумулятора</i>.</li> <li>Перевірити, чи закриті ліва та права обшивки, закрити, якщо потрібно, див. главу <i>Відкривання/закривання лівої/правої обшивки</i>.</li> <li>Перевірити, чи правильно під'єднано штекер акумулятора; якщо потрібно, під'єднати правильно, див. главу <i>Від'єднання/установлення електроживлення</i>.</li> <li>Перевірити запобіжники; якщо потрібно, замінити, див. главу <i>Демонтаж/установлення запобіжника</i>.</li> <li>Якщо машина незважаючи на всі заходи не рухається, звернутися в сервісний центр.</li> </ol>
<b>Утворення пилу під час підмітання / недостатня потужність усмоктування.</b>	Контейнер для сміття заповнений.	1. Спорожнити контейнер для сміття, див. главу <i>Спорожнення контейнера для сміття</i> .
	Фільтр для пилу забитий.	1. Очистити фільтр для пилу, замінити його у разі сильного забруднення, див. главу <i>Демонтаж/очищення/установлення фільтра для пилу</i> .
	Фільтр для пилу пошкоджений.	1. Замінити фільтр для пилу, див. главу <i>Демонтаж/очищення/установлення фільтра для пилу</i> .
	Фільтр для пилу встановлено неправильно.	1. Правильно встановити фільтр для пилу, див. главу <i>Демонтаж/очищення/установлення фільтра для пилу</i> .
	Ущільнювальні планки на коробі циліндричної щітки відрегульовано неправильно.	1. Правильно відрегулювати ущільнювальні планки, див. главу <i>Регулювання/демонтаж/установлення ущільнювальних планок</i> .
	Ущільнювальні планки на коробі циліндричної щітки зношені.	1. Замінити ущільнювальні планки, див. главу <i>Регулювання/демонтаж/установлення ущільнювальних планок</i> .
	Ущільнення на корпусі фільтра нещільні або пошкоджені.	1. Замінити ущільнення на корпусі фільтра або правильно встановити їх у сервісному центрі.
Ущільнювальні планки на заслінці контейнера для сміття нещільні або пошкоджені.	1. Замінити ущільнювальні планки на заслінці контейнера для сміття або правильно встановити їх у сервісному центрі.	

Помилка	Причина	Усунення
<b>Результат прибирання незадовільний.</b>	Бічна щітка зношена.	1. Замінити бічну щітку, див. главу <i>Перевірка/демонтаж/установлення бічної щітки</i> .
	Циліндрична щітка зношена.	1. Замінити циліндричну щітку, див. главу <i>Демонтаж/перевірка/установлення циліндричної щітки</i> .
	Ущільнювальні планки на коробі циліндричної щітки відрегульовано неправильно.	1. Правильно відрегулювати ущільнювальні планки, див. главу <i>Регулювання/демонтаж/установлення ущільнювальних планок</i> .
	Ущільнювальні планки на коробі циліндричної щітки зношені.	1. Замінити ущільнювальні планки, див. главу <i>Регулювання/демонтаж/установлення ущільнювальних планок</i> .
	Заслінка для вологого прибирання відкрита.	1. Закрити заслінку для вологого прибирання.
	Заслінка для великого сміття відкрита.	1. Налогодити заслінку для великого сміття в сервісному центрі.
<b>Циліндрична або бічна щітка не обертається.</b>	Відсутнє електроживлення машини.	1. Установити електроживлення, див. главу <i>Машина не рухається</i> .
	Установлено програму «Рух».	1. Установити перемикач програм в положення «Підмітання циліндричною щіткою» або «Підмітання з використанням циліндричної та бічної щіток», див. главу <i>Перемикач програм</i> .
	Циліндрична чи бічна щітка заблокована.	1. Перевірити циліндричну чи бічну щітку на наявність намотаних гнучких предметів, як-от стрічок, шнурів тощо, і видалити їх, див. главу <i>Демонтаж/перевірка/установлення циліндричної щітки і Перевірка/демонтаж/установлення бічної щітки</i> .
	Контейнер для сміття опущений не повністю.	1. Повністю опустити контейнер для сміття, див. главу <i>Спорожнення контейнера для сміття</i> .
<b>Контейнер для сміття не спорожнюється.</b>	Відсутнє електроживлення машини.	1. Установити електроживлення, див. главу <i>Машина не рухається</i> .
	Не був врахований принцип дворучного керування для безпечного спорожнення контейнера для сміття.	1. Спорожнити контейнер для сміття за принципом дворучного керування, див. главу <i>Спорожнення контейнера для сміття</i> .
	Лівий і правий зрізні болти на контейнері для сміття зрізані.	1. Замінити зрізні болти в сервісному центрі.
	Налаштовано програму «Підмітання циліндричною щіткою» або «Підмітання з використанням циліндричної та бічної щіток».	1. Установити перемикач програм у положення «Рух», див. главу <i>Перемикач програм</i> .
<b>Права обшивка не закривається.</b>	Контейнер для сміття зафіксований опорною стійкою.	1. Зняти опорну стійку, див. главу <i>Демонтаж/установлення опорної стійки контейнера для сміття</i> .

### Приладдя / швидкозношувані деталі

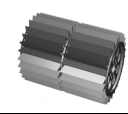
Нижче представлений огляд швидкозношуваних деталей та приладдя, доступних як опція.

Швидкозношувані деталі і приладдя	Опис/указівка	№ для замовлення
Бічна щітка, Стандарт	Для ділянок у приміщеннях і поза приміщеннями.	6.905-986.0
Бічна щітка, м'яка	Для дрібного пилу на ділянках у приміщеннях і поза приміщеннями. Вологостійка	6.906-133.0
Бічна щітка, жорстка	Для видалення присохлого бруду поза приміщеннями. Вологостійка	6.906-065.0
Циліндрична щітка, Стандарт	Для ділянок у приміщеннях і поза приміщеннями. Зносо- і вологостійка	6.905-095.0
Циліндрична щітка, м'яка	Для дрібного пилу на ділянках у приміщеннях і поза приміщеннями. Вологостійка	6.905-190.0

Швидкозношувані деталі і приладдя	Опис/указівка	№ для замовлення
Циліндрична щітка, жорстка	Для видалення присохлого бруду поза приміщеннями. Вологостійка	6.905-191.0
Фільтр для пилу		6.414-532.0
Ущільнювальна планка, бічна ліва і права		5.365-078.0
Ущільнювальна планка, задня		5.365-053.0
Ущільнювальна планка, передня		5.294-000.0
Заднє колесо	Запасне	6.435-845.0
Акумулятор 24 В, 240 А год		6.654-112.0

Приладдя	Опис/указівка	№ для замовлення
Зарядний пристрій, переносний		6.654-442.0
Комплект коліс, не крейдяний		2.853-048.0
Монтажний комплект для бічної щітки, лівий	*	2.852-913.0
Монтажний комплект навісу	*	2.852-828.0
Монтажний комплект розпилювальної системи	*	2.852-835.0
Монтажний комплект пробліскового маячка	*	2.852-911.0
Монтажний комплект робочого освітлення	*	2.852-904.0
Монтажний комплект прожектора	*	2.852-995.0
Монтажний комплект бампера	*	2.852-491.0
Монтажний комплект задньої фари	*	2.853-042.0

Приладдя	Опис/указівка	№ для замовлення
Монтажний комплект кріплення пілососа	*	2.853-030.0
Монтажний комплект додаткової бічної щітки	*	2.853-034.0

Приладдя Home-Base	Опис/указівка	№ для замовлення
Адаптер	Для кріплення приладдя до прямої Home-Base.	5.035-488.0
Подвійний гачок	Використовується тільки в комбінації з адаптером.	6.980-077.0
Контейнер з мийним засобом	Використовується тільки в комбінації з адаптером.	4.070-006.0
Комплект щипців для великого сміття Home-Base	Щипці для великого сміття з кріпильними деталями.	4.035-524.0

\* Установлювати потрібно в сервісному центрі.

### Гарантія

У кожній країні діють відповідні гарантійні умови, встановлені уповноваженою організацією збуту нашої продукції в цій країні. Можливі несправності пристрою протягом гарантійного строку ми усуваємо безкоштовно, якщо причина несправності полягає в дефектах матеріалів або виробничому браку. У разі виникнення претензій протягом гарантійного строку прохання звертатися, маючи при собі чек про покупку, до торговельної організації, що продала продукт, або до найближчої уповноваженої служби сервісного обслуговування.

(Адреси див. на звороті)

### Технічні характеристики

		KM 100/120 R Вр	KM 100/120 R Вр Ракс
<b>Робочі характеристики пристрою</b>			
Швидкість руху (макс.)	km/h	5,5	5,5
Робоча швидкість (макс.)	km/h	5,5	5,5
Здатність долати підйом (макс.)	%	12	12
Робоча ширина без бічних щіток	mm	730	730
Робоча ширина з 1 бічними щітками	mm	1000	1000
Робоча ширина з 2 бічними щітками	mm	1280	1280
Ступінь захисту		IPX 3	IPX 3
<b>Теоретична потужність на одиницю поверхні</b>			
Продуктивність за площиною без бічних щіток	m <sup>2</sup> /h	4015	4015
Продуктивність за площиною з 1 бічними щітками	m <sup>2</sup> /h	5500	5500
Продуктивність за площиною з 2 бічними щітками	m <sup>2</sup> /h	7040	7040
<b>Акумулятор</b>			
Тип батарей		–	24 В 4 HPzS 240, свинцево-кислотний, не потребує частого обслуговування
Ємність акумулятора	Ah	–	240
Час заряджання, коли акумулятор повністю розряджений	h	–	10 ... 15
Час роботи з повністю зарядженим акумулятором	h	–	3,5
Напруга акумулятора	V	–	24
Вага акумулятора	kg	–	195



		KM 100/120 R Bp	KM 100/120 R Bp Pack
Вміст електроліту	l	–	38
<b>Зарядний пристрій</b>			
Напруга мережі	V	–	230
Вихідна напруга	V	–	24
Вихідний струм	A	–	30
<b>Умови навколишнього середовища</b>			
Температура навколишнього середовища	°C	-5 ... +40	-5 ... +40
Вологість повітря, без утворення роси	%	20 ... 90	20 ... 90
<b>Розміри та вага</b>			
Довжина	mm	1660	1660
Ширина	mm	1110	1110
Висота	mm	1355	1355
Вага в порожньому стані	kg	490	490
Власна маса (транспортна вага)	kg	490	684
Допустима загальна маса	kg	1060	1060
Циліндрична щітка	mm	730	730
Діаметр циліндричної щітки	mm	285	285
Діаметр бічної щітки	mm	410	410
<b>Контейнер для сміття</b>			
Місткість контейнера для сміття	l	120	120
Макс. завантаження контейнера для сміття	kg	150	150
Висота вивантаження (макс.)	mm	1520	1520
<b>Система фільтрування і всмоктування</b>			
Поверхня фільтра для пилу	m <sup>2</sup>	6	6
Категорія використання		U	U
<b>Тяговий двигун (електричний)</b>			
Тип двигуна		Двигун постійного струму на постійних магнітах для руху вперед/назад	Двигун постійного струму на постійних магнітах для руху вперед/назад
Тип		Двигун, установлений у маточині переднього колеса	Двигун, установлений у маточині переднього колеса
Номінальна напруга	V	24	24
Номінальний струм	A	40	40
Номінальна потужність (механічна)	W	780	780
Число обертів двигуна	1/min	безступінчастий	безступінчастий
Ступінь захисту		IP 44	IP 44
<b>Двигун бічної щітки (електричний)</b>			
Тип двигуна		Двигун постійного струму на постійних магнітах	Двигун постійного струму на постійних магнітах
Тип		Редукторний двигун (кутова передача)	Редукторний двигун (кутова передача)
Номінальна напруга	V	24	24
Номінальний струм	A	8,5	8,5
Номінальна потужність (механічна)	W	80	80
Число обертів бічної щітки	1/min	80	80
Ступінь захисту		IP 44	IP 44
<b>Двигун нагнітача і циліндричної щітки (електричний)</b>			
Тип двигуна		Двигун постійного струму на постійних магнітах	Двигун постійного струму на постійних магнітах
Тип		B14	B14
Номінальна напруга	V	24	24
Номінальний струм	A	32	32
Номінальна потужність (механічна)	W	600	600
Число обертів	1/min	3500	3500
Ступінь захисту		IP 54	IP 54

		KM 100/120 R Bp	KM 100/120 R Bp Pack
<b>Комплект шин</b>			
Розмір шин, спереду	mm	ø 300	ø 300
Розмір шин, ззаду		4.00-8	4.00-8
Тиск у шинах	MPa (bar)	0,6 (6)	0,6 (6)
<b>Розраховані значення згідно з EN 60335-2-72</b>			
Значення вібрації на руці/кисті	m/s <sup>2</sup>	1,4	1,4
Значення вібрації на руці/кисті, похибка K	m/s <sup>2</sup>	0,2	0,2
Значення вібрації сидіння	m/s <sup>2</sup>	0,3	0,3
Значення вібрації сидіння, похибка K	m/s <sup>2</sup>	0,1	0,1
Рівень звукового тиску L <sub>рА</sub>	dB(A)	74	74
Похибка L <sub>рА</sub> та L <sub>WA</sub>	dB(A)	3	3
Рівень звукової потужності L <sub>WA</sub>	dB(A)	92	92
Рівень звукової потужності L <sub>WA</sub> + похибка L <sub>WA</sub>	dB(A)	94	94

Зберігається право на внесення технічних змін.

Тел.: +49 7195 14-0  
Факс: +49 7195 14-2212  
м. Вінненден, 01.01.2022

## Декларація про відповідність стандартам ЄС

Цим ми повідомляємо, що нижче зазначена машина на основі своєї конструкції та конструктивного виконання, а також у випущеній у продаж моделі, відповідає спеціальним основним вимогам щодо безпеки та захисту здоров'я представлених нижче директив ЄС. У разі внесення неузгоджених із нами змін до машини ця заява втрачає свою чинність.

Виріб: Підмітально-прибиральна машина  
Тип: 1.280-xxx

**Відповідні директиви ЄС**  
2006/42/EG (+2009/127/EG)  
2000/14/ЄС  
2014/30/ЄС  
2014/53/ЄС (TCU)

**Застосовувані гармонізовані стандарти**  
EN 60335-1  
EN 60335-2-72  
EN 62233: 2008  
EN 55012: 2007 + A1: 2009  
EN 61000-6-2: 2005

**TCU**  
EN 301 511 V12.5.1  
EN 300 440 V2.1.1  
EN 300 328 V2.2.2  
EN 300 330 V2.1.1  
EN 62311: 2008

**Рівень звукової потужності, дБ(A)**  
KM 100/120 R BAT  
Вимірний: 92  
Гарантований: 94

**Застосовувані національні стандарти**

**Застосований метод оцінки відповідності**

2000/14/EG: Додаток V  
Особи, що нижче підписалися, діють від імені та за довіреністю керівництва.



H. Jenner  
Chairman of the Board of Management



S. Reiser  
Director Regulatory Affairs & Certification

Особа, відповідальна за ведення документації:  
Ш. Райзер (S. Reiser)  
Alfred Kärcher SE & Co. KG  
Alfred-Kärcher-Str. 28 - 40  
71364 Winnenden (Germany)





**THANK YOU!**  
**MERCI! DANKE! ¡GRACIAS!**



Registrieren Sie Ihr Produkt und profitieren Sie von vielen Vorteilen.

Register your product and benefit from many advantages.

Enregistrez votre produit et bénéficiez de nombreux avantages.

Registre su producto y aproveche de muchas ventajas.

**[www.kaercher.com/welcome](http://www.kaercher.com/welcome)**



Bewerten Sie Ihr Produkt und sagen Sie uns Ihre Meinung.

Rate your product and tell us your opinion.

Évaluer votre produit et dites-nous votre opinion.

Reseñe su producto y díganos su opinión.

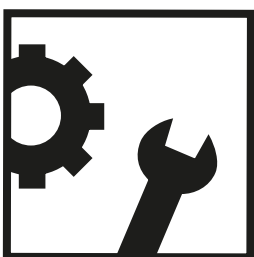

**[www.kaercher.com/dealersearch](http://www.kaercher.com/dealersearch)**

**Alfred Kärcher SE & Co. KG**  
Alfred-Kärcher-Str. 28-40  
71364 Winnenden (Germany)

